

Interaktiver Flachbildschirm



INHALTSVERZEICHNIS

SICHERHEIT	5
Sicherheitshinweise.....	5
Urheberrecht.....	6
Haftungsausschluss	6
Anerkennung von Marken	6
FCC-Erklärung.....	6
FCC-Warnung	6
Konformitätserklärung für EU-Länder.....	7
WEEE	7
ENERGY STAR	7
Geringes Blaulicht und Augengesundheit	7
Was ist Geringes-Blaulicht-Technologie?	7
Pausen berechnen	7
Auf entfernte Objekte schauen.....	7
Wie trainieren Sie Ihre Augen?.....	7
EINFÜHRUNG	8
Lieferumfang.....	8
Standardzubehöre	8
Optionales Zubehör	9
Produktübersicht.....	10
Ansicht von vorne	10
Ansicht von hinten	11
Fernbedienung	12
AUFSTELLUNG UND INSTALLATION	14
Wandmontage	14
Spezifikationen zur Wandmontage.....	14
Externen Minicomputer installieren	17
Ständerhalterung installieren (optional).....	18
Fernbedienung verwenden.....	21
Fernbedienungsbatterien installieren/ersetzen	21
Betriebsreichweite der Fernbedienung.....	22
Anschlüsse	23
An Stromversorgung anschließen.....	23
Externe Geräte anschließen.....	23
GERÄT VERWENDEN	29
Ein-/Ausschalten.....	29
Einrichtungsassistent.....	30

GRUNDLEGENDE BEDIENUNG..... 32

Übersicht über den Startbildschirm	32
OSD-Menü.....	33
Verknüpfungsmenü	34
Bildeinstellungen konfigurieren	35
Display Settings (Anzeigeeinstellungen) konfigurieren	36
Signaleinstellungen konfigurieren (nur bei VGA-Eingang)	36
Audioeinstellungen konfigurieren	37
Geräteinformationen anzeigen	38
Menü Android-Einstellungen.....	39
System personalisieren	39
Netzwerkeinstellungen konfigurieren	41
Geräteinstellungen konfigurieren	43
Sicherheitseinstellungen konfigurieren.....	45
Systemeinstellungen konfigurieren	48
Seitliche Symbolleiste.....	53
Kürzliche Aufgaben anzeigen.....	54
App Creative Board	55
Anmerkungsapp	62
AirShare	63
Bildschirmrekorder	68
Bildschirmaufnahmewerkzeug	68
Weitere Werkzeuge	69
Schwebende Anmerkungswerkzeugeleiste.....	70

APPS VERWENDEN..... 71

Creative Cast.....	72
Unterstützte Betriebssysteme für Casting	72
Proprietary Sharing	72
Mobilgerät.....	73
Computer.....	75
Einstellungen von Creative Cast	79
Dateimanager.....	80
Dateien verwalten.....	80
Cloud-Speicher.....	82
Multimediateien wiedergeben.....	83
Bildschirmsperre.....	87
Browser	87
Optoma Marketplace	88
Keeper	89
Joan on TV	90
Visualizer	93
Weitere Software	94
Reactiv Suite	94
Optoma Management Suite (OMS).....	95

ZUSÄTZLICHE INFORMATIONEN	97
Abmessungen.....	97
65 Zoll.....	97
75 Zoll.....	98
86 Zoll.....	99
Unterstützte Timing-Liste.....	100
RS232-Protokollfunktionsliste.....	102
RS232-Pinbelegung	102
RS232-RJ45-Steuerungsverbindung	102
Einstellbefehl	103
Abrufbefehl	105
LED-Anzeige	107
Problemlösung.....	108
Wartung	109
Bildschirm reinigen	109
Vorderen Rahmen reinigen	109
Optoma-Niederlassungen weltweit.....	110

SICHERHEIT

Befolgen Sie alle Warnhinweise, Vorsichtsmaßnahmen und Wartungshinweise in diesem Handbuch.

Sicherheitshinweise

- Verwenden Sie nur vom Hersteller angegebene Zubehörteile/Zusatzgeräte.
- Blockieren Sie keine Belüftungsöffnungen. Um einen zuverlässigen Betrieb des Gerätes sicherzustellen und den Projektor vor Überhitzung zu schützen, platzieren Sie das Gerät bitte an einem ausreichend belüfteten Ort. Stellen Sie das Gerät nicht in einen geschlossenen Raum wie z. B. ein Bücherregal oder Schrank, wo die Luftzirkulation behindert sein kann.
- Verwenden Sie das Gerät nicht in der Nähe von Wasser oder Feuchtigkeit. Setzen Sie das Gerät zur Reduzierung von Brand- oder Stromschlaggefahr weder Regen noch Feuchtigkeit aus.
- Installieren Sie das Gerät nicht in der Nähe von Wärmequellen, wie z. B. Heizkörpern, Heizungen, Öfen und sonstigen Wärmequellen inklusive Verstärkern.
- Lassen Sie keine Gegenstände oder Flüssigkeiten in das Projektorinnere eindringen. Andernfalls können sie mit gefährlicher Hochspannung in Berührung kommen oder einen Kurzschluss zwischen den Teilen verursachen. Ein Brand oder Stromschlag kann die Folge sein.
- Stellen Sie das Gerät nicht auf einen instabilen Untergrund. Das Gerät könnte umkippen und Verletzungen verursachen oder beschädigt werden.
- Stellen Sie das Gerät nicht an Orten auf, an denen er Vibrationen oder Stößen ausgesetzt sein könnte.
- Bedienen Sie den Touchscreen nicht mit harten oder scharfkantigen Gegenständen.
- Verwenden Sie das Gerät nicht, wenn es beschädigt oder unsachgemäß verwendet wurde. Als Beschädigung/unsachgemäße (Verwendung gilt u. a. Folgendes):
 - Das Gerät ist heruntergefallen.
 - Netzkabel oder Stecker wurden beschädigt.
 - Flüssigkeiten wurden über dem Gerät verschüttet.
 - Das Gerät war Regen oder Feuchtigkeit ausgesetzt.
 - Gegenstände sind in das Gerät eingedrungen, oder irgendetwas innerhalb des Gerätes hat sich gelöst.
- Versuchen Sie niemals das Gerät in Eigenregie zu reparieren. Durch Öffnen des Gehäuses setzen Sie sich Hochspannung und anderen Gefahren aus. Bitte nehmen Sie vor dem Einsenden Ihres Gerätes zu Reparaturzwecken Kontakt mit Optoma auf.
- Trennen des Gerätes vom Stromnetz, wenn es über einen längeren Zeitraum nicht benutzt wird.
- Entfernen Sie vor der Lagerung die Batterien aus der Fernbedienung. Falls die Batterien lange Zeit in der Fernbedienung bleibt, könnten sie auslaufen.
- Ausschalten des Gerätes und Ziehen des Netzsteckers vor dem Reinigen.
- Reinigen des Gehäuses mit einem weichen, trockenen Tuch und einem milden Reinigungsmittel. Reinigen Sie das Gerät nicht mit Hilfe von Scheuermitteln, Wachsen oder Lösungsmitteln.
- Achten Sie auf die Sicherheitshinweise am Gerätegehäuse.
- Das Gerät darf nur von qualifiziertem Kundendienstpersonal repariert werden.

Urheberrecht

Diese Publikation, einschließlich aller Fotos, Abbildungen und Software, ist durch internationale Urheberrechte geschützt, wobei alle Rechte vorbehalten werden. Weder diese Anleitung noch irgendwelche hierin enthaltenen Materialien dürfen ohne schriftliche Genehmigung des Urhebers reproduziert werden.

© Copyright 2022

Haftungsausschluss

Die Informationen in diesem Dokument können ohne Ankündigung geändert werden. Der Hersteller macht keine Zusicherungen oder Garantien bezüglich der Inhalte dieses Dokuments und lehnt insbesondere jegliche implizierten Garantien bezüglich der Marktgängigkeit oder Eignung für einen bestimmten Zweck ab. Der Hersteller behält sich das Recht vor, diese Publikation zu ändern und von Zeit zu Zeit Änderungen an den Inhalten vorzunehmen, ohne dass der Hersteller verpflichtet ist, jegliche Personen über derartige Änderungen zu informieren.

Anerkennung von Marken

Kensington ist eine in den USA eingetragene Marke der ACCO Brand Corporation mit ausgestellten Eintragungen und ausstehenden Anträgen in anderen Ländern weltweit.

HDMI, das HDMI-Logo und High-Definition Multimedia Interface sind Marken oder eingetragene Marken von HDMI Licensing LLC in den Vereinigten Staaten und anderen Ländern.

Google, das Google-Logo und Google Drive sind Marken oder eingetragene Marken von Google LLC.

OneDrive ist eine Marke oder Markenbezeichnung von Microsoft Corporation.

Alle anderen in dieser Anleitung verwendeten Produktnamen sind das Eigentum ihrer jeweiligen Inhaber und werden anerkannt.

FCC-Erklärung

Dieses Gerät wurde getestet und als mit den Grenzwerten für Digitalgeräte der Klasse B gemäß Teil 15 der FCC-Regularien übereinstimmend befunden. Diese Grenzwerte wurden geschaffen, um angemessenen Schutz gegen Störungen beim Betrieb in Wohnanlagen zu gewährleisten.

Dieses Gerät erzeugt und verwendet Funkfrequenzenergie, die ausgestrahlt werden kann und bei unsachgemäßer, nicht der Anleitung des Herstellers entsprechender Installation und Verwendung schädliche Störungen des Rundfunkempfangs verursachen kann. Allerdings ist nicht gewährleistet, dass es in bestimmten Installationen nicht zu Störungen kommt. Falls dieses Gerät Störungen des Radio- oder Fernsehempfangs verursachen sollte, was leicht durch Aus- und Einschalten des Gerätes herausgefunden werden kann, wird dem Anwender empfohlen, die Störung durch eine oder mehrere der folgenden Maßnahmen zu beseitigen:

- Neuausrichtung oder Neuplatzierung der Empfangsantenne(n).
- Vergrößern des Abstands zwischen Gerät und Empfänger.
- Anschluss des Gerätes an einen vom Stromkreis des Empfängers getrennten Stromkreis.
- Hinzuziehen des Händlers oder eines erfahrenen Radio-/Fernsehtechnikers.

FCC-Warnung

Dieses Gerät erfüllt Teil 15 der FCC-Bestimmungen. Folgende zwei Bedingungen müssen für die Inbetriebnahme erfüllt sein:

(1) Das Gerät darf keine schädlichen Interferenzen verursachen.

(2) Dieses Gerät muss jegliche empfangenen Funkstörungen hinnehmen, einschließlich Störungen, die zu unbeabsichtigtem Betrieb führen können.

Hinweis: Anwender in Kanada

Dieses Digitalgerät der Klasse B stimmt mit der kanadischen CAN ICES-3 (B)/NMB-003 (B) überein.

Remarque à l'intention des utilisateurs canadiens

Cet appareil numérique de la classe B est conforme à la norme NMB-003 du Canada.

Konformitätserklärung für EU-Länder

- EMV-Richtlinie 2014/30/EU (inklusive Änderungen)
- Niederspannungsrichtlinie 2014/35/EU

WEEE



Anweisungen zur Entsorgung

Entsorgen Sie das elektronische Gerät nicht gemeinsam mit dem Hausmüll. Bitte recyceln Sie das Gerät, um die Umweltbelastung zu minimieren und die Umwelt zu schützen.

ENERGY STAR



ENERGY STAR ist ein freiwilliges Programm der U.S. Environmental Protection Agency, das Unternehmen und Einzelpersonen dabei hilft, Geld zu sparen und unser Klima durch ausgezeichnete Energieeffizienz zu schützen. Produkte, die den ENERGY STAR verdienen, verhindern die Emissionen von Treibhausgasen durch Erfüllung der strengen Energieeffizienzkriterien und -anforderungen der U.S. Environmental Protection Agency. Das folgende Logo erscheint an allen ENERGY STAR-zertifizierten Modellen:

Dieses Produkt qualifiziert Produkte im Standardmodus für ENERGY STAR und dies sind die Einstellungen, mit denen Energieeinsparungen erzielt werden. Durch Änderung der Bildeinstellungen im Standardmodus oder Aktivierung anderer Funktionen erhöht sich der Energieverbrauch, was zu einer Überschreitung der zur Qualifizierung für die ENERGY STAR-Bewertung erforderlichen Grenzwerte führen kann. Weitere Informationen zum Energy-Star-Programm finden Sie unter EnergyStar.gov.

Geringes Blaublicht und Augengesundheit

Was ist Geringes-Blaublicht-Technologie?

Geringes-Blaublicht-Technologie reduziert das vom Produkt emittierte Blaublicht. Die Schädlichkeit von Blaublicht für menschliche Augen ist vorwiegend in der pathologischen Schädigung der Augen und der Schädigung des Rhythmus des menschlichen Körpers manifestiert, die zu Myopie, Katarakt und Makulärerkrankungen führen können.

Geringes-Blaublicht-Zertifizierung: Ein Zertifizierungsprojekt zur Evaluierung, ob das Anzeigegerät die Anforderungen von Lichtbiosicherheit und UV-freier Strahlung erfüllt.

Hinweis: Zur Erfüllung des Geringes-Blaublicht-Zertifikats von TÜV Rheinland müssen die Anzeigeeinstellungen wie folgt sein:

- Anzeigemodus ist Präsentation
- Farbtemperatur ist Standard
- Geringes Blaublicht ist 100.

Pausen berechnen

Sie sollte jede Stunde kontinuierlicher Bildschirmnutzung eine 10-minütige Pause einlegen.

Hinweis: Denken Sie daran, regelmäßig zu blinzeln, damit Ihre Augen nicht austrocknen und gesund bleiben.

Auf entfernte Objekte schauen

Schauen Sie während der Pause auf entfernte Objekte oder schließen Sie Ihre Augen. Dadurch können Sie Ihren Ziliarmuskel (Fokussmuskel) entspannen und die Belastung der Augen reduzieren.

Wie trainieren Sie Ihre Augen?

1. Halten Sie Ihren Zeigefinger einige Zentimeter von Ihrem Augen entfernt.
2. Konzentrieren Sie sich auf Ihren Finger.
3. Bewegen Sie Ihren Finger langsam von Ihrem Gesicht weg, während Sie ihn weiterhin fokussieren.
4. Schauen Sie einen Moment weg in die Ferne.
5. Konzentrieren Sie sich dann auf Ihren ausgestreckten Finger und bringen Sie ihn langsam zurück zu Ihrem Auge.

EINFÜHRUNG

Lieferumfang

Packen Sie das Produkt vorsichtig aus und prüfen Sie, ob die unter dem Standardzubehör aufgelisteten Artikel vollständig sind. Einige der Artikel des optionalen Zubehörs sind je nach Modell, Spezifikationen und Einkaufsland möglicherweise nicht verfügbar. Bitte prüfen Sie dies mit Ihrem Händler. Einige Zubehörartikel können je nach Region variieren.

Die Garantiekarte wird nur in einigen bestimmten Regionen mitgeliefert. Detaillierte Informationen erhalten Sie von Ihrem Händler.

Standardzubehöre

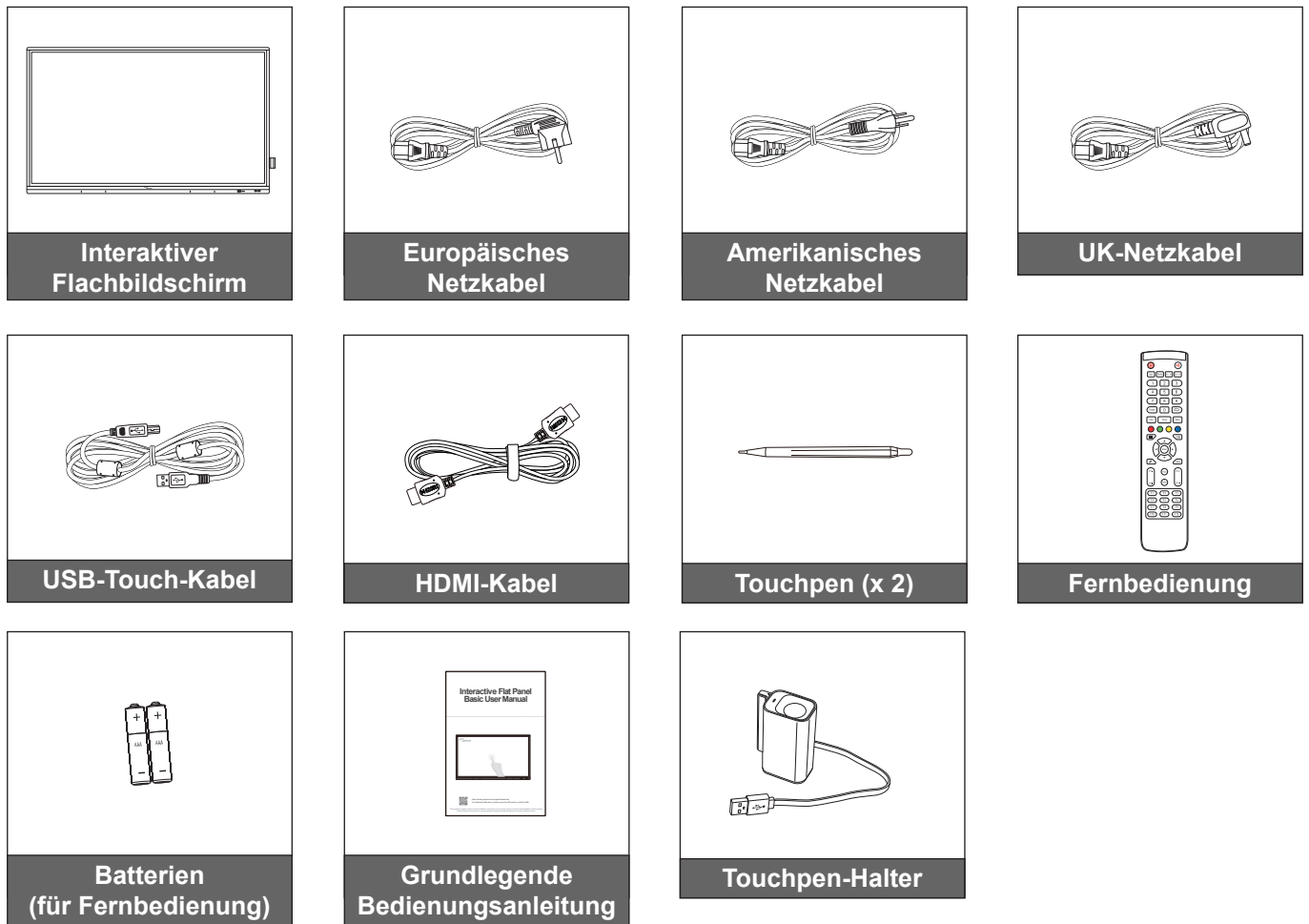

Hinweis: Informationen zur Garantie finden Sie unter www.optoma.com.

EINFÜHRUNG

Optionales Zubehör

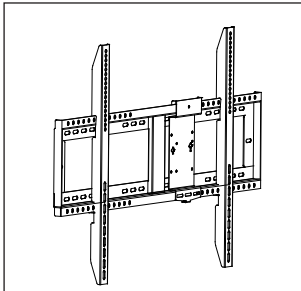

Wandhalterung mit
PC-Vesa-Halterung
(OWMFP01)

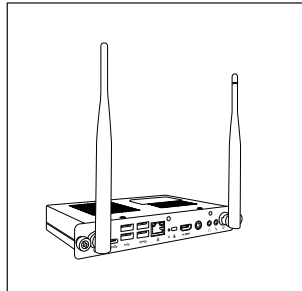

OPS3-i5-TPM (Slot-in-PC,
CPU Intel i5 10. Gen.,
8-GB-RAM, 128-GB-SSD)

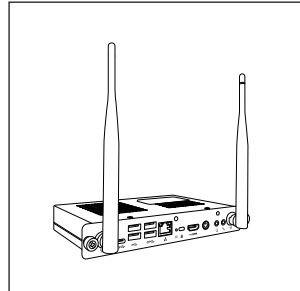

OPS3-i7-TPM (Slot-in-PC,
CPU Intel i7 10. Gen.,
8-GB-RAM, 256-GB-SSD)

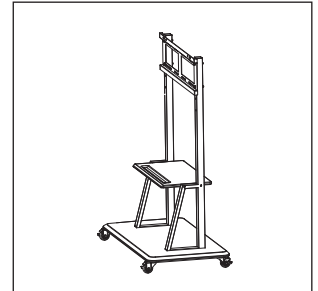

Ständermontage

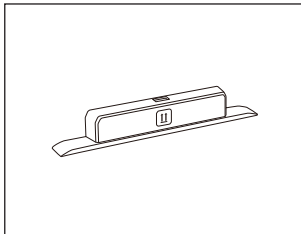

WLAN-Dongle SI07B (je
nach Region optional)

EINFÜHRUNG

Produktübersicht

Ansicht von vorne

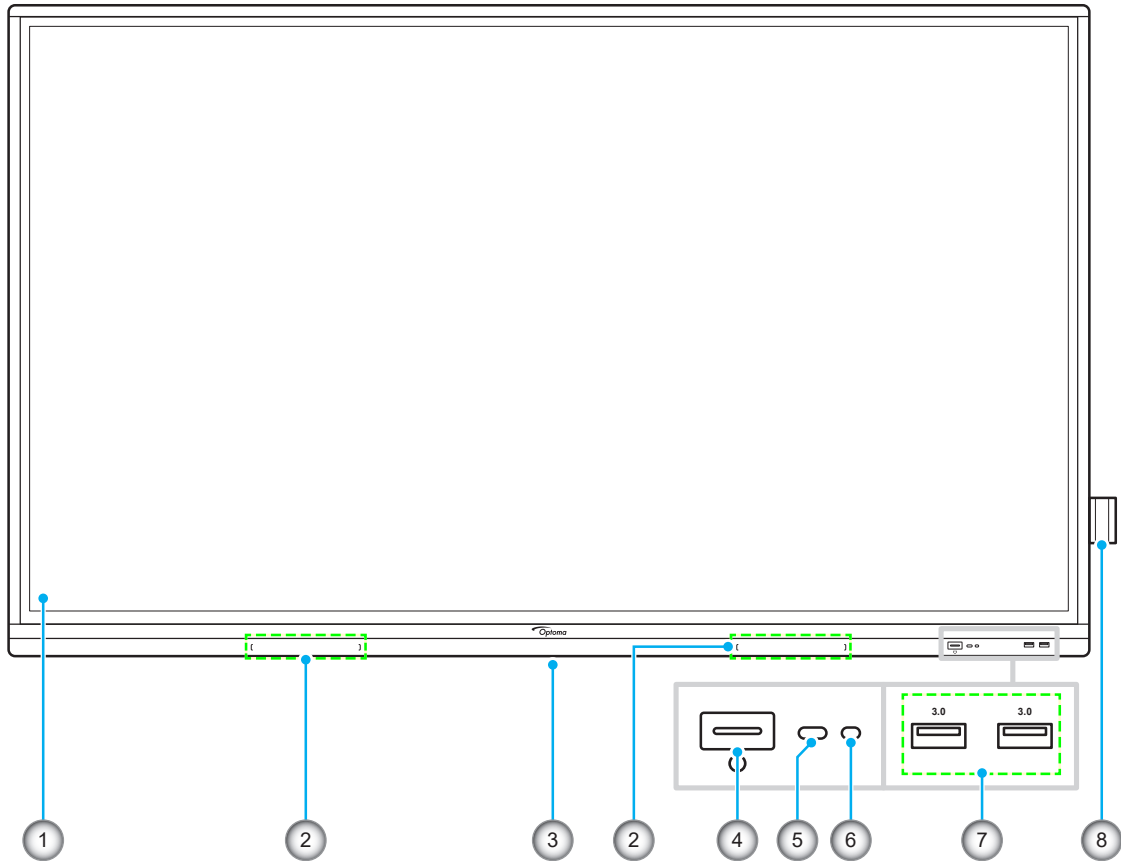

Nr.	Element
1.	Touchscreen
2.	Touchpen-Platzierungen (x 2)
3.	WLAN-Dongle-Steckplatz
4.	Ein-/Austaste mit LED-Anzeige

Nr.	Element
5.	IR-Empfänger
6.	Lichtsensor
7.	USB-3.0-Anschlüsse (x 2)
8.	Touchpen-Halter

EINFÜHRUNG

Ansicht von hinten

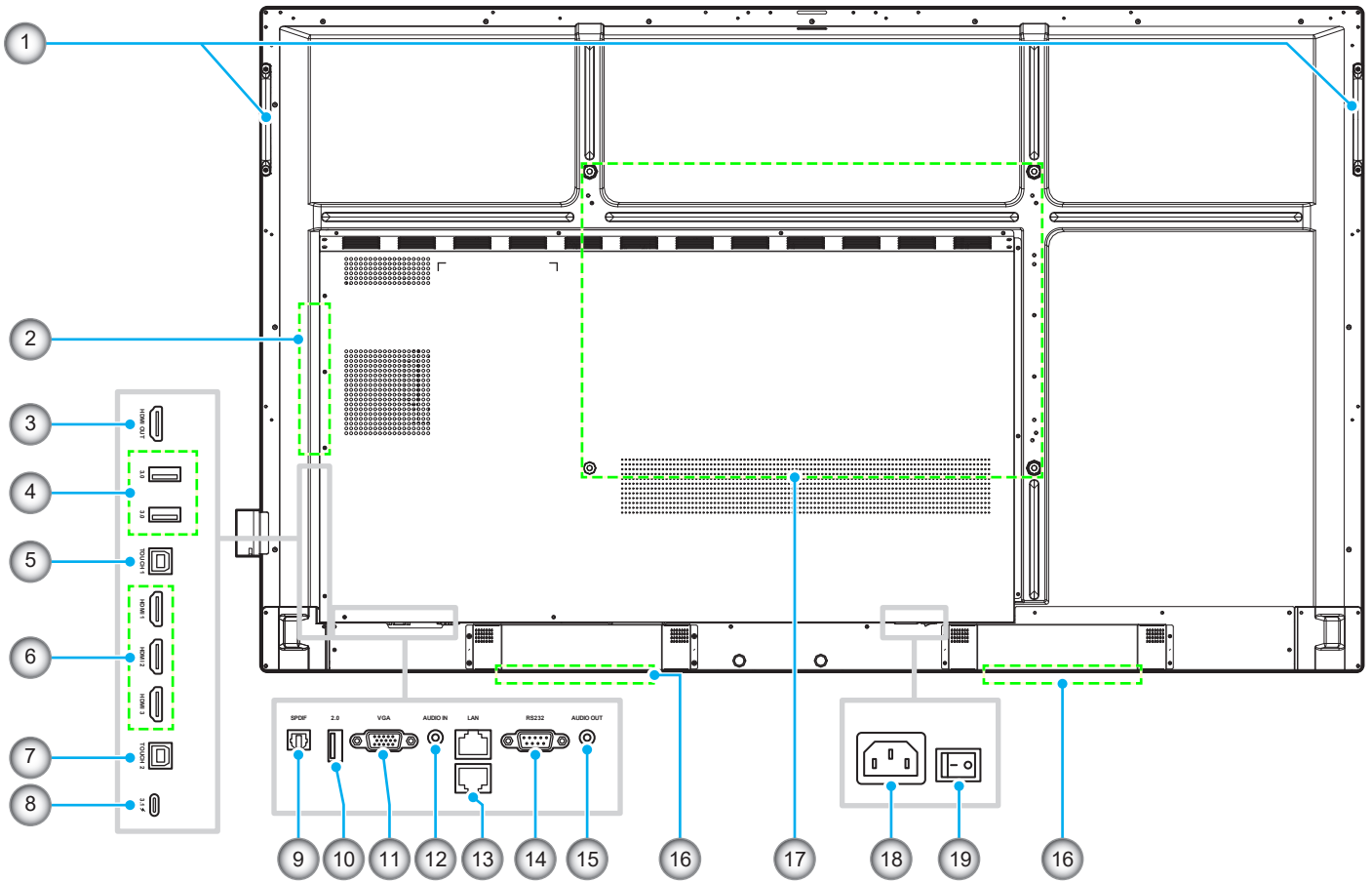

Nr.	Element
1.	Griffe (x 2)
2.	OPS-Steckplatz
3.	HDMI-Ausgang
4.	USB-3.0-Anschlüsse (x 2)
5.	Touch-1-USB-Anschluss
6.	HDMI-1/2/3-2.0-Anschlüsse (x 3)
7.	Touch-2-USB-Anschluss
8.	USB-Type-C-Port
9.	SPDIF-Anschluss
10.	USB-2.0-Anschluss

Nr.	Element
11.	VGA-Anschluss
12.	Audioeingang
13.	LAN-Anschluss (x 2)
14.	RS232-Anschluss
15.	Audioausgang
16.	20-W-Lautsprecher (x 2)
17.	Montagelöcher für Wandhalterung
18.	Wechselspannungseingang
19.	Ein-/Ausschalter

Hinweis:

- Die seitlichen USB-3.0-Anschlüssen sind Vollkanal-USB-Anschlüsse. USB-Anschlüsse können unabhängig von der ausgewählten Eingangsquelle verwendet werden.
- Zwei HDMI-Eingänge unterstützen CEC und ein HDMI-Eingang unterstützt ARC.
- USB-Type-C-Anschluss unterstützt DisplayPort 1.2 und Power Delivery (65 W).
- USB-2.0-Anschluss dient der Firmware-Aktualisierung oder der Verbindung des Touchpen-Halters. Wenn der Touchpen-Halter in einen der USB-3.0-Anschluss eingesteckt ist, kann die Auslösefunktion des Stifthalter nur im Android-Modus genutzt werden.

EINFÜHRUNG

Fernbedienung

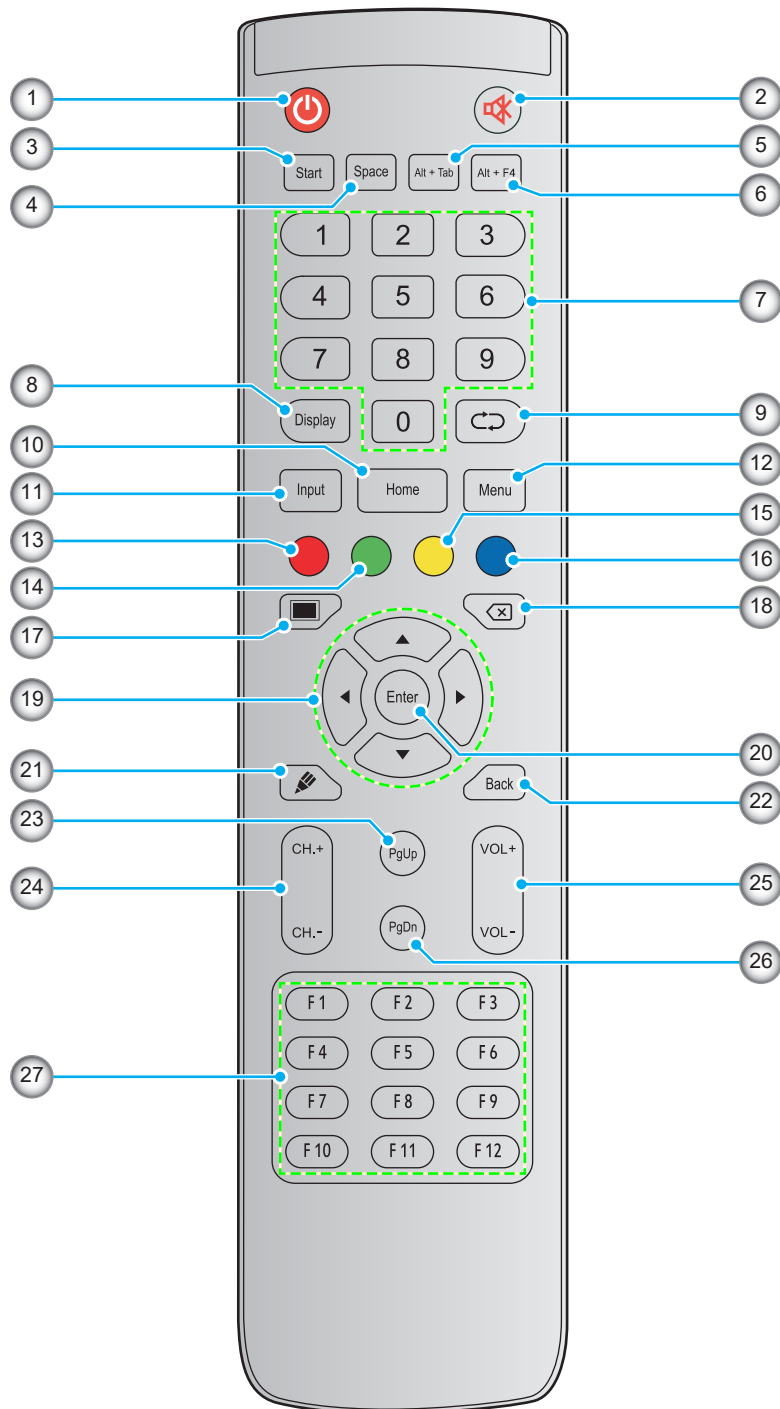

Nr.	Taste	Beschreibung
1.	Ein/Aus (🔌)	Interaktiven Flachbildschirm (IFP) ein-/ausschalten.
2.	Stumm (🔇)	Ton vorübergehend ausschalten.
3.	Start	Gleiche Funktion wie Windows -Taste an einer Computertastatur ausführen.
4.	Space	Gleiche Funktion wie Leertaste an einer Computertastatur ausführen.

EINFÜHRUNG

Nr.	Taste	Beschreibung
5.	Alt+Tab	Gleiche Funktion wie die Tasten Alt und Tab an einer Computertastatur ausführen. Durch Gedrückthalten beider Tasten können Sie zwischen allen offenen Anwendungen (Windows) wechseln.
6.	Alt+F4	Gleiche Funktion wie die Tasten Alt und F4 an einer Computertastatur ausführen. Durch Gedrückthalten beider Tasten können Sie das aktuelle Fenster schließen.
7.	Zifferntasten	Zifferneingabetasten
8.	Anzeige	Zeigt die aktuelle Eingangsquelle und Informationen.
9.	Wiederholen (↺↻)	Keine Funktion.
10.	Startseite	Ruft den Startbildschirm auf.
11.	Eingabe	Wählen Sie die Eingangsquelle.
12.	Menü	Blendet das Bildschirmmenü ein oder aus.
13.	Rot (●)	Zum Sperren oder Freigeben von Ein-/Austaste (am IFP) und Berührungsfunktionen.
14.	Grün (●)	Zum Sperren oder Freigeben von Ein-/Austaste (am IFP).
15.	Gelb (●)	Zum Sperren oder Freigeben der Berührungsfunktion.
16.	Blau (●)	Zum Einfrieren des Bildschirms.
17.	Leeranzeige (■)	Zum Aktivieren der Leeranzeige.
18.	Backspace (⌫)	Gleiche Funktion wie Backspace -Taste an einer Computertastatur ausführen.
19.	Navigationstasten (▲▼◀▶)	Wählen Sie ein Element oder eine Option.
20.	Bestätigen	Bestätigt die Auswahl.
21.	Creative Board (✎)	Starten Sie die App Creative Board .
22.	Zurück	Ruft den vorherigen Bildschirm auf.
23.	Bild nach oben	Gleiche Funktion wie Bild nach oben -Taste an einer Computertastatur ausführen.
24.	Kanaltasten	Keine Funktion.
25.	Lautstärketasten	Passen Sie die Lautstärke an.
26.	Bild nach unten	Gleiche Funktion wie Bild nach unten -Taste an einer Computertastatur ausführen.
27.	Funktionstasten (F1 – F12)	Gleiche Funktion wie Funktionstasten F1 – F12 an einer Computertastatur ausführen.

Hinweis: Falls das PC-Modul nicht im OPS-Steckplatz installiert ist, haben alle computerrelevanten Tasten keine Funktion.

AUFSTELLUNG UND INSTALLATION

Wandmontage

Verwenden Sie nur ein optionales von Optoma zugelassenes Wandmontageset (separat erhältlich). Das Set beinhaltet die folgenden Elemente:

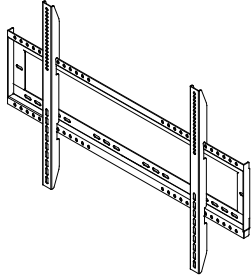

Duale Montagehalterungen und Wandmontage



Schraube **A** (x 4)



Schraube **B** (x 8)



Schraube **C** (x 2)



Dübel (x 8)



Unterlegscheibe (x 8)

Spezifikationen zur Wandmontage

Modellbezeichnung	VESA-Schablone	Schraubentyp und -länge
65 Zoll	600 x 400 mm	M8 x 25L
75 Zoll	800 x 400 mm	M8 x 25L
86 Zoll	800 x 600 mm	M8 x 25L

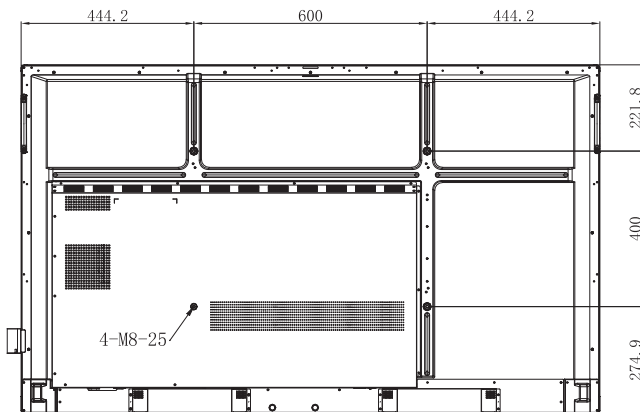

65 Zoll

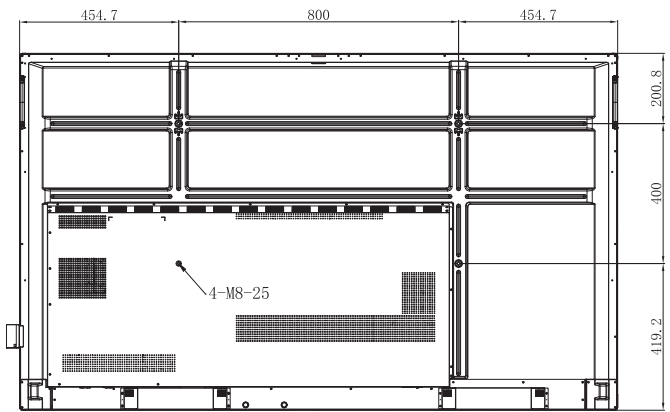

75 Zoll

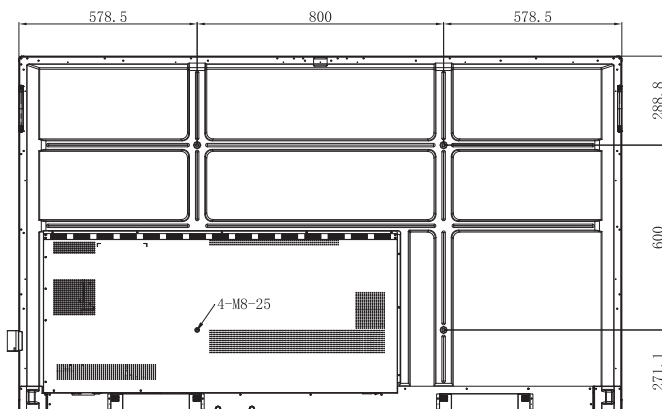

86 Zoll

AUFSTELLUNG UND INSTALLATION

Schließen Sie zur Montage des IFP an der Wand folgende Schritte ab:

1. Installieren Sie duale Montagehalterungen an der Rückseite des IFP. Sichern Sie dann die Halterungen mit vier Schrauben (**A**).

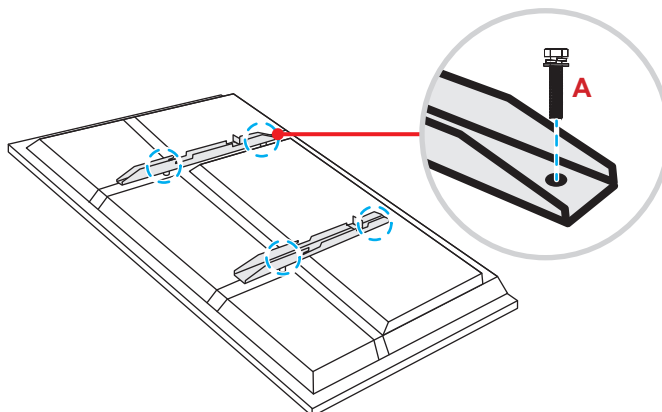

2. Bohren Sie acht kleine Löcher an die Montageposition und stecken Sie Dübel in die Löcher.

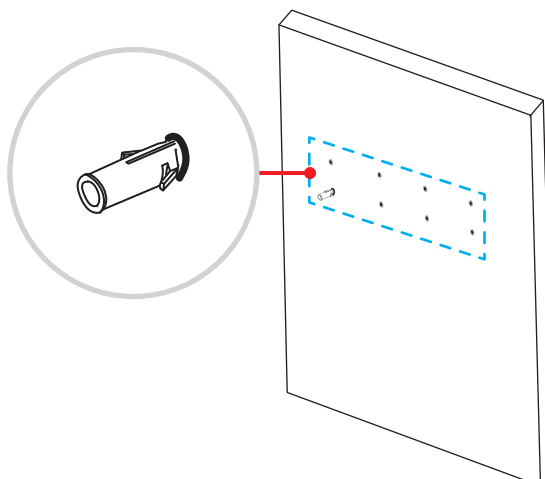

3. Positionieren Sie die Wandhalterung an der Wand, sichern Sie die Wandhalterung dann mit acht Schrauben (**B**) über die Unterlegscheiben in den in der Wand installierten Dübeln.

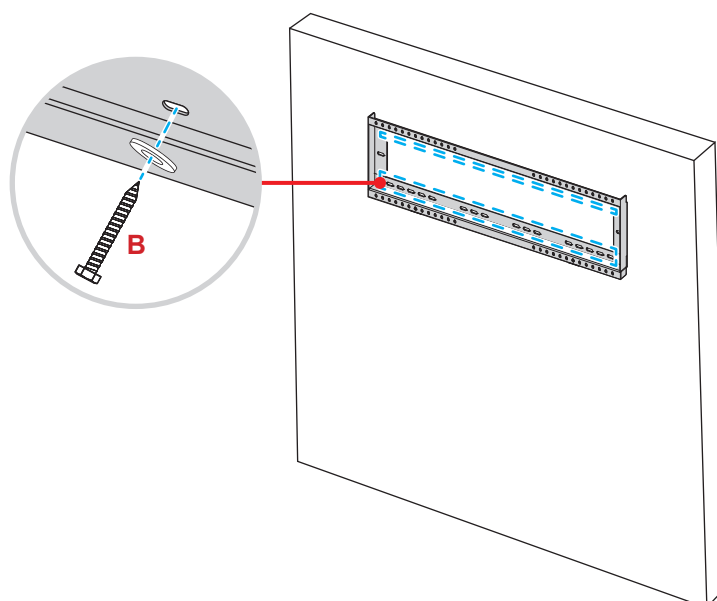

AUFSTELLUNG UND INSTALLATION

4. Richten Sie die dualen Montagehalterungen an der Wandhalterung aus und haken Sie sie ein.

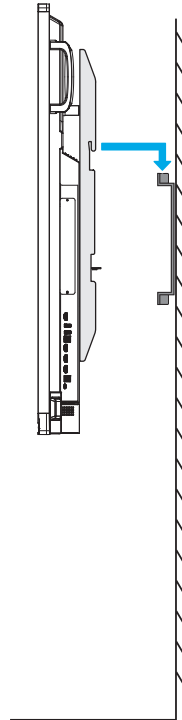

5. Sichern Sie die dualen Montagehalterungen und die Wandhalterung mit zwei Schrauben (C).

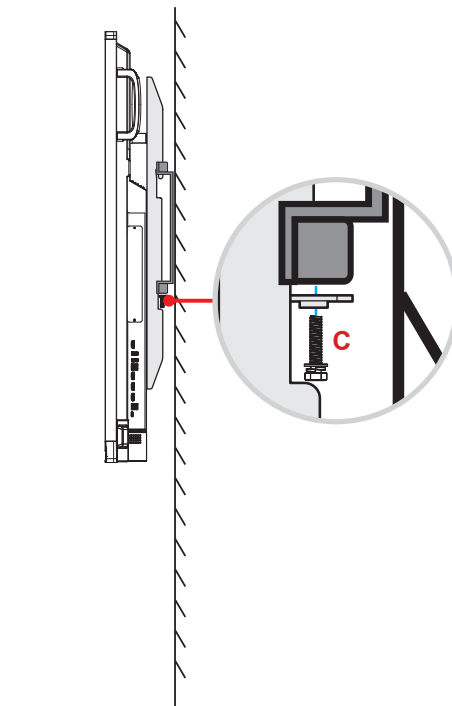

Hinweis:

- *Maximale Belastbarkeit der Wandhalterung: 160 kg (352 lbs).*
- *Die Wandhalterung sollte zur Gewährleistung einer soliden Installation an einer Betonwand installiert werden. Falls keine Betonwand verfügbar ist, empfehlen wir die Verwendung eines Ständers. Beachten Sie Seite 18.*
- *Schrauben müssen sicher befestigt werden; allerdings sollten Sie die Schrauben nicht zu fest anziehen, damit Montagehalterungen, Wandhalterung und IFP nicht beschädigt werden.*
- *Die Installation darf ausschließlich von qualifizierten Technikern durchgeführt werden. Bei unsachgemäßer Installation könnte das IFP herunterfallen oder beschädigt werden.*
- *Bitte beachten Sie, dass die Garantie keine Schäden durch falsche Installation abdeckt.*

AUFSTELLUNG UND INSTALLATION

Externen Minicomputer installieren

Installieren Sie die Mini-PC-Halterung an der Rückseite der Wandhalterung, schließen Sie dann zur Installation des Mini-Computers einen der folgenden Schritte ab:

- Installieren Sie die Schrauben am Mini-Computer, richten Sie dann den Mini-Computer an der Mini-PC-Halterung aus und haken Sie ihn ein.
- Richten Sie den Minicomputer an der Mini-PC-Halterung aus und haken Sie ihn ein. Sichern Sie ihn dann mit vier Schrauben.

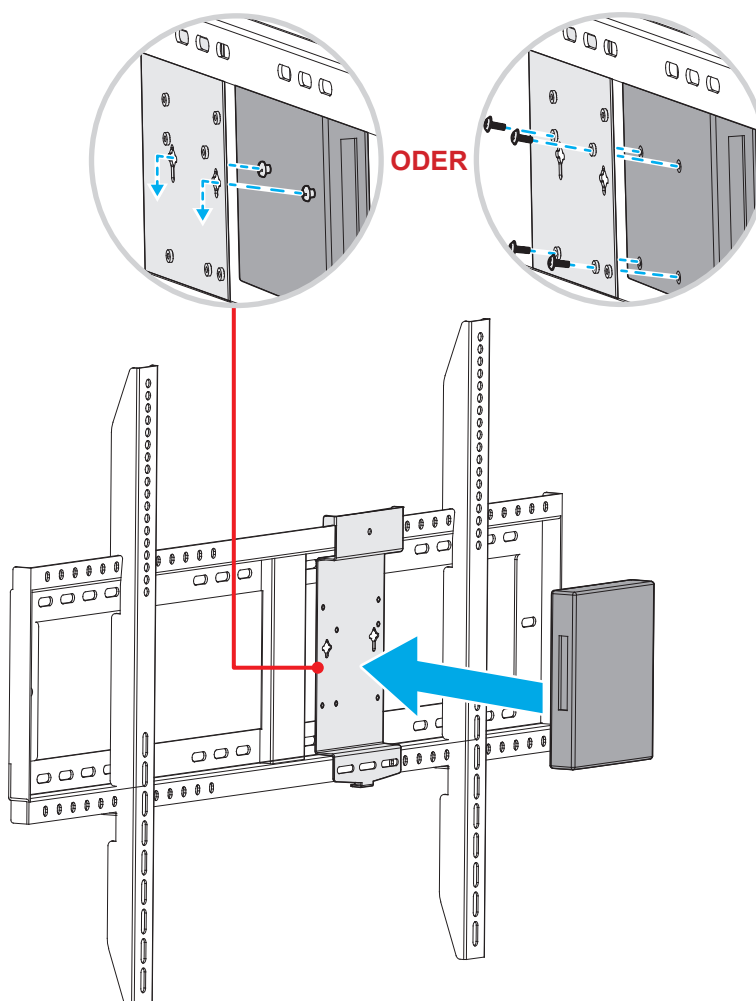

AUFSTELLUNG UND INSTALLATION

Ständerhalterung installieren (optional)

Das Ständermontageset beinhaltet folgende Artikel:

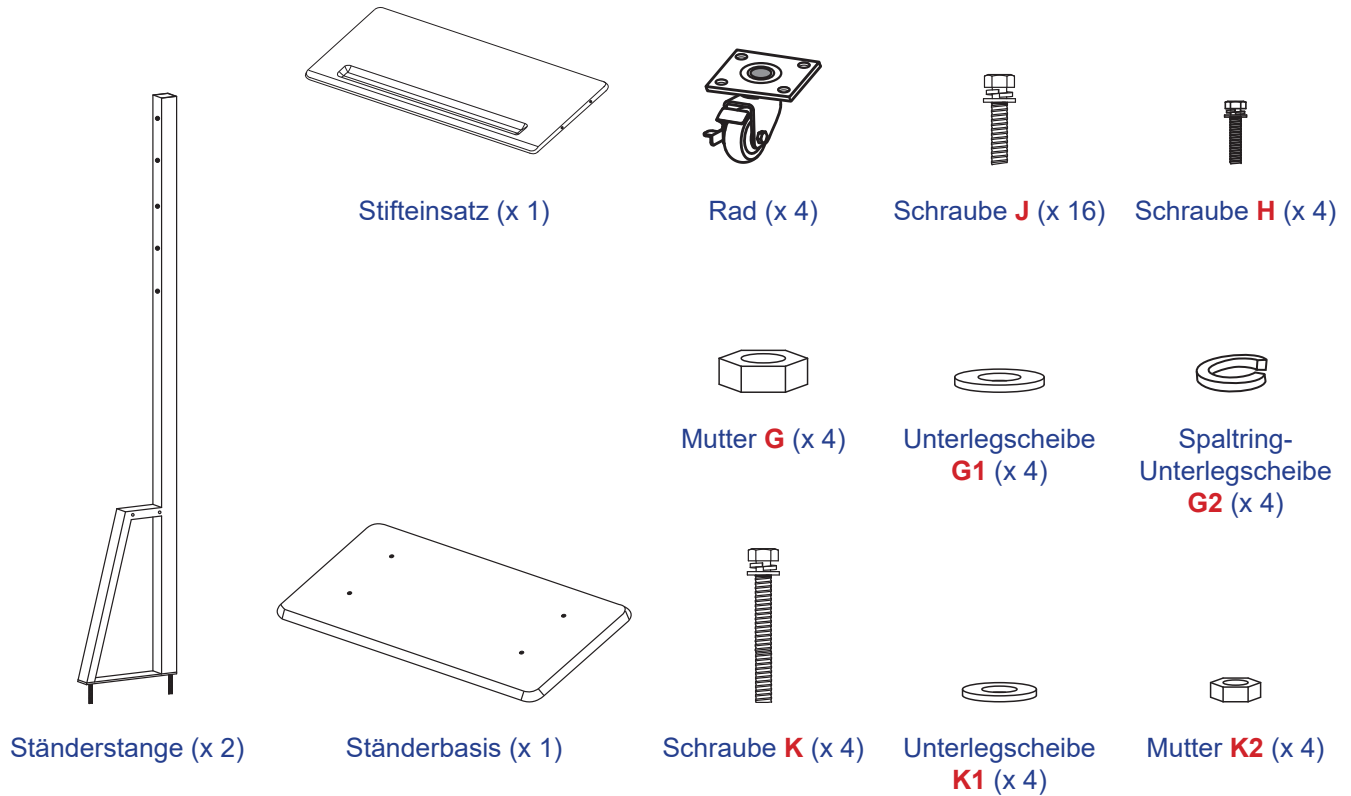

Schließen Sie zur Montage des IFP am Ständer folgende Schritte ab:

1. Installieren Sie duale Montagehalterungen an der Rückseite des IFP. Sichern Sie dann die Halterungen mit vier Schrauben (A).

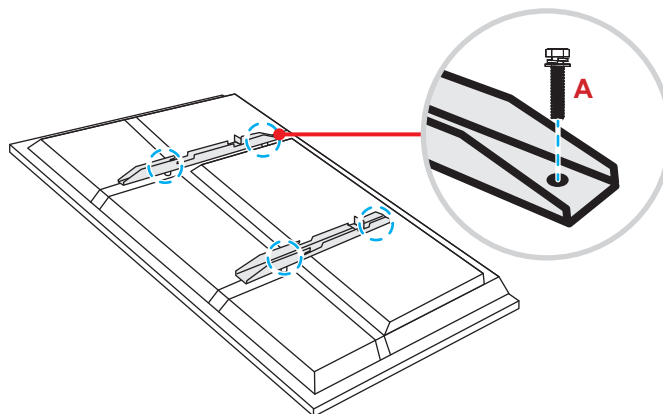

Hinweis: Duale Montagehalterungen, Wandhalterung und Schrauben (A) sind im Wandmontageset enthalten. Siehe „Wandmontage“ auf Seite 14.

AUFSTELLUNG UND INSTALLATION

2. Drehen Sie die Ständerbasis so um, dass Sie die Schraubenlöcher für das Rad sehen können, installieren Sie dann das Rad an seinem Steckplatz und sichern Sie es mit vier Schrauben (**J**). Wiederholen Sie den Vorgang zur Installation der verbleibenden drei Räder.

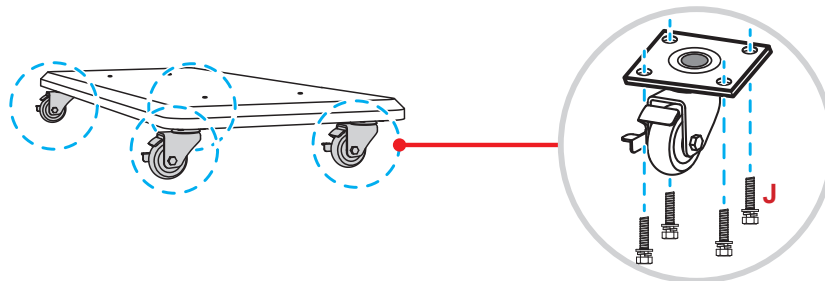

3. Platzieren Sie die Ständerbasis an einem stabilen Untergrund, installieren Sie dann Ständerstange an seinem Steckplatz und sichern Sie beide Abstandhalter mit zwei Muttern (**G**) über die Unterlegscheiben (**G2** und **G1**). Wiederholen Sie das Verfahren zur Installation einer weiteren Ständerstange.

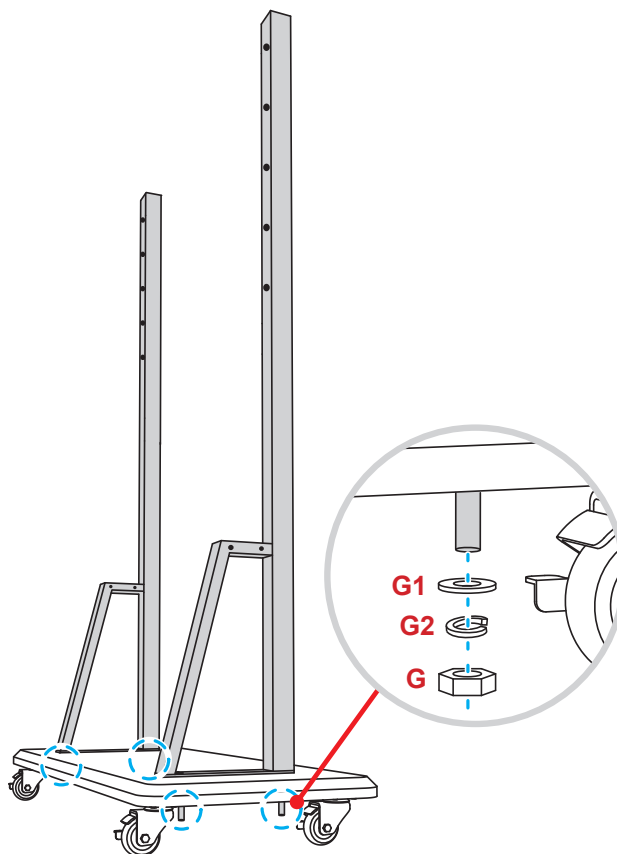

AUFSTELLUNG UND INSTALLATION

4. Richten Sie die Stiftablage an den Schraubenlöchern am mittleren Teil der Stangen aus, sichern Sie die Stiftablage dann mit vier Schrauben (**H**).
5. Installieren Sie die Wandhalterung am oberen Teil der Stangen, stecken Sie dann die Schrauben (**K**) von der Rückseite der Stangen durch die Schraubenlöcher.
6. Platzieren Sie die Unterlegscheiben (**K1**) und die Muttern (**K2**) in den Schrauben, ziehen Sie dann zur Sicherung der Wandhalterung die Muttern (**K2**) fest.

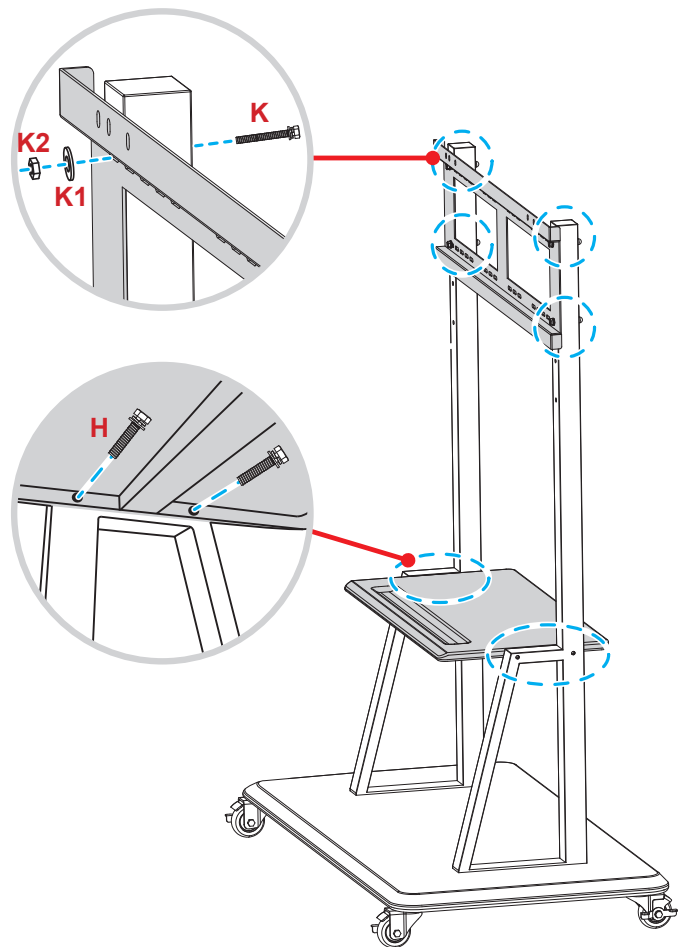

7. Richten Sie die dualen Montagehalterungen an der an den Ständerstangen montierten Wandhalterung aus und haken Sie sie ein.

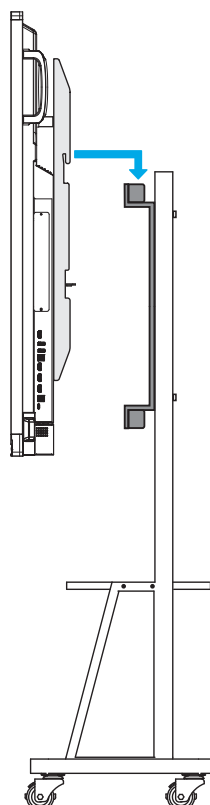

AUFSTELLUNG UND INSTALLATION

Fernbedienung verwenden

Fernbedienungsbatterien installieren/ersetzen

Zwei (2) AAA-Batterien werden für die Fernbedienung mitgeliefert.

Wichtig! Ersetzen Sie die Batterien nur durch den gleichen und einen gleichwertigen Batterietyp.

1. Entfernen Sie die Abdeckung des Batteriefachs.

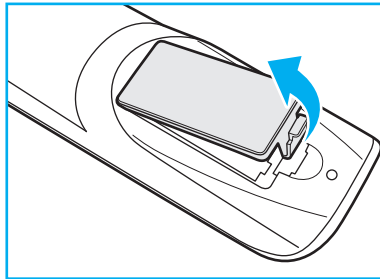

2. Legen Sie zwei Batterien mit der richtigen Polarität (+/-) entsprechend der Kennzeichnung im Batteriefach ein.

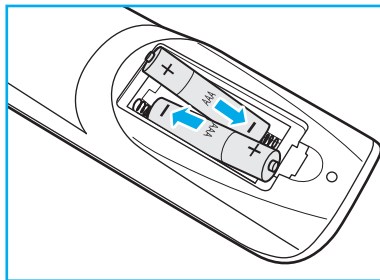

3. Bringen Sie die Abdeckung wieder an.

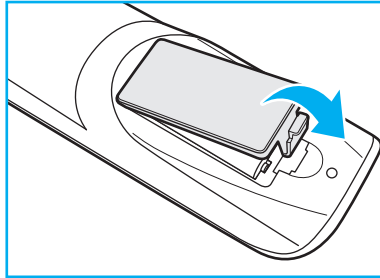

ACHTUNG

Bei unsachgemäßer Handhabung können Batterien auslaufen oder explodieren. Achten Sie darauf, die nachstehenden Anweisungen zu befolgen.

- Kombinieren Sie nicht unterschiedliche Batterietypen. Verschiedene Batterietypen können unterschiedliche Eigenschaften aufweisen.
- Kombinieren Sie nicht alte und neue Batterien. Die Kombination alter und neuer Batterien kann die Laufzeit der neuen Batterien verkürzen oder zu einem Auslaufen der alten Batterien führen.
- Entfernen Sie die Batterien, sobald sie erschöpft sind. Chemische Flüssigkeit, die aus den Batterien ausläuft und mit Haut in Kontakt kommt, kann Reizungen verursachen. Falls Flüssigkeit ausgelaufen ist, wischen Sie diese gründlich mit einem Tuch weg.
- Die mit dem Produkt gelieferten Batterien können aufgrund der Lagerungsbedingungen eine kürzere Laufzeit aufweisen.
- Falls Sie die Fernbedienung längere Zeit nicht benutzen, entfernen Sie die Batterien.
- Beim Entsorgen von Batterien müssen Sie die örtlichen Gesetze einhalten.

AUFSTELLUNG UND INSTALLATION

Betriebsreichweite der Fernbedienung

Achten Sie bei Verwendung der Fernbedienung darauf, diese in einem Radius von $\pm 30^\circ$ auf den IR-Empfänger am IFP zu richten. Der Abstand zwischen Fernbedienung und IR-Sensorfenster sollte nicht mehr als 8 Meter betragen.

- Achten Sie darauf, dass sich keine Hindernisse zwischen Fernbedienung und IR-Sensorfenster am IFP befinden, die den Infrarotstrahl stören könnten.
- Stellen Sie sicher, dass der IR-Sender der Fernbedienung keinem direkten Sonnenlicht oder Neonlicht ausgesetzt ist.
- Falls sich die Fernbedienung in der Nähe von Leuchtstofflampen mit Inverter befindet, kann sie von Zeit zu Zeit ausfallen.
- Falls der Abstand zwischen Fernbedienung und IFP zu gering ist, funktioniert die Fernbedienung möglicherweise nicht richtig.

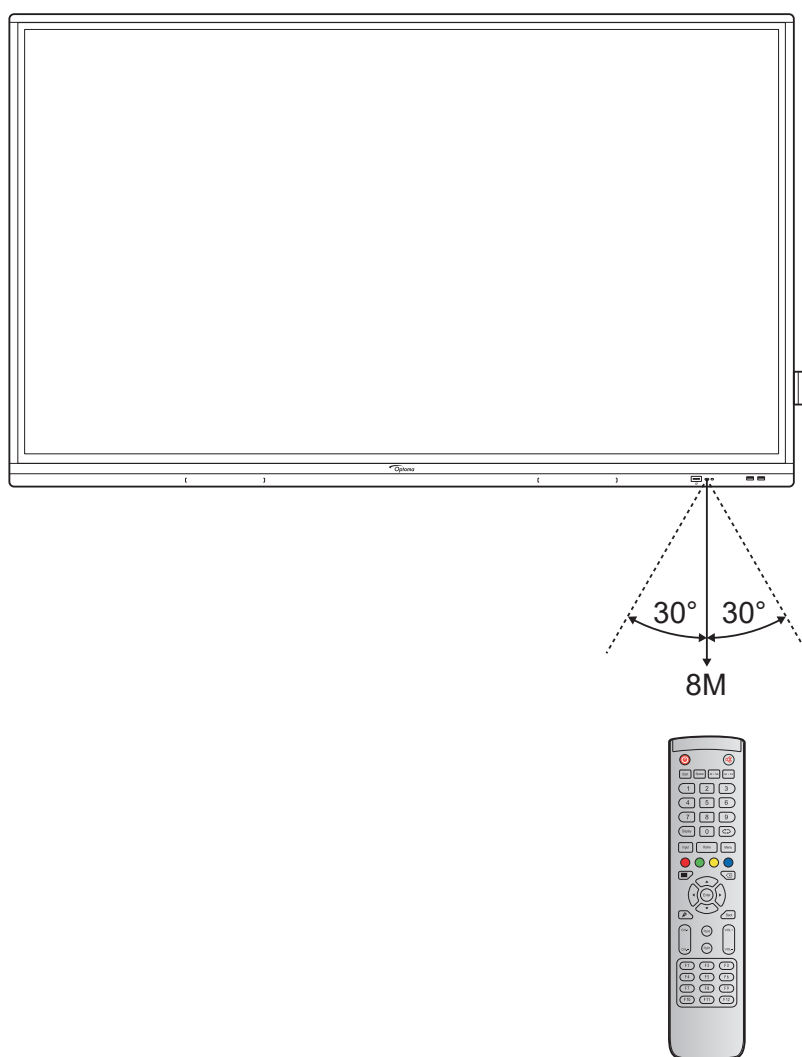

AUFSTELLUNG UND INSTALLATION

Anschlüsse

An Stromversorgung anschließen

1. Verbinden Sie ein Ende des Netzkabels mit dem Wechselspannungseingang am IFP.
2. Verbinden Sie das andere Ende des Netzkabels mit einer Steckdose.
3. Bringen Sie den **Ein-/Ausshalter** in die Ein-Position (I). Der IFP ruft den Bereitschaftsmodus automatisch auf.



Externe Geräte anschließen

Wichtig! Achten Sie zur Nutzung der Touchscreen-Funktion darauf, ein Ende des USB-Kabels mit dem USB-Type-B-TOUCH-1- oder -TOUCH-2-Anschluss am IFP und das andere Ende des Kabels mit dem USB-Type-A-Anschluss Ihres Gerätes zu verbinden.

HDMI-Eingang verbinden

- Verbinden Sie Ihren Computer über ein HDMI-Kabel mit dem IFP.

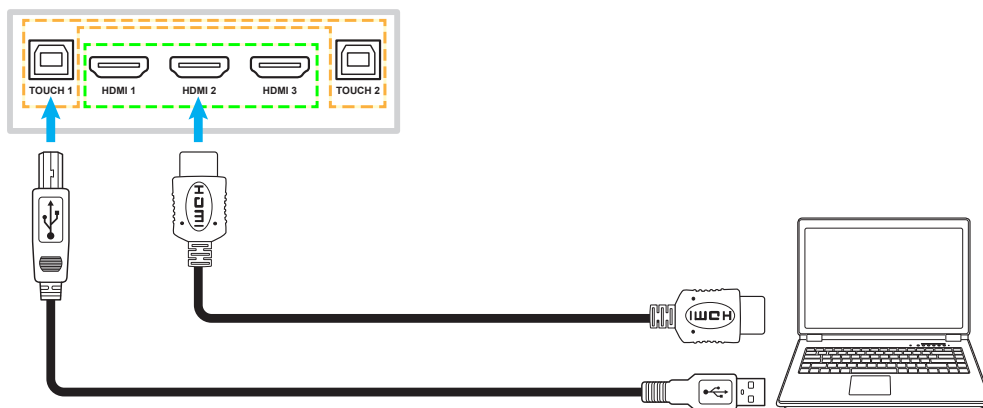

- Verbinden Sie Ihre Videoquelle über ein HDMI-Kabel mit dem IFP.



AUFSTELLUNG UND INSTALLATION

VGA-Eingang verbinden

Verbinden Sie Ihren Computer über ein VGA-Kabel mit dem IFP.

Hinweis:

- Verbinden Sie zur Audioeingabe ein Ende eines Audiokabels mit dem Anschluss AUDIO IN des IFP und das andere Ende des Kabels mit dem Audioanschluss Ihres Computers.
- Verbinden Sie zur Nutzung der Touchscreen-Funktion ein Ende des USB-Kabels mit dem Anschluss TOUCH 2 am IFP und das andere Ende mit dem USB-Anschluss Ihres Computers.

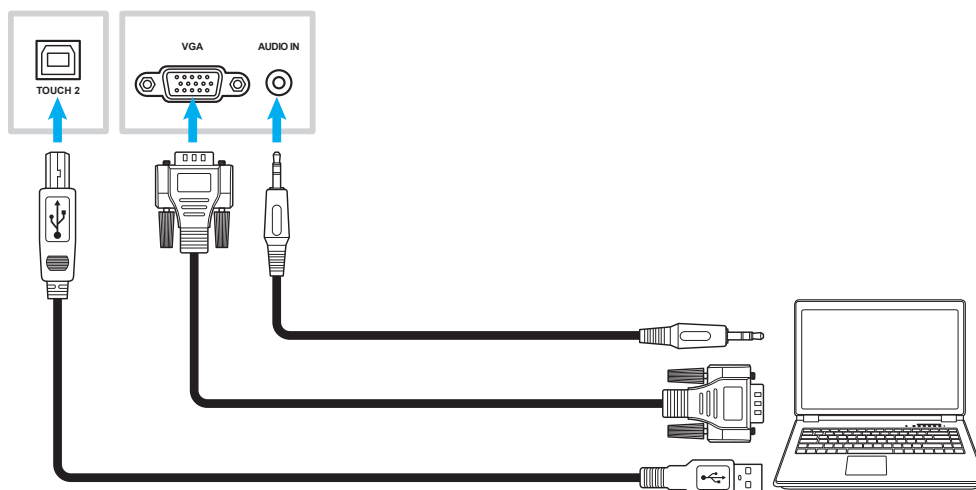

USB-Type-C-Verbindung

Verbinden Sie Ihren Computer über ein USB-Type-C-Kabel mit dem IFP.

Hinweis:

- USB Type-C kann zur Übertragung von Audio-, Video- und Touch-Signalen genutzt werden.
- Der USB-Type-C-Anschluss unterstützt zudem Power Delivery und gibt 65 W aus.

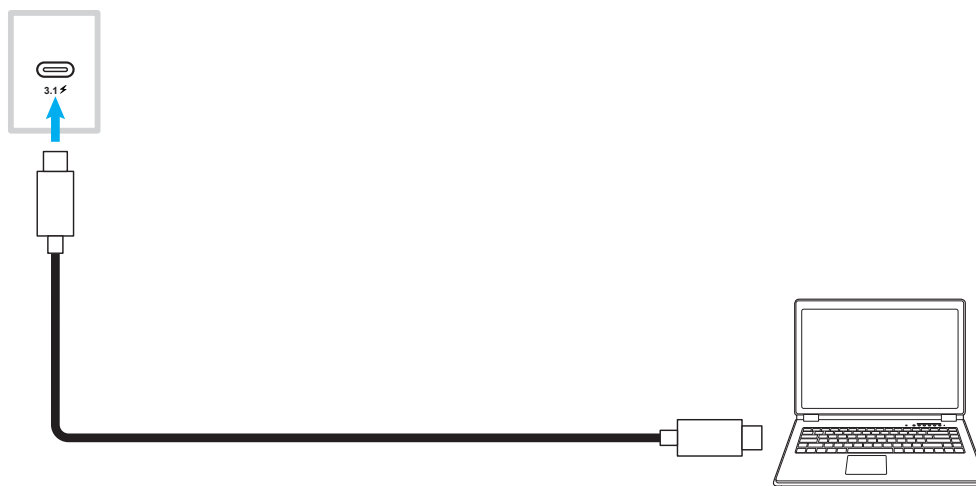

AUFSTELLUNG UND INSTALLATION

Audioausgang verbinden

Verbinden Sie Ihre externen Lautsprecher mit dem Audioausgang am IFP.



SPDIF-Verbindung

Verbinden Sie Ihr Audiogerät über ein SPDIF-Kabel mit dem IFP.

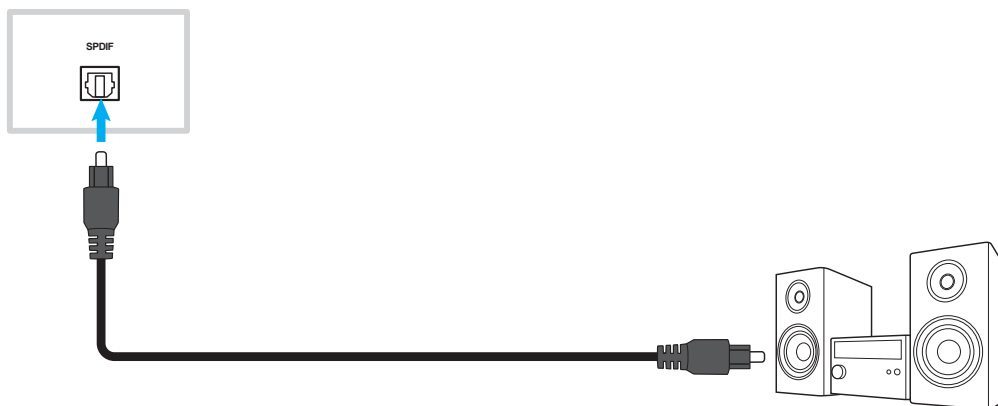

HDMI-Ausgang verbinden

Verbinden Sie Ihren Projektor mit dem HDMI-Ausgang am IFP.

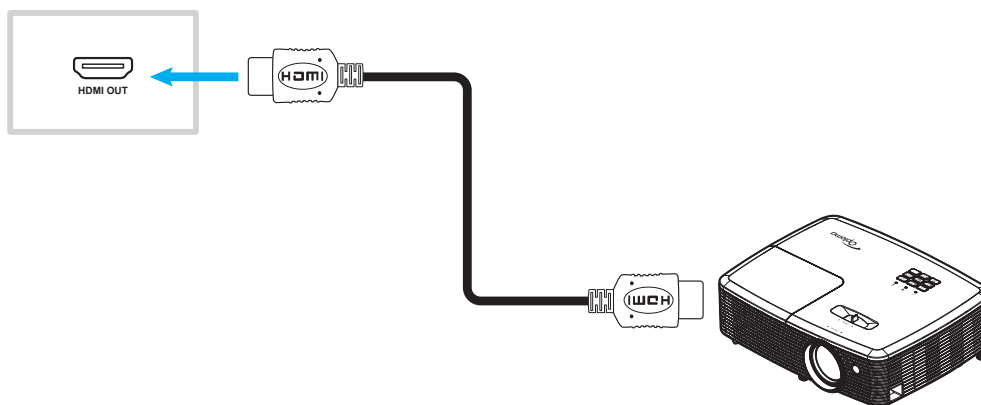

AUFSTELLUNG UND INSTALLATION

USB-Verbindung

Verbinden Sie Ihr USB-Peripheriegerät über ein USB-Kabel mit dem IFP.

Hinweis:

- Ein USB-Flash-Laufwerk können Sie ganz einfach in einen freien USB-Anschluss stecken.
- Der USB-2.0-Anschluss ist für Firmware-Aktualisierungen und den Halter des USB-Schnellzeichenstifts reserviert.

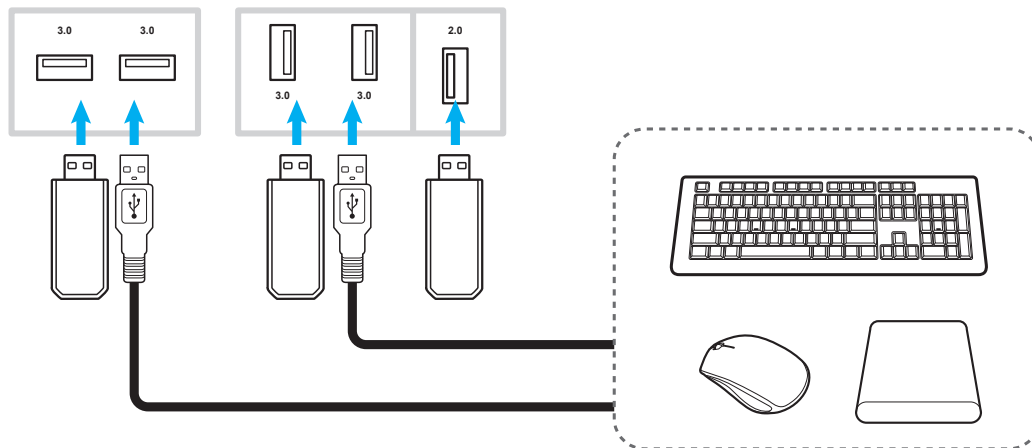

RS232-Verbindung

Verbinden Sie Ihren Computer über ein RS232-Kabel mit dem IFP.

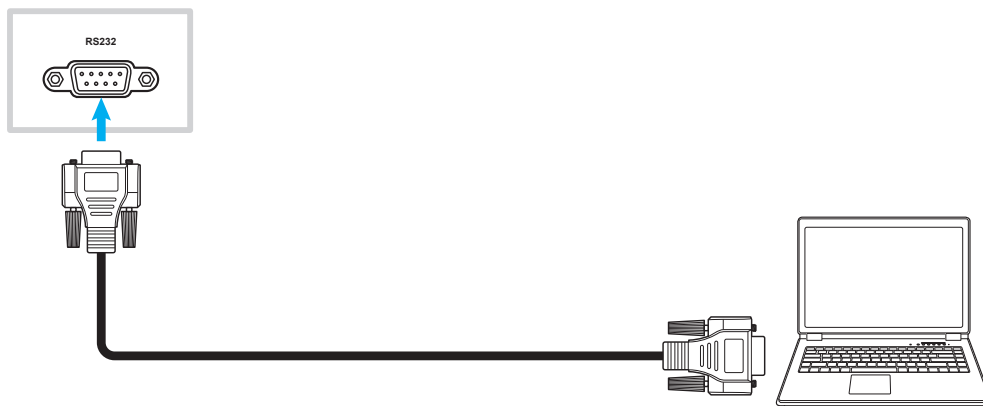

LAN-Verbindung

Verbinden Sie Ihren Router über ein Ethernet-Kabel mit dem IFP.



Hinweis: Beachten Sie zur Konfiguration der Netzwerkeinstellungen „Netzwerkeinstellungen konfigurieren“ auf Seite 41.

AUFSTELLUNG UND INSTALLATION

WLAN-Verbindung

Bei einer WLAN-Verbindung müssen Sie einen WLAN-Dongle mit dem WLAN-Anschluss an der Unterseite des IFP installieren. Der WLAN-Dongle kann das Signal in einem Bereich mit einem WLAN-Netzwerk empfangen.

Schließen Sie zur Installation des WLAN-Dongles die folgenden Schritte ab:

1. Entfernen Sie zwei (2) Schrauben von der Halterung des WLAN-Steckplatzes.
2. Entfernen Sie die Halterung des WLAN-Steckplatzes.

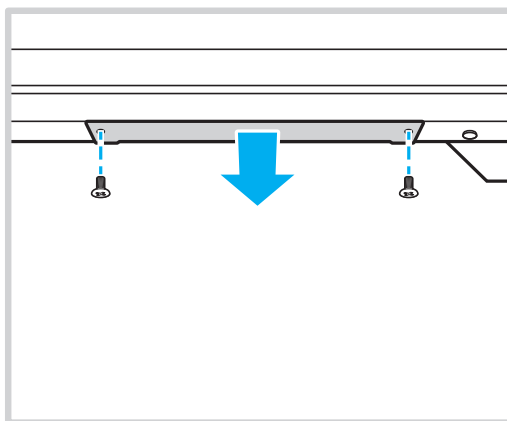

3. Stecken Sie den WLAN-Dongle in den WLAN-Steckplatz am IFP.

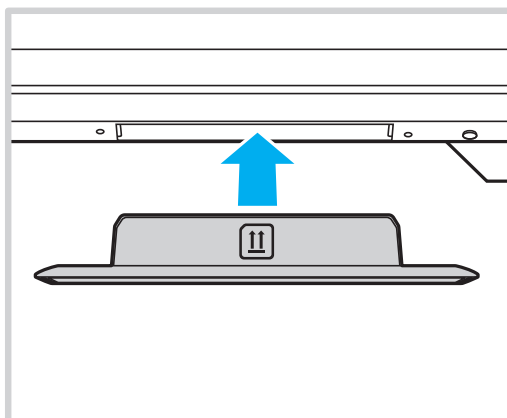

Hinweis: Beachten Sie zur Konfiguration der WLAN-Einstellungen „Netzwerkeinstellungen konfigurieren“ auf Seite 41.

AUFSTELLUNG UND INSTALLATION

Touchpen-Halter verbinden

Schließen Sie zur Installation eines Halters für den Touchpen folgende Schritte ab:

1. Bringen Sie den magnetischen Touchpen-Halter an der Rückseite des Bildschirms an.
1. Verbinden Sie das USB-Kabel mit dem Touchpen-Halter an einem freien USB-Anschluss am IFP.

Hinweis: Wenn der Touchpen-Halter in den USB-2.0-Anschluss eingesteckt ist, kann die Auslösefunktion des Stifthalters für mehrere Quellen genutzt werden. Wenn der Touchpen-Halter in den USB-3.0-Anschluss eingesteckt ist, kann er nur mit einer Android-Quelle genutzt werden.

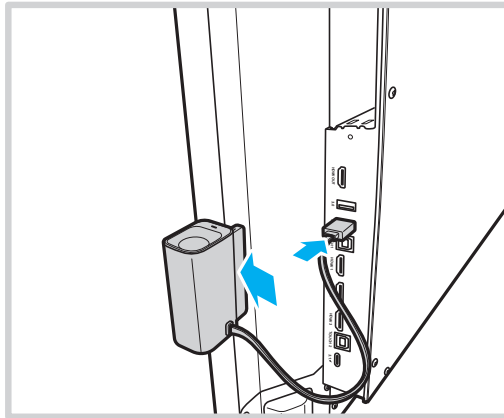

2. Stecken Sie den Touchpen in seinen Halter.

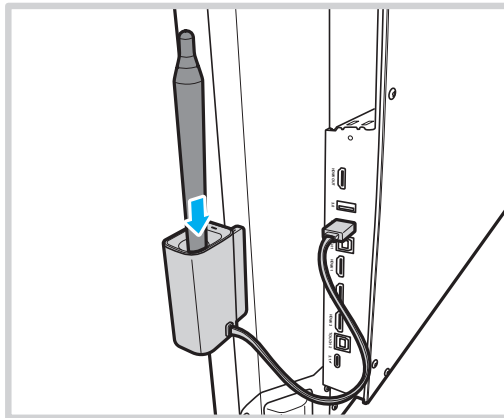

Hinweis: Wenn der IFP-Bildschirm den Startbildschirm anzeigt, wird durch Entfernen des Touchpen aus seinem Halter standardmäßig **Creative Board** gestartet. Beachten Sie zur Anpassung der Auslösefunktion des Stifthalters die Einrichtungsanweisungen für diese Funktion (Seite 44) im Abschnitt *Geräteeinstellungen konfigurieren*.

GERÄT VERWENDEN

Ein-/Ausschalten

Einschalten

Hinweis: Stellen Sie sicher, dass der **Ein-/Ausschalter** auf die **Ein-Position (I)** gesetzt ist, nachdem Sie das Netzkabel richtig angeschlossen haben.



Drücken Sie zum Einschalten des IFP die **Ein-/Austaste**. Die LED-Anzeige wird weiß, was anzeigt, dass das Gerät einsatzbereit ist.

Hinweis: Sie können den IFP auch über die Taste  an der Fernbedienung einschalten.

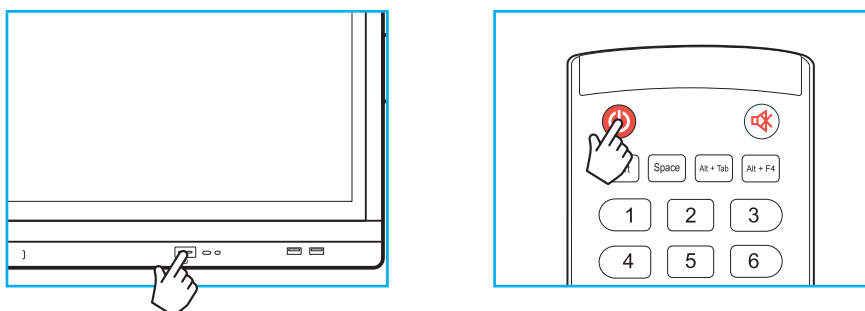

Abschalten

Halten Sie zum Einschalten des IFP 3 Sekunden lang die **Ein-/Austaste** gedrückt. Drücken Sie bei Aufforderung zum sofortigen Einschalten **OK** oder warten Sie 10 Sekunden, bis sich der IFP automatisch abschaltet.

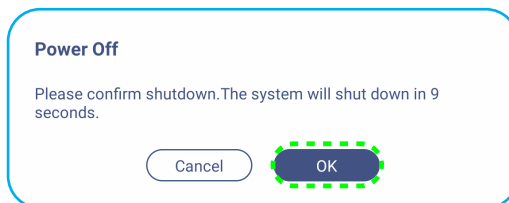

Sobald die LED-Anzeige rot wird, befindet sich der IFP im Bereitschaftsmodus.

Hinweis:

- Sie können den IFP auch über die -Taste der Fernbedienung abschalten.
- Der IFP verbraucht auch im Bereitschaftsmodus weiterhin Strom. Wir empfehlen dringend, den Netzstecker aus der Steckdose zu ziehen, falls der IFP längere Zeit nicht benutzt wird.

GERÄT VERWENDEN

Einrichtungsassistent

Der Einrichtungsassistent erscheint am Bildschirm, wenn Sie den IFP das erste Mal einschalten.

Hinweis: Dieser IFP ist mit einem berührungsempfindlichen Bildschirm ausgestattet. Sie können Ihren IFP durch einfaches Berühren des Bildschirms bedienen.

1. Wählen Sie die Sprache des Bildschirmmenüs. Wählen Sie zum Fortfahren **Weiter**.

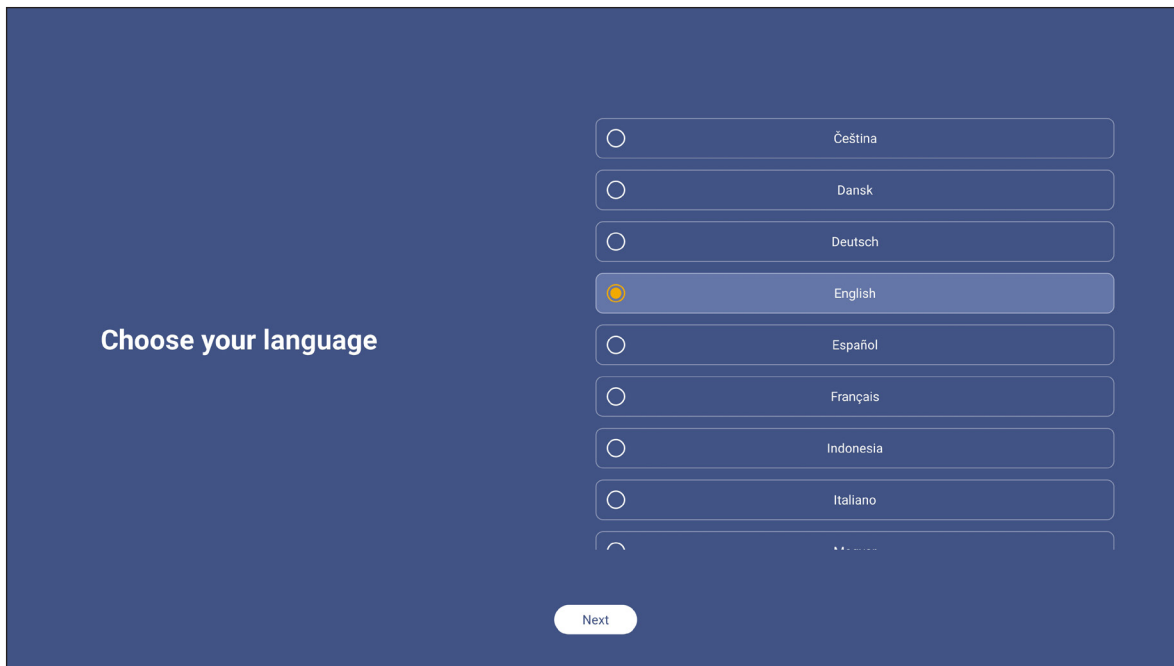

2. Wenn Sie Ihren IFP kabellos mit dem Internet verbinden möchten, wählen Sie eines der verfügbaren Netzwerke und tippen Sie auf **Verbinden**. Andernfalls wählen Sie **Überspringen**.

Wichtig!

- Stellen Sie zur Verbindung mit einem Drahtlosnetzwerk sicher, dass der WLAN-Dongle richtig an den WLAN-Dongle-Anschluss angeschlossen ist. Siehe Seite 27.
- Wenn Sie eine Verbindung zu einem sicheren Netzwerk herstellen, müssen Sie nur bei erstmaliger Verbindung das Kennwort eingeben.

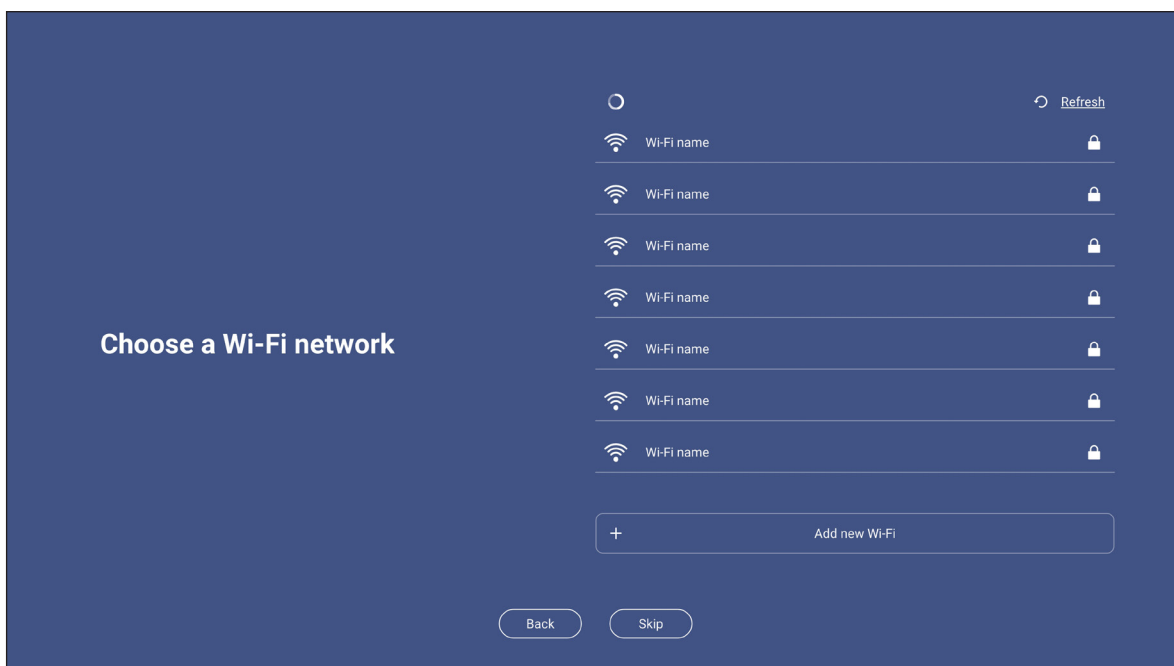

GERÄT VERWENDEN

3. Konfigurieren Sie Datums- und Zeiteinstellungen. Wählen Sie zum Fortfahren **Weiter**.

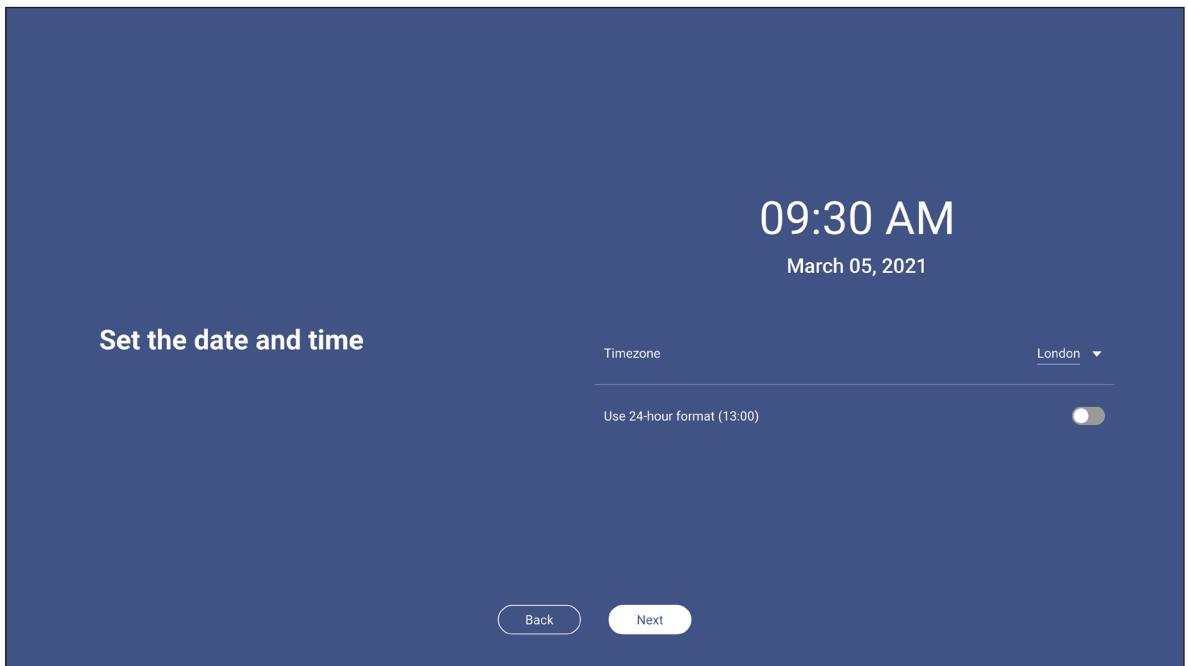

09:30 AM
March 05, 2021

Set the date and time

Timezone London

Use 24-hour format (13:00)

Back Next

4. Lesen Sie die rechtlichen Richtlinien von Optoma, einschließlich Nutzungsbedingungen, Datenschutzerklärung, Cookie-Richtlinie und Open-Source-Hinweis. Markieren Sie die Optionsschaltfläche **Ich stimme den allgemeinen Geschäftsbedingungen, der Datenschutzrichtlinie, der Cookies-Richtlinie und dem Open-Source-Hinweis zu** rund wählen Sie dann zum Abschließen der Einrichtung **Weiter**. Der IFP ist nun einsatzbereit.

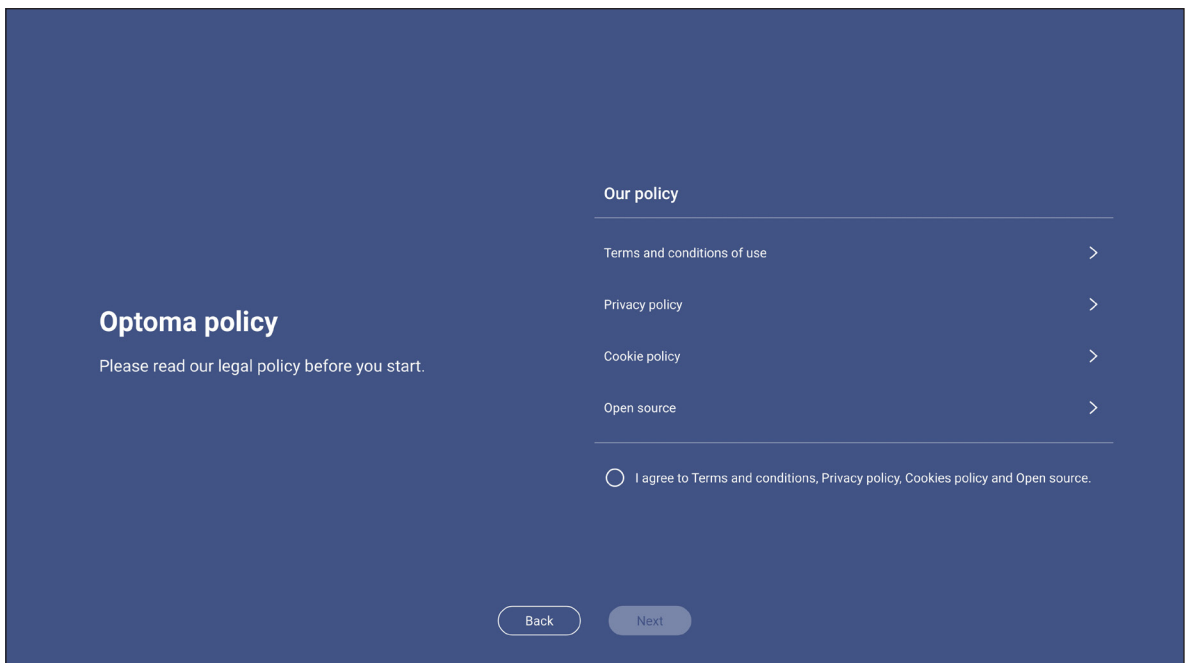

Our policy

Terms and conditions of use >

Privacy policy >

Cookie policy >

Open source >

Optoma policy

Please read our legal policy before you start.

I agree to Terms and conditions, Privacy policy, Cookies policy and Open source.

Back Next

GRUNDLEGENDE BEDIENUNG

Übersicht über den Startbildschirm

Der Startbildschirm erscheint jedes Mal, wenn Sie den IFP starten.

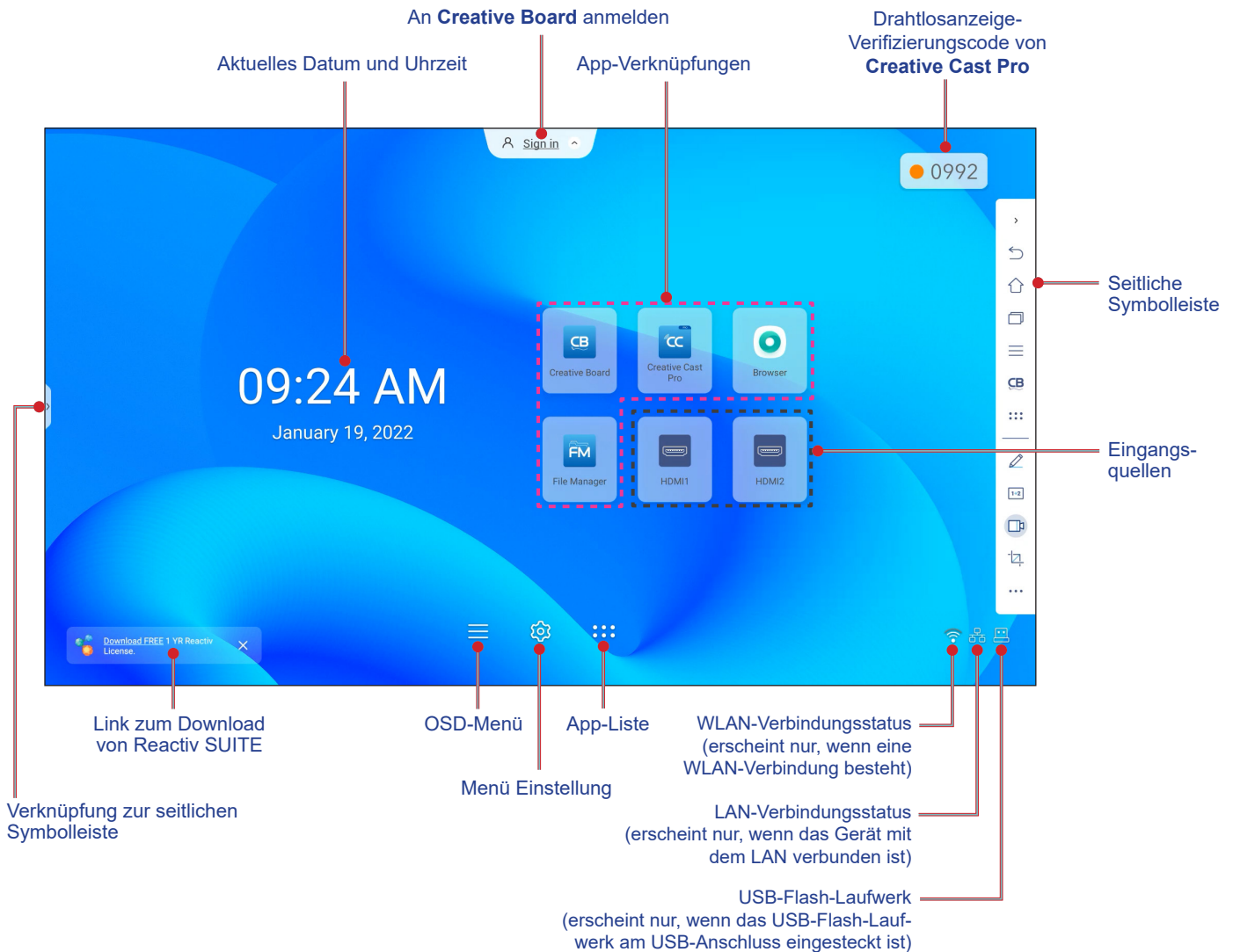

Gehen Sie zur Navigation am Startbildschirm wie folgt vor:

- Wählen Sie eine Option, indem Sie einfach das gewünschte Element antippen.
- Passen Sie eine Einstellung an, indem Sie den Regler nach links oder rechts ziehen.
- Öffnen Sie die seitliche Symbolleiste, indem Sie auf > oder < auf der linken oder rechten Bildschirmseite tippen.

Hinweis:

- Sofern nicht anderweitig angegeben, beschreibt dieser Abschnitt die IFP-Bedienung über Gesten.
- Sie können den IFP auch mit der Fernbedienung bedienen.

GRUNDLEGENDE BEDIENUNG

OSD-Menü

Gehen Sie zum Öffnen des OSD-Menüs wie folgt vor:

- Ziehen Sie den unteren Bereich des Bildschirms nach oben.

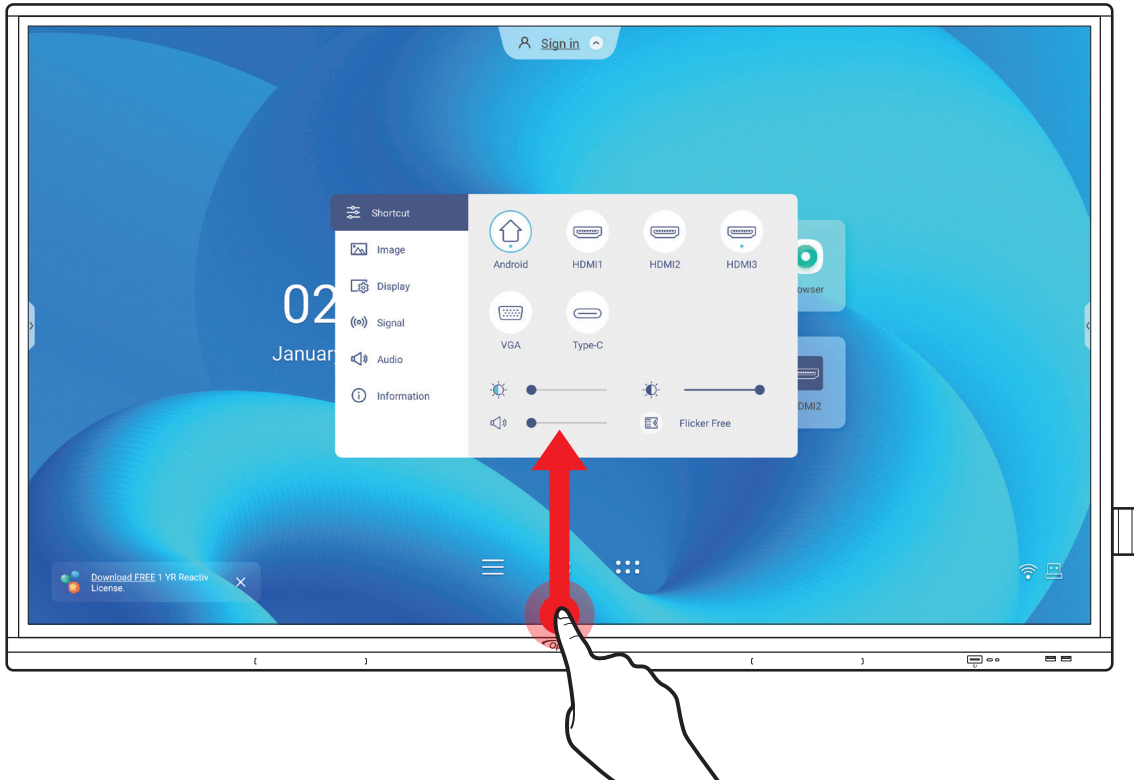

- Drücken Sie die Taste **Menu** oder **Input** an der Fernbedienung.
- Tippen Sie am Startbildschirm auf ☰.

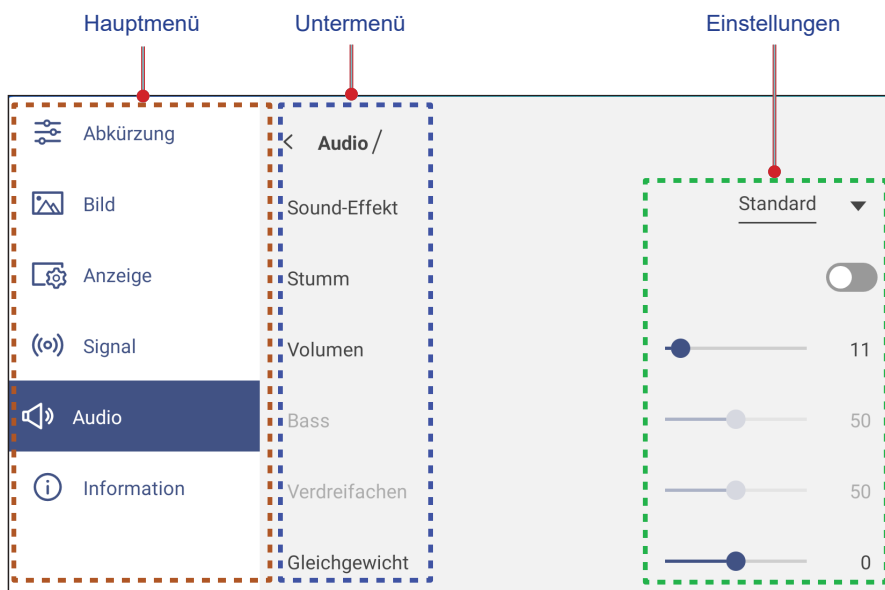

Hinweis:

- Zur Konfiguration von OSD-Menüeinstellungen berühren Sie einfach das Menüelement am Bildschirm und nutzen zum Anpassen des Wertes oder zum Festlegen seiner Einstellung die Bedienelemente. Das ausgewählte Menüelement wird **blau** hervorgehoben.
- Sie können zum vorherigen Element im Menü zurückkehren, indem Sie **<** antippen oder die **Zurück-Taste** an der Fernbedienung drücken.
- Schließen Sie das OSD-Menü, indem Sie eine beliebige Stelle am Bildschirm außerhalb des Menüs antippen oder (bei Bedarf) mehrmals die **Zurück-Taste** an der Fernbedienung drücken.

GRUNDLEGENDE BEDIENUNG

Verknüpfungsmenü

Das Verknüpfungsmenü  ist das erste OSD-Menü. Schließen Sie folgende Schritte ab:

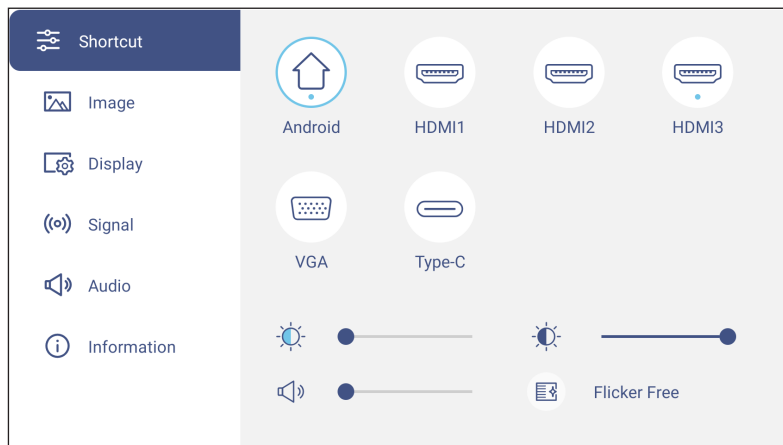

- Wählen Sie die Eingangsquelle. Die verfügbaren Eingangsquellen sind mit dem Punktsymbol  gekennzeichnet.



Hinweis:

- Weitere Informationen zur Herstellung von Verbindungen mit externen Geräten finden Sie im Abschnitt „Anschlüsse“.
 - Die Option OPS ist nur verfügbar, wenn das PC-Modul richtig im OPS-Steckplatz des IFP installiert ist.
- Ziehen Sie den Regler der Hintergrundbeleuchtung zur Anpassung der Intensität der Hintergrundbeleuchtung nach links oder rechts.

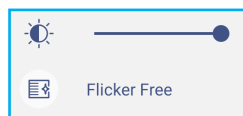

Hinweis:

 Für ein komfortables Betrachtungserlebnis können Sie die Funktion Flicker Free aktivieren.

- Ziehen Sie den Regler der Blaulichtemissionen zur Anpassung der Blaulichtemissionen nach links oder rechts.

Wichtig! Studien belegen, dass nicht nur ultraviolette Strahlen, sondern auch kurzwellige blaue Lichtstrahlen von Displays Augenbeanspruchung und Netzhautschäden verursachen sowie auf lange Sicht das Sehvermögen beeinträchtigen kann. Die Funktion Schwaches blaues Licht von Optoma ist eine Funktion zum Schutz der Augen, die blaues Licht reduzieren kann.



Wichtig! Zum Schutz Ihrer Augen vor längerer Displaynutzung raten wir Ihnen dringend zu Folgendem:

- Lassen Sie Ihre Augen nach 2 Stunden kontinuierlicher Nutzung 10 Minuten ruhen.
 - Rollen Sie Ihre Augen alle paar Stunden nach oben, machen Sie dann mit Ihren Augen große Kreise.
 - Schauen Sie alle 20 Minuten Bildschirmbeobachtung 20 Sekunden lang in die Ferne.
 - Schließen Sie Ihre Augen eine Minute, wenn sie schmerzen.
- Ziehen Sie den Lautstärkeregler zur Anpassung der Lautstärke nach links oder rechts.



GRUNDLEGENDE BEDIENUNG

Bildeinstellungen konfigurieren

Tippen Sie im OSD-Menü auf , um das Bild-Menü zu öffnen. Schließen Sie dann die folgenden Schritte ab:



- Tippen Sie auf **Anzeigemodus** und wählen Sie eine der verfügbaren Optionen: Präsentation, Hell, Kino, HDR oder Benutzer.

Hinweis:

- *Bildeinstellungen können nur bei HDMI-, VGA-, OPS- und Type-C-Eingang angepasst werden. Sie können bei einer Android-Quelle nicht angepasst werden und werden ausgegraut.*
 - *Falls der Anzeigemodus auf **Benutzer** eingestellt ist, können Sie Bildeinstellungen personalisieren, indem Sie Helligkeit, Kontrast und Farbeinstellungen wie gewünscht anpassen.*
 - Ziehen Sie den **Helligkeit**-Regler zum Anpassen der Bildschirmhelligkeit nach links oder rechts.
 - Ziehen Sie den **Kontrast**-Regler zum Anpassen des Bildschirmkontrasts nach links oder rechts.
 - Ziehen Sie den **Farbe**-Regler zum Anpassen der Bildschirmfarbe zwischen schwarzweiß und vollständig gesättigten Farben nach links oder rechts.
- Hinweis:** *Helligkeitsstufe, Kontraststufe und Farbstufe können nur angepasst werden, wenn der Anzeigemodus auf **Benutzer** eingestellt ist. In anderen Anzeigemodi sind diese Parameter voreingestellt und können nicht angepasst werden.*
- Tippen Sie auf **Farbtemperatur** und wählen Sie eine der verfügbaren Optionen: Standard, Warm oder Kalt.
 - Tippen Sie auf **Zurücksetzen**, um alle Bildeinstellungen auf ihre Standardwerte zurückzusetzen.

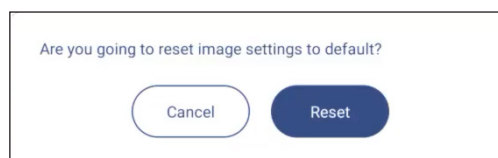

GRUNDLEGENDE BEDIENUNG

Display Settings (Anzeigeeinstellungen) konfigurieren

Tippen Sie im OSD-Menü auf , um das Anzeige-Menü zu öffnen. Schließen Sie dann die folgenden Schritte ab:

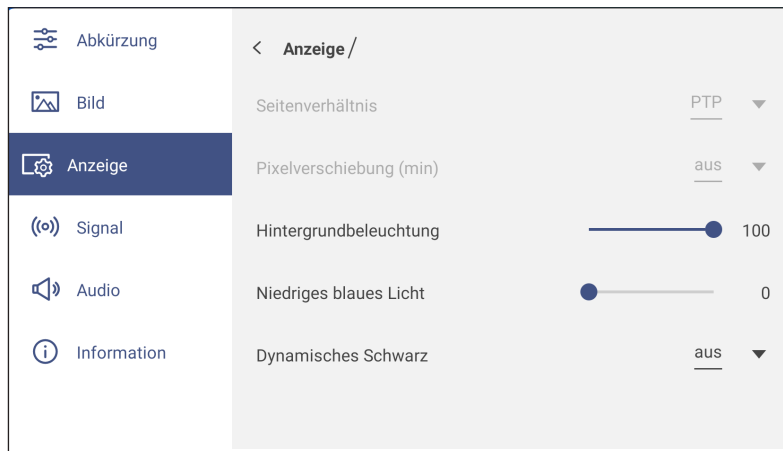

- Tippen Sie auf **Seitenverhältnis** und wählen Sie eine der verfügbaren Optionen: 16:9, 4:3 oder PTP (Pixel To Pixel).
Hinweis: Bei 4K-Eingabe wird das Seitenverhältnis auf PTP festgestellt. Bei Nicht-4K-Eingabe wird PTP ausgegraut und Sie können nur 4:3 oder 16:9 als Seitenverhältnis wählen.
- Tippen Sie auf **Pixelversatz (min)** und wählen Sie eine der verfügbaren Optionen: Aus, 2, 3, 5, 30 oder 60.
Hinweis:
 - Pixelversatz hilft bei der Verhinderung von Geisterbildern.
 - Pixelversatz wird bei allen Eingangsquellen mit Ausnahme von Android unterstützt.
- Ziehen Sie den **Hintergrundbeleuchtung**-Regler zur Anpassung der Intensität der Hintergrundbeleuchtung.
Hinweis: Die Hintergrundbeleuchtung kann auch im Verknüpfungsmenü angepasst werden. Siehe Seite 34.
- Tippen Sie auf den Regler von **Schwaches blaues Licht** und wählen Sie die Intensität des blauen Lichts.
Hinweis: Schwaches Blaulicht kann auch im Verknüpfungsmenü angepasst werden. Siehe Seite 34.
- Tippen Sie auf **Dynamisches Schwarz** und wählen Sie eine der verfügbaren Optionen: Aus, Basierend auf Inhalt (unter Android nicht unterstützt) oder Basierend auf Umgebungslicht.
Hinweis: Die Funktion Dynamisches Schwarz verleiht Ihrem Bilder mehr Tiefe, sodass helle Szenen klar und deutlich erscheinen, während dunkle Szenen mit sattem Schwarz und beispiellosen Licht- und Schattendetails detailliert bleiben.

Signaleinstellungen konfigurieren (nur bei VGA-Eingang)

Tippen Sie im OSD-Menü auf , um das Signal-Menü zu öffnen. Schließen Sie dann die folgenden Schritte ab:

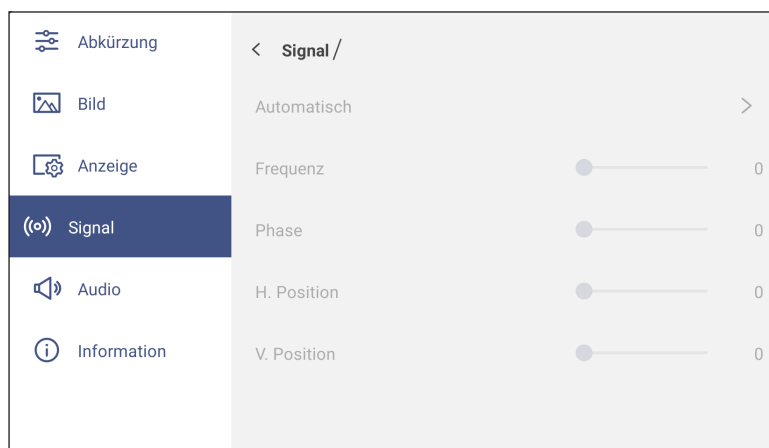



GRUNDLEGENDE BEDIENUNG

- Tippen Sie zur automatischen Anpassung des Bildes an optimale Frequenz, Phase und Position auf **Automatisch**.
- Ziehen Sie den **Frequenz**-Regler zur Anpassung des vertikalen Bildrauschens.
- Ziehen Sie den **Phase**-Regler zur Anpassung des horizontalen Bildrauschens.
- Ziehen Sie den Regler von **H. Position** zur manuellen Anpassung der horizontalen Bildposition.
- Ziehen Sie den Regler von **V. Position** zur manuellen Anpassung der vertikalen Bildposition.

Audioeinstellungen konfigurieren

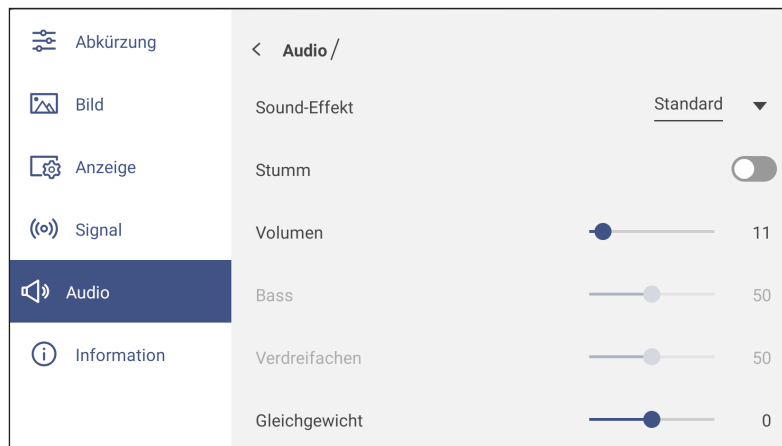
Tippen Sie im OSD-Menü auf , um das Audio-Menü zu öffnen. Schließen Sie dann die folgenden Schritte ab:



- Tippen Sie auf **Soundeffekt** und wählen Sie eine der verfügbaren Optionen: Standard, Konferenz, Klasse, Film oder Benutzer.
Hinweis: Falls der Toneffekt auf **Benutzer** eingestellt ist, können Sie die Audioeinstellungen durch Einstellung von Höhen und Bässen wie gewünscht anpassen.
- Tippen Sie zum De-/Aktivieren der Audiostummschaltung auf **Stumm**.
Hinweis: Sie können die Stummschaltung auch de-/aktivieren, indem Sie die -Taste an der Fernbedienung drücken.
- Ziehen Sie den **Lautstärke**-Regler zur Anpassung der Lautstärke.
- Ziehen Sie den **Bässe**-Regler zur Anpassung der Bässe entsprechend Ihrem Raum.
Hinweis: Bässe und Höhen können nur angepasst werden, wenn Toneffekt auf **Benutzer** eingestellt ist. In anderen Toneffektmodi ist dieser Parameter voreingestellt und kann nicht angepasst werden.
- Ziehen Sie den **Höhen**-Regler zur Anpassung der Höhen entsprechend Ihrem Raum.
- Ziehen Sie den **Balance**-Regler zur Anpassung der Tonbalance entsprechend Ihrem Raum.

GRUNDLEGENDE BEDIENUNG

Geräteinformationen anzeigen

Tippen Sie im OSD-Menü auf **i**, um das Informationen-Menü zu öffnen. Schließen Sie dann die folgenden Schritte ab:

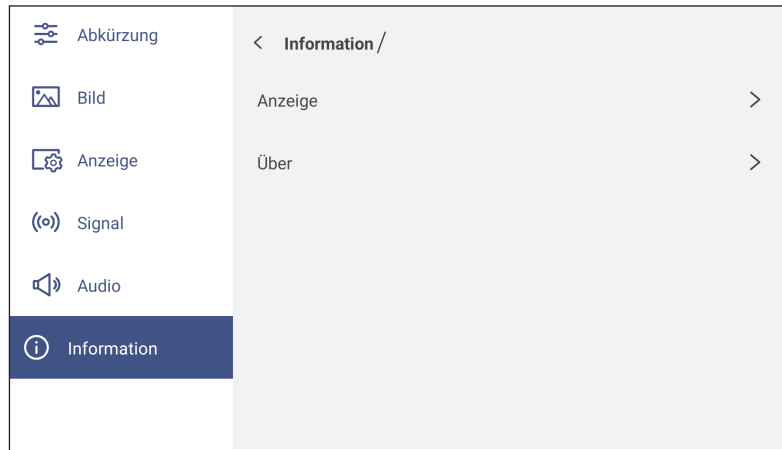

- Tippen Sie zur Anzeige von Anzeigemodus, aktueller Eingangsquelle, Auflösung, Farbtiefe und Farbformat auf **Anzeige**.
- Tippen Sie zur Anzeige des regulatorischen Modellnamens, der Seriennummer, Firmware-Version und Android-Version auf **Über**.

GRUNDLEGENDE BEDIENUNG

Menü Android-Einstellungen

Öffnen Sie das Einstellungen-Menü, indem Sie am Startbildschirm auf  tippen.

Hinweis: Einstellungen können nur im Android-Modus geändert werden.

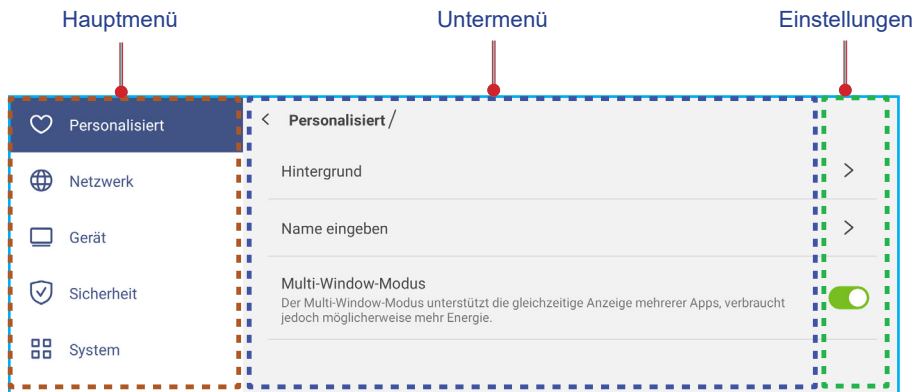

Hinweis:

- Zur Konfiguration von Android-Einstellungen berühren Sie einfach das Menüelement am Bildschirm und nutzen zum Anpassen des Wertes oder zum Festlegen seiner Einstellung die Bedienelemente. Das ausgewählte Menüelement wird **blau** hervorgehoben.
- Sie können zum vorherigen Element im Menü zurückkehren, indem Sie **<** antippen oder die **Zurück-Taste** an der Fernbedienung drücken.
- Schließen Sie das OSD-Menü, indem Sie eine beliebige Stelle am Bildschirm außerhalb des Menüs antippen oder (bei Bedarf) mehrmals die **Zurück-Taste** an der Fernbedienung drücken.

System personalisieren

Tippen Sie im Einstellungen-Menü auf , um das Personalisiert-Menü zu öffnen. Schließen Sie dann die folgenden Schritte ab:

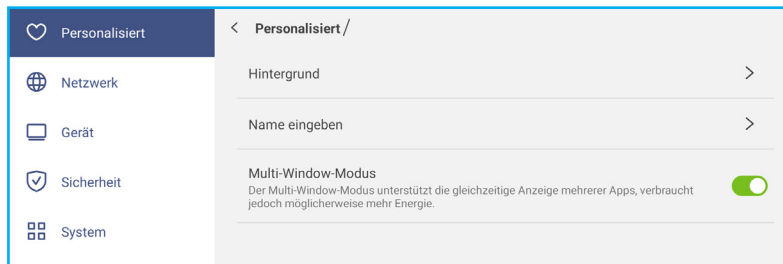

- Tippen Sie auf **Hintergrundbild** und wählen Sie ein vorab geladenes Bild als Hintergrundbild oder ein Bild aus Ihrer Galerie.

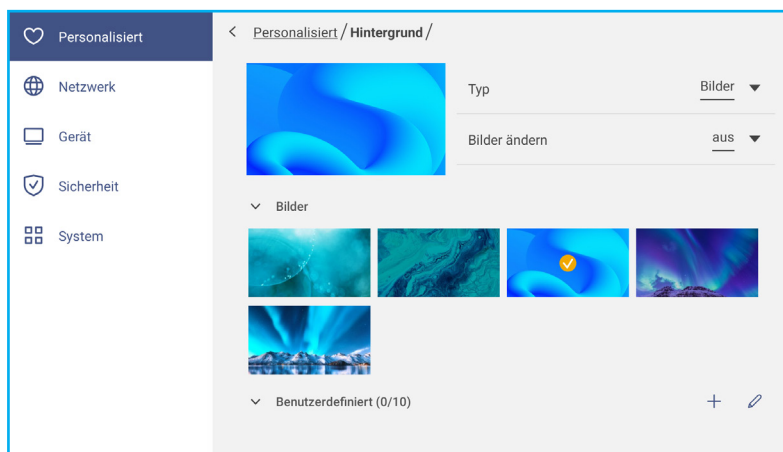

Wenn Sie ein vorab geladenes Hintergrundbild aus dem Bilder-Ordner wählen, wird die Einstellung sofort übernommen.

GRUNDLEGENDE BEDIENUNG

Wenn Sie lieber ein angepasstes Hintergrundbild nutzen, befolgen Sie diese Schritte:

- Tippen Sie im Benutzerdefiniert-Ordner auf **+**.
- Wählen Sie Ihr bevorzugtes Bild aus dem lokalen oder externen Speicher und tippen Sie auf **Importieren**. Sie können bis zu 10 Bilder importieren.
- Tippen Sie im Benutzerdefiniert-Ordner auf das Bild, das Sie als Hintergrundbild nutzen möchten. Die Einstellung tritt sofort in Kraft.
Hinweis: Tippen Sie zum Löschen von Bildern im Benutzerdefiniert-Ordner auf **✎**. Wählen Sie dann das Bild und tippen Sie auf **Löschen**.

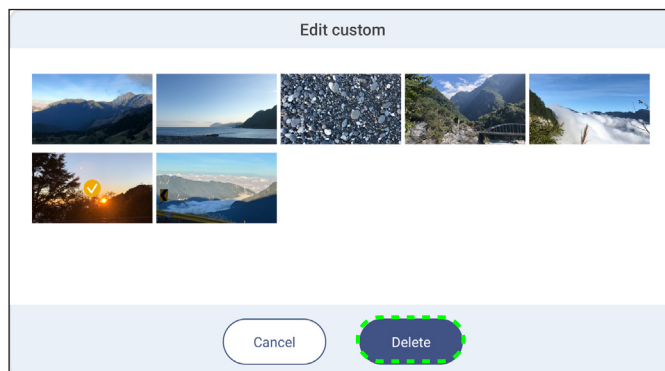

- **Art:** Wählen Sie den Bildtyp.
- **Bilder ändern:** Wählen Sie das Diaschauintervall zwischen 5 Minuten und 1 Tag. Die Diaschau ist standardmäßig ausgeschaltet.

Hinweis: Sie können ein Hintergrundbild auch direkt über die **Dateimanager-Galerie** festlegen. Weitere Informationen zum **Dateimanager** finden Sie unter Seite 80.

- Tippen Sie zum Umbenennen des Eingangs auf **Eingangsname**. Tippen Sie auf den Eingangsnamen, den Sie ändern möchten, geben Sie dann einen neuen Namen ein und bestätigen Sie die Namensänderung durch Antippen von **OK** bei Aufforderung.

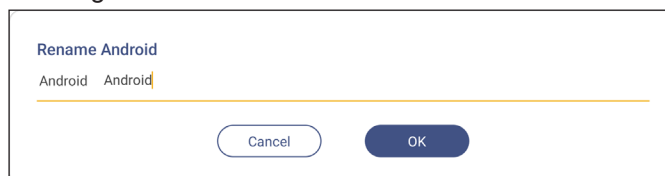

- Tippen Sie auf **Mehrfenster-Modus**, damit am Bildschirm mehr als eine App auf einmal angezeigt werden kann. Tippen Sie bei Aufforderung auf **Neu starten**, damit die Einstellung wirksam wird.

Hinweis: Multifenster-Modus verbraucht mehr Rechenleistung und erhöht die Systemlast.

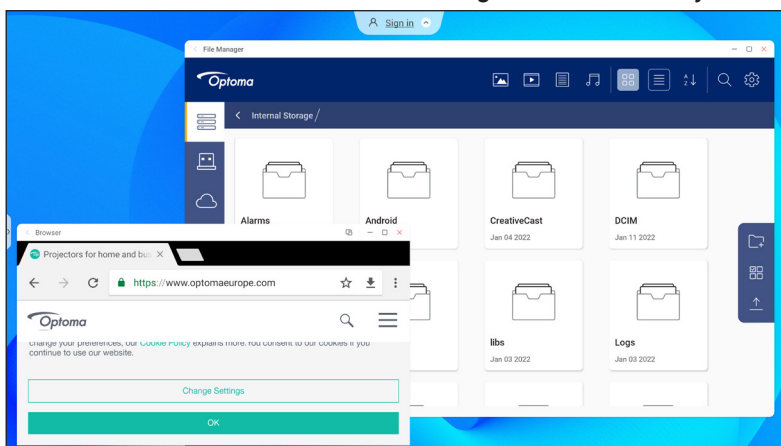

Drücken Sie zur Verwaltung der App-Fenster im Multifenster-Modus lange das App-Fenster und führen Sie einen dieser Schritte aus:

- Verschieben Sie das App-Fenster in eine der vier Richtungen am Bildschirm.
- Tippen Sie zum Umschalten des App-Fensters zwischen Quer- und Hochformat (falls unterstützt) auf **📺**.
- Tippen Sie zum Minimieren des App-Fensters auf **☰**.

GRUNDLEGENDE BEDIENUNG

- Tippen Sie auf  oder ziehen Sie das App-Fenster zur rechten oder oberen Ecke des Bildschirms, damit die App, im Vollbildmodus angezeigt wird.

Hinweis: Wenn sich das Fenster NICHT im Vollbildmodus befindet, können Sie eine der 4 Ecken eines Fensters antippen und halten, bis der Pfeil zur Größenänderung erscheint. Ziehen Sie das Fenster dann in die gewünschte Größe und lassen Sie los.

- Ziehen Sie im Vollbildmodus die obere Bildschirmkante nach unten, tippen Sie dann zur Anzeige der App in einem Fenster auf .

- Tippen Sie zum Schließen der App auf .

Netzwerkeinstellungen konfigurieren

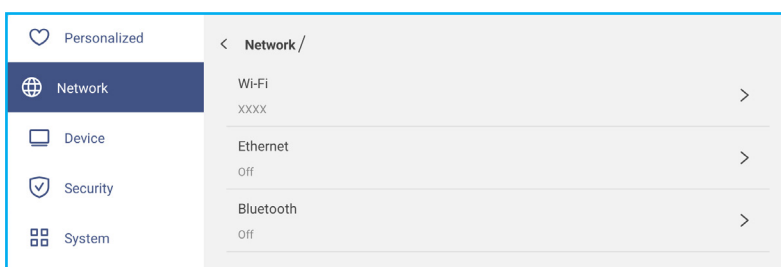

Tippen Sie im Einstellungen-Menü auf , um das Netzwerk-Menü zu öffnen. Schließen Sie dann die folgenden Schritte ab:



- Tippen Sie zur Verbindung des IFP mit einem WLAN-Netzwerk und zur Anzeige des aktuellen Verbindungsstatus auf **WLAN**. Stellen Sie sicher, dass die WLAN-Funktion aktiviert ist. Tippen Sie in der Liste Verfügbare Netzwerke auf Ihr bevorzugtes WLAN-Netzwerk, zum Beispiel XXXX. Geben Sie ein Zugangskennwort ein, falls erforderlich.

Wichtig! Stellen Sie zur Verbindung mit einem WLAN-Netzwerk sicher, dass der WLAN-Dongle richtig an den WLAN-Dongle-Anschluss angeschlossen ist. Weitere Informationen finden Sie unter Seite 27.



Hinweis: Wenn Ihr bevorzugtes WLAN-Netzwerk in der Liste nicht sichtbar ist, tippen Sie zum Aktualisieren der Liste auf . Tippen Sie zur manuellen Eingabe des WLAN-Netzwerks auf .

- Aktivieren Sie die Funktion **Tragbarer Hotspot** und teilen Sie das WLAN-Netzwerk mit anderen Drahtlosgeräten. Ändern Sie den Netzwerknamen und legen Sie bei Bedarf ein Zugangskennwort fest.

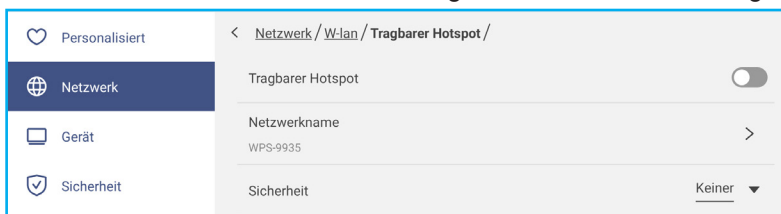

Hinweis: Für eine sichere Verbindung stellen Sie die WLAN-Verschlüsselung (Sicherheit-Feld) auf **WPA2-PSK** ein. Geben Sie dann das Zugangskennwort ein und tippen Sie auf **OK**.

- Tippen Sie zum Konfigurieren der LAN-Einstellungen und zur Anzeige des aktuellen Verbindungsstatus auf **Ethernet**. Wählen Sie im Abschnitt IP-Einstellungen den Netzwerktyp zwischen statisch und DHCP. Wenn Sie den Netzwerktyp auf **Statisch** einstellen, tippen Sie auf  und rufen Sie die Verbindungseinstellungen, wie IP-Adresse, Gateway, Netzwerkpräfixlänge und mehr, auf.

Wichtig! Stellen Sie zur Verbindung mit einem kabelgebundenen Netzwerk den IFP mit dem LAN. Weitere Informationen finden Sie unter Seite 26.

GRUNDLEGENDE BEDIENUNG

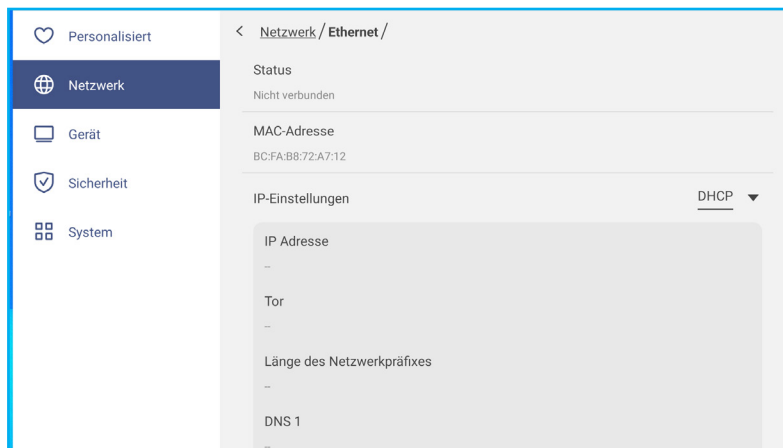

- Tippen Sie zur Aktivierung von Bluetooth und zur Verbindung mit anderen Bluetooth-Geräten in der Nähe auf **Bluetooth**. Dieses interaktive Anzeigergerät unterstützt Bluetooth-Version 5 und kann z. B. eine Verbindung zu Bluetooth-Tastatur, -Maus und -Lautsprecher herstellen.
Tippen Sie auf Folgendes:
 - **Gerätename** zur Eingabe eines neuen Gerätenamens. Tippen Sie zur Bestätigung der Änderung bei Aufforderung auf **OK**.
 - Wählen Sie in der Liste *Verfügbare Geräte* das Gerät, zu dem Sie eine Verbindung herstellen möchten.

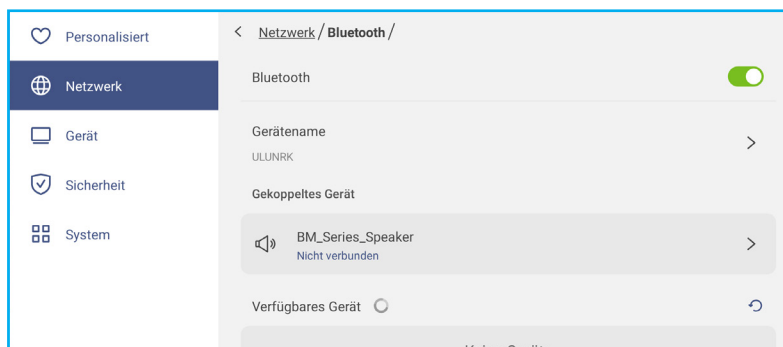

Stellen sie sicher, dass die Kopplungscodes an beiden Geräten übereinstimmen. Tippen Sie bei Übereinstimmung zur Bestätigung auf **Koppeln**.

IFP

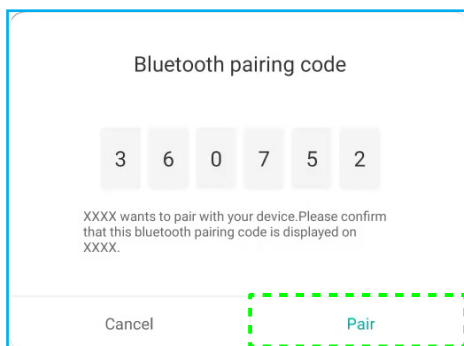

Transportables Gerät

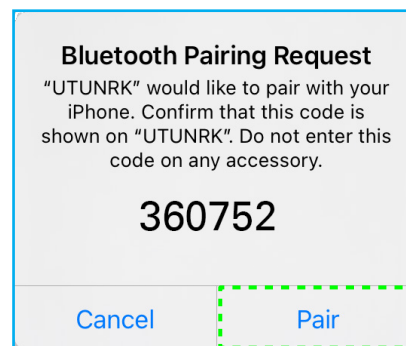

Hinweis: Wenn das Bluetooth-Gerät in der Liste verfügbarer Geräte nicht sichtbar ist, achten Sie darauf, dass sich das Gerät in der Nähe des IFP befindet und Bluetooth aktiviert ist. Tippen Sie dann zur Aktualisierung der Liste auf ↻.

GRUNDLEGENDE BEDIENUNG

Geräteeinstellungen konfigurieren

Tippen Sie im Einstellungen-Menü auf , um das Gerät-Menü zu öffnen. Schließen Sie dann die folgenden Schritte ab:

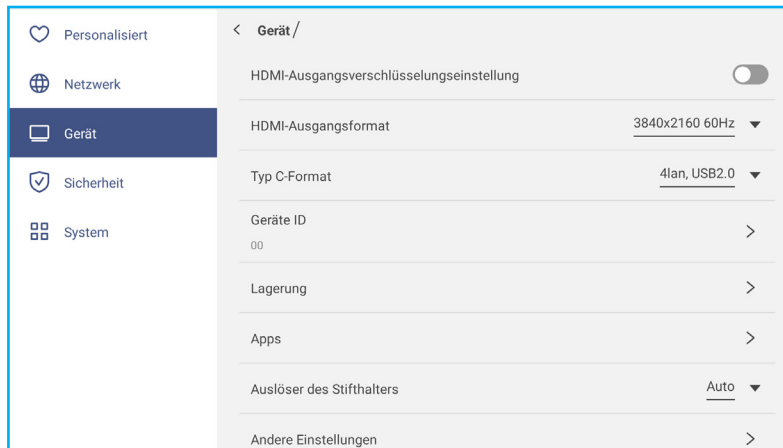

- Tippen Sie zum De-/Aktivieren der Verschlüsselung des HDMI-Ausgangssignals mit HDCP auf **HDMI-Ausgang Verschlüsselungseinstellung**.
Hinweis: Falls der verbundene Monitor HDCP nicht unterstützt, deaktivieren Sie die Verschlüsselung des HDMI-Ausgangs.
- Tippen Sie auf **HDMI-Ausgangsformat** und wählen Sie das Format, das vom HDMI-Anschluss ausgegeben werden kann.
- Tippen Sie auf **Type-C-Format** und wählen Sie das USB-Type-C-Format.
- Tippen Sie zum Zuweisen einer neuen ID zum IFP auf **Geräte-ID**. Tippen Sie zum Bestätigen auf **OK**.

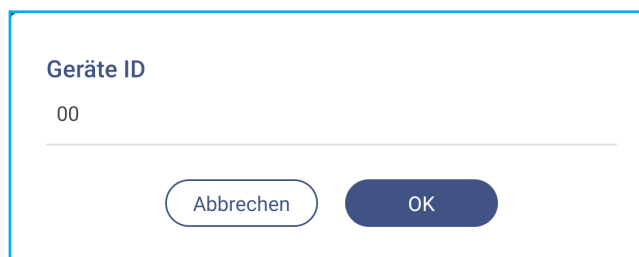

- Tippen Sie zur Anzeige der Speichernutzung auf **Speicher**.

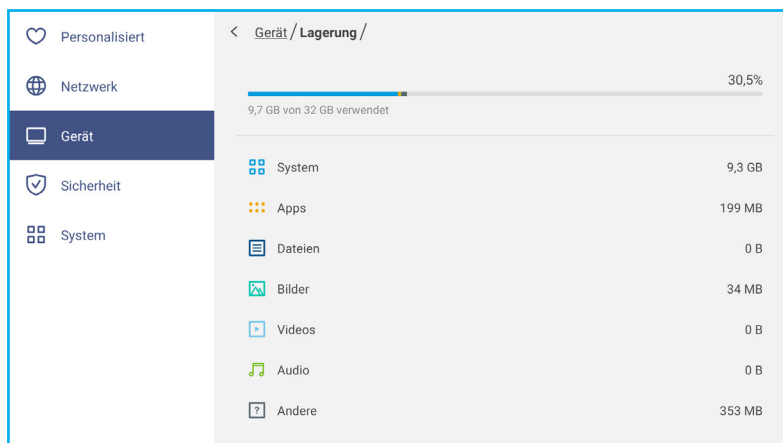

GRUNDLEGENDE BEDIENUNG

- Tippen Sie zur Anzeige von App-Informationen, zur Löschung von App-Daten und Cache und zur Erzwingung der Beendigung von Apps auf **Apps**.

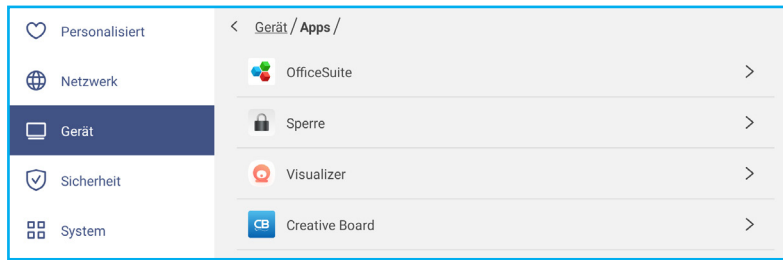

Wählen Sie eine App in der Liste, um deren Stopp zu erzwingen (tippen Sie auf **Stoppen erzwingen**), zeigen Sie ihren Speicher an und leeren Sie ihre Daten (tippen Sie auf **Daten löschen**) und den Cache (tippen Sie auf **Cache leeren**), zeigen Sie die App-Version an und richten Sie die Berechtigungen ein.

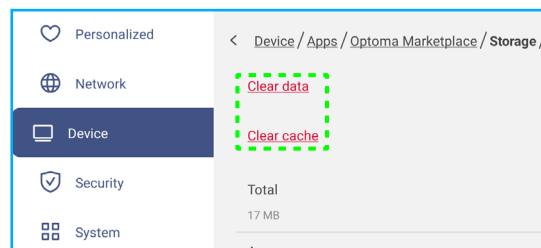
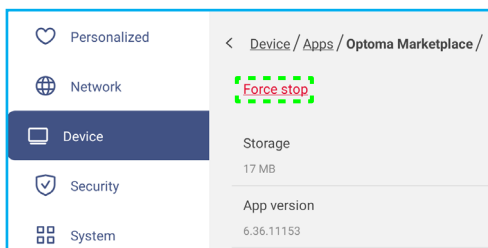

- Tippen Sie auf **Stifthalter-Auslöser** und wählen Sie eine der folgenden Auslöseraktionen:
 - **Auto**: Wenn der Stift angehoben wird, startet das System Whiteboard- oder Anmerkungswerkzeuge automatisch.
(Durch Anheben des Stifts vom Startbildschirm öffnet sich das Whiteboard. Den Stift von einer anderen App oder Eingangsquelle anzuheben, öffnet die Anmerkungswerkzeuge.)
 - **Whiteboard**: Wenn der Stift angehoben wird, startet das System immer das Whiteboard.
 - **Anmerkung**: Wenn der Stift angehoben wird, startet das System immer die Anmerkungswerkzeuge.
 - **Deaktiviert**: Durch Anheben des Stifts vom Halter werden Whiteboard- und Anmerkungswerkzeuge NICHT gestartet.
- Tippen Sie zur Konfiguration der seitlichen Werkzeugleiste, der schwebenden Anmerkungswerkzeugleiste, der Berührungsgerausche und der E-Mail-Einstellungen auf **Sonstige Einstellungen**.

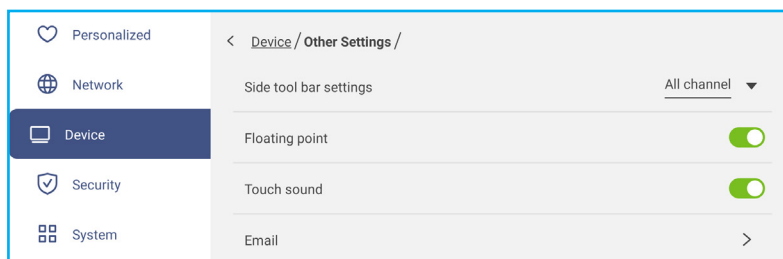

Tippen Sie auf eine der folgenden Optionen:

- **Seitliche Symbolleiste** zur Auswahl, wenn die Symbolleiste sichtbar ist: Alle Kanäle, Nur Android, Alle Kanäle mit Ausnahme von OPS oder Seitliche Symbolleiste deaktivieren.
- **Schwebender Punkt** zum De-/Aktivieren der schwebenden Anmerkungswerkzeugleiste. Weitere Informationen finden Sie unter Seite 70.
- **Berührungston** zum De-/Aktivieren der akustischen Rückmeldung beim Antippen von Elementen am Bildschirm.
- **E-Mail** zur Konfiguration der E-Mail-Einstellungen. Geben Sie IP, ID, Kennwort, SMTP-Adresse und andere erforderliche Informationen. Speichern Sie die Einstellungen. Tippen Sie dann zum Senden einer Test-E-Mail auf **Bestätigen**.

GRUNDLEGENDE BEDIENUNG

Sicherheitseinstellungen konfigurieren

Tippen Sie im Einstellungs-Menü auf , um das Sicherheit-Menü zu öffnen. Schließen Sie dann die folgenden Schritte ab:



- Tippen Sie zum Einstellen des Bildschirmsperre-Kennwortes auf **Bildschirmsperre-Kennwort**. Geben Sie bei Aufforderung ein 4-stelliges Kennwort zweimal ein und tippen Sie dann zum Bestätigen auf **OK**.

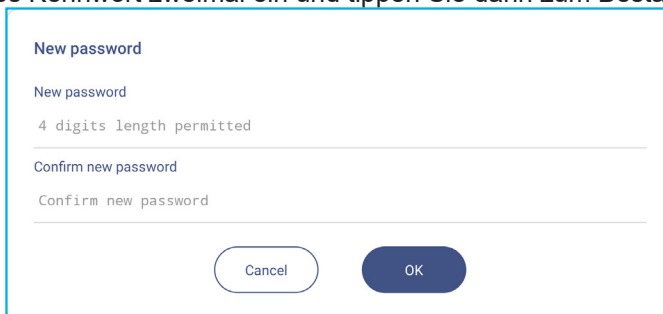

Hinweis: Entfernen Sie das Kennwort der Bildschirmsperre, indem Sie auf **Kennwort der Bildschirmsperre löschen** (nur sichtbar, wenn der Kennwort eingestellt ist) tippen und das aktuelle Kennwort eingeben. Tippen Sie dann zum Bestätigen auf **OK**.

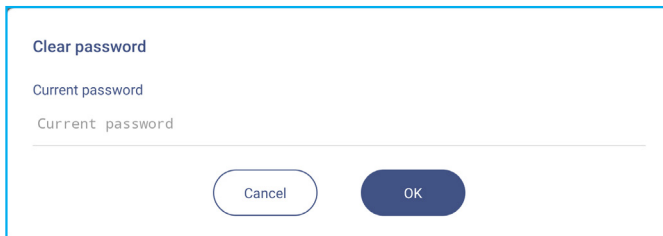

- Tippen Sie zur Einstellung oder Änderung des Kennwortes für erweiterte Einstellungen auf **Erweiterte Einstellungen** und de-/aktivieren Sie die Installation von Drittanbieter-Anwendungen. Gehen Sie wie folgt vor:

Hinweis: Die erweiterten Einstellungen im DEBUG-MENÜ sind auch über das in diesem Menü eingestellte Kennwort für erweiterte Einstellungen zugänglich.

- a) Geben Sie zum Zugreifen auf die erweiterten Einstellungen das Kennwort für erweiterte Einstellungen ein und tippen Sie zum Bestätigen auf **OK**.

Hinweis: Das Standardkennwort lautet **1 + 2 + 3 + 4**.

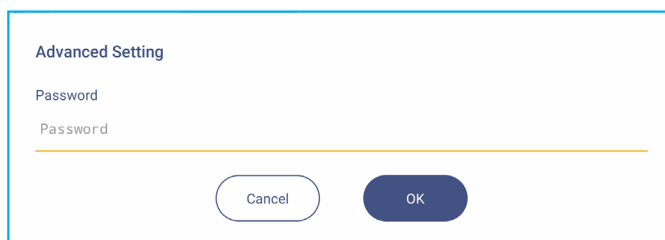

GRUNDLEGENDE BEDIENUNG

b) Wählen Sie eines der folgenden Elemente:

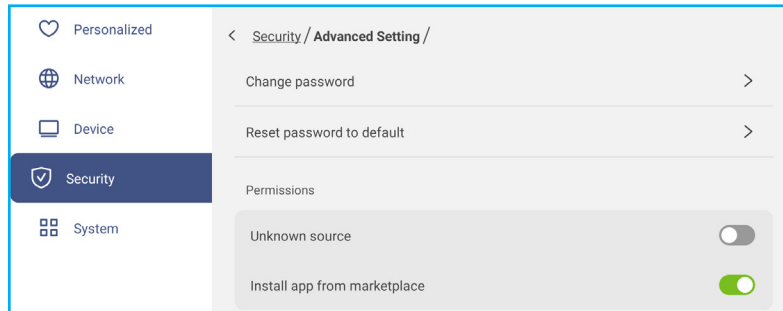

- **Kennwort ändern:** Geben Sie das aktuelle Kennwort und das neue Kennwort zweimal ein. Tippen Sie dann zum Bestätigen auf **OK**.

- **Kennwort auf Standard zurücksetzen:** Geben Sie das aktuelle Kennwort ein und tippen Sie zur Bestätigung auf **Zurücksetzen**. Das Kennwort wird auf **1 + 2 + 3 + 4** zurückgesetzt.

- Tippen Sie unter Berechtigungen auf **Unbekannte Quelle** und de-/aktivieren Sie die Installation von Drittanbieter-Software von einer unbekanntem Quelle.
- Tippen Sie unter Berechtigungen auf **App vom Marketplace installieren** und de-/aktivieren Sie die Installation von Drittanbieter-Software vom **Optoma Marketplace**.
- Tippen Sie zur Anzeige und Änderung vertrauenswürdiger CA-Zertifikate, vom Nutzer gespeicherter Anmeldedaten und mehr auf **CA**.
- Tippen Sie zur Anzeige und Änderung vertrauenswürdiger CA-Zertifikate auf **Vertrauenswürdige Anmeldedaten**.
- Tippen Sie zur Anzeige und Änderung gespeicherter Anmeldedaten auf **Benutzer-Anmeldedaten**.
- Tippen Sie zur Installation der Anmeldedaten vom Speicher auf **Vom Speicher installieren**.
- Tippen Sie zum Entfernen aller Benutzer-Anmeldedaten auf **Alle Anmeldedaten löschen**.
Tippen Sie zur Bestätigung bei Aufforderung auf **Löschen**.

GRUNDLEGENDE BEDIENUNG

USB-WLAN/USB-Datenträger de-/aktivieren

a) Drücken Sie die Tasten **Eingabe + 5 + 9 + 8 + 0** an der Fernbedienung.

Das DEBUG-MENÜ öffnet sich.

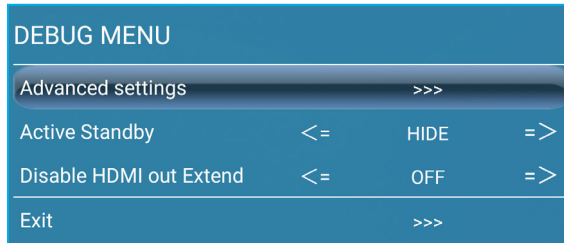

b) Tippen Sie auf >>> neben Erweiterte Einstellungen, geben Sie dann bei Aufforderung das Kennwort für erweiterte Einstellungen ein und tippen Sie auf **Bestätigen**.

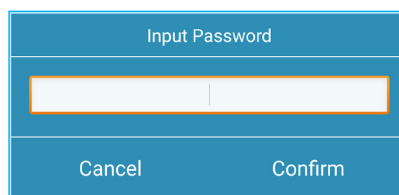

c) Tippen Sie auf <= oder => neben USB-WLAN aktivieren und wählen Sie bei Aufforderung zum Deaktivieren von USB-WLAN Aus. Wählen Sie zum Aktivieren von USB-WLAN die Option Ein.

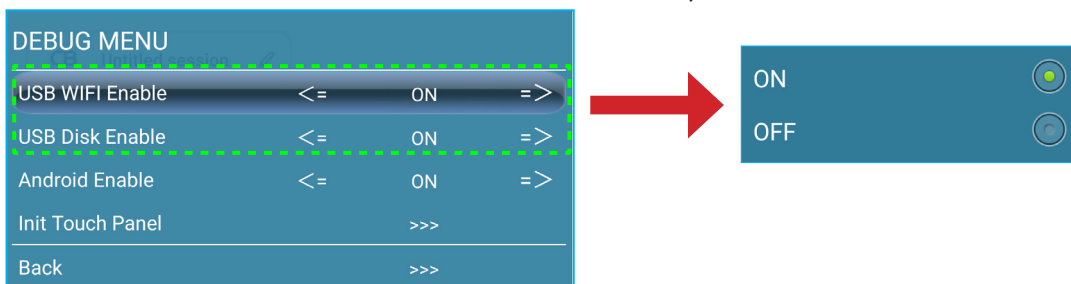

Tippen Sie bei Aufforderung auf **Bestätigen**. Nach dem Systemneustart wird die Einstellung wirksam.

GRUNDLEGENDE BEDIENUNG

Systemeinstellungen konfigurieren

Tippen Sie im Einstellungs-Menü auf , um das System-Menü zu öffnen. Schließen Sie dann die folgenden Schritte ab:

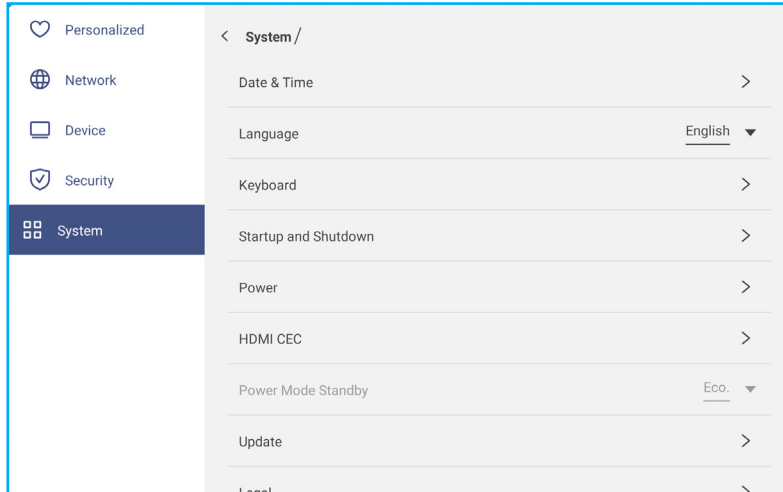

- Tippen Sie zur Konfiguration der Datums- und Zeiteinstellungen auf **Datum und Uhrzeit**. Tippen Sie auf eine der folgenden Optionen:

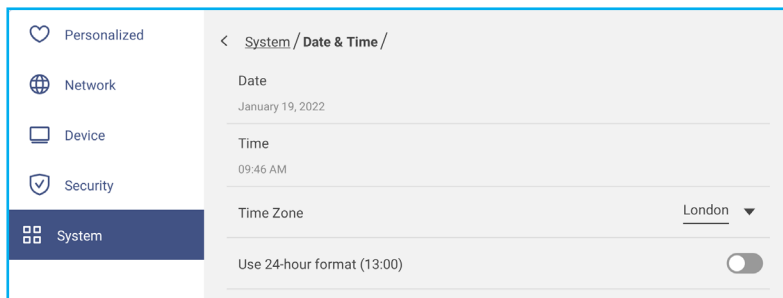

- **Zeitzone** zur Auswahl/Änderung der Zeitzone für Ihren Bereich.
- **24-Stunden-Format verwenden (13:00)** zur De-/Aktivierung der Zeitanzeige im 24-Stunden-Format.
- Tippen Sie zur Auswahl einer der verfügbaren Sprachoptionen auf **Sprache**: Englisch, Französisch, Spanisch, Traditionelles Chinesisch, Vereinfachtes Chinesisch, Portugiesisch, Deutsch, Niederländisch, Polnisch, Russisch, Tschechisch, Dänisch, Schwedisch, Italienisch, Türkisch, Arabisch, Rumänisch, Ungarisch, Finnisch oder Norwegisch.
- Tippen Sie zum Anzeigen und Verwalten der Tastaturen auf **Tastatur**.
- Tippen Sie zum Konfigurieren der Einstellungen in Bezug auf das Starten und Herunterfahren des IFP auf **Starten und herunterfahren**. Tippen Sie auf eine der folgenden Optionen:

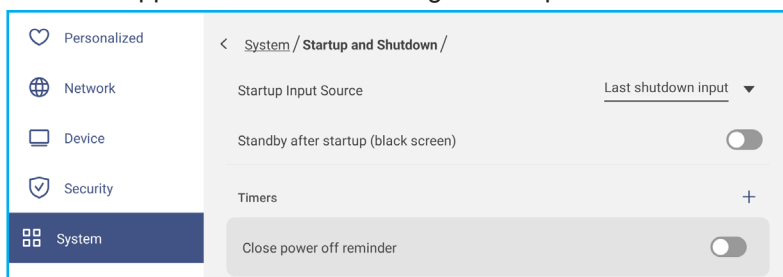

- Das Element **Start-Eingangswahl** dient der Auswahl einer der verfügbaren Starteingangsoptionen: Eingang 1 bei letzter Abschaltung, Android, HDMI, HDMI 2, HDMI 3, Type-C oder VGA.
- **Bereitschaft nach Startvorgang (schwarzer Bildschirm)** zum De-/Aktivieren des Bereitschaftsmodus nach dem Startvorgang.
- **Abschalterinnerung schließen** zum De-/Aktivieren des Schließens der Abschalterinnerung, wenn die Abschaltung des IFP geplant ist.

GRUNDLEGENDE BEDIENUNG

- **Timer** ⇒ + zur Einstellung eines Start- und Abschalttimers. Gehen Sie zur Erstellung eines Zeitplans wie folgt vor:

- Wählen Sie zur Aktivierung der Start- und/oder Abschaltzeit die Optionsschaltfläche neben **Startzeit** bzw. **Abschaltzeit**.
- Stellen Sie die Zeit ein und wählen Sie den/die Tag(e), wenn IFP diesen Ein- und Abschaltzeitplan folgen soll.
- Tippen Sie zum Speichern des Timers auf **Zufügen**.

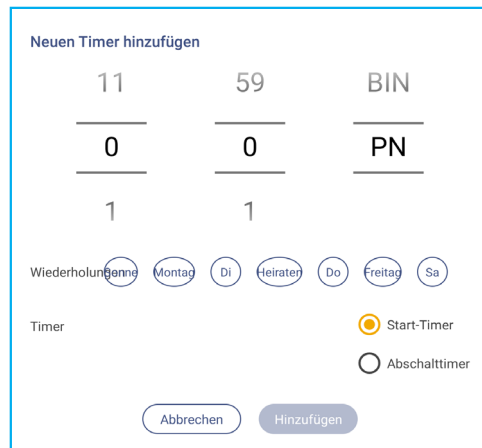

d) Aktivieren (oder deaktivieren) Sie den neuen Zeitplan im Timer-Menü.

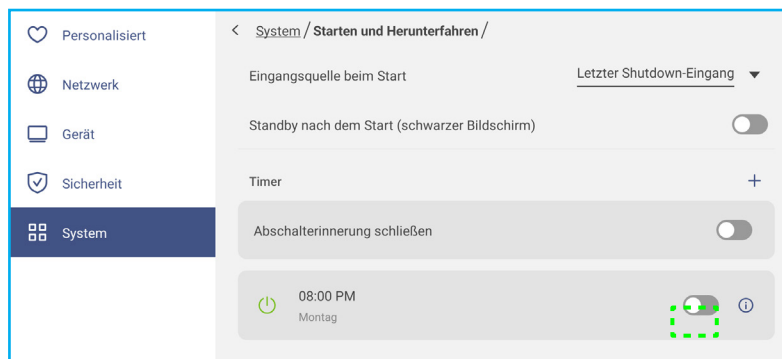

Hinweis:

- Tippen Sie zum Ändern oder Entfernen des Zeitplans auf **i**.
 - Sie können bis zu 3 Zeitpläne einrichten.
- Tippen Sie zur Konfiguration der Betriebseinstellungen auf **Betrieb**. Tippen Sie auf eine der folgenden Optionen:

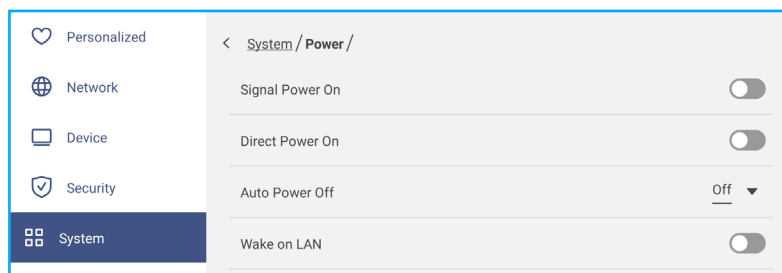

- **Signaleinschaltung** zum De-/Aktivieren des IFP-Starts, wenn ein Eingangssignal erkannt wird.
- **Direkteinschaltung** zum De-/Aktivieren des IFP-Starts bei Anschluss an die Stromversorgung.

Hinweis: Direkteinschaltung unterstützt Installationen, die auf Einschaltzeiten vertrauen.

- Das Element **Automatische Abschaltung** dient der Auswahl eines der verfügbaren Zeitintervalle in Minuten zur automatischen Abschaltung des IFP, wenn keine Eingangsquelle gefunden wird. Aus (Funktion ist deaktiviert), 5, 10, 15, 20, 25, 30, 35, 40, 45, 50, 55 oder 60.

GRUNDLEGENDE BEDIENUNG

- **Wake on LAN** zum De-/Aktivieren der externen Einschaltung des IFP per LAN.

Hinweis: Wake on LAN funktioniert nicht und wird ausgegraut, wenn Betriebsmodus (Bereitschaft) auf **Aktiv** eingestellt ist.

- Tippen Sie zum De-/Aktivieren einer der verfügbaren Optionen auf **HDMI CEC**: Display ein, dann Player ein, Display aus, dann Player aus, Player ein, dann Display ein oder Player aus, dann Display aus.
- Tippen Sie auf das Element **Betriebsmodus (Bereitschaft)** zur Auswahl einer der verfügbaren Optionen: Öko oder Aktiv. Standardmäßig ist das Element **Aktiv** nicht sichtbar. Gehen Sie zum Aktivieren der Option **Aktiv** wie folgt vor:

a) Drücken Sie die Tasten **Eingabe + 5 + 9 + 8 + 0** an der Fernbedienung.
Das DEBUG-MENÜ öffnet sich.

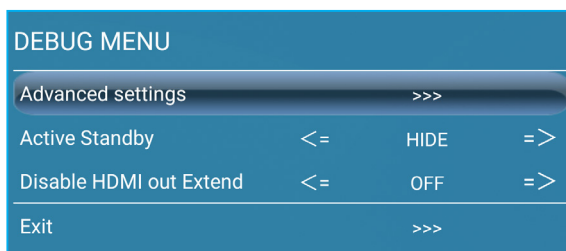

b) Tippen Sie auf **AUSBLENDEN** neben Aktiver Bereitschaftsmodus. Wählen Sie bei Aufforderung **ANZEIGEN**.

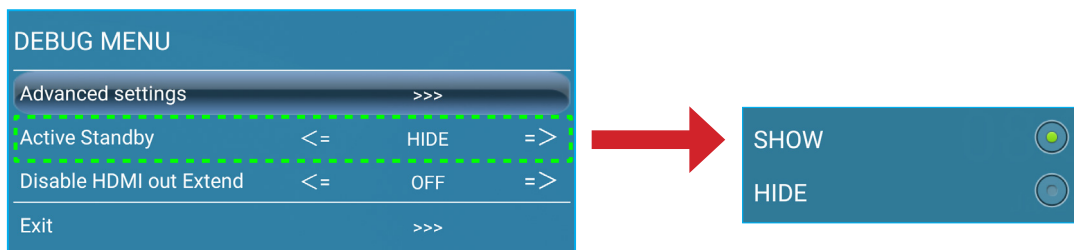

c) Beenden Sie durch Antippen von **Beenden** das DEBUG-MENÜ.

Aktiv-Option ist im Menü System ⇒ Betriebsmodus (Bereitschaft) verfügbar.

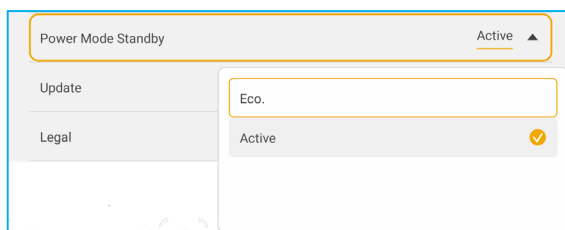

Hinweis:

- **OMS** und LAN-Steuerung externe Einschaltfunktionen funktioniert nur, wenn Betriebsmodus (Bereitschaft) auf **Aktiv** eingestellt ist.
 - Der aktive Bereitschaftsmodus verbraucht mehr Strom, da das System nur die Hintergrundbeleuchtung abschaltet und das Mainboard aktiv bleibt, um den Einschaltbefehl von LAN und **OMS** wahrzunehmen. Wenn Sie keine externe Einschaltung benötigen, empfehlen wir **Öko.** zum Energiesparen.
 - Es wird zudem dringend empfohlen, auf **Öko.** zurückzuschalten und den IFP einige Zeit abzuschalten. Dadurch kann das IFP-System Speicher- und CPU-Auslastung freigeben.
- Tippen Sie zur Konfiguration von Aktualisierungsoptionen auf **Aktualisieren**. Tippen Sie auf eine der folgenden Optionen:

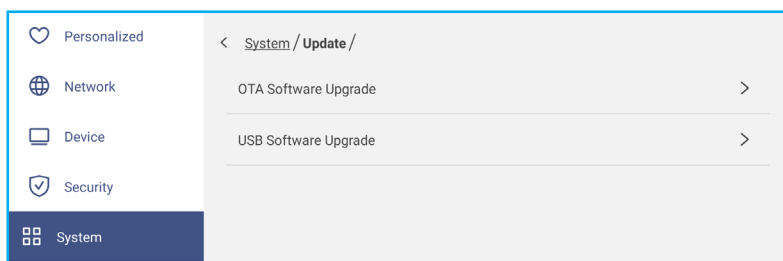

GRUNDLEGENDE BEDIENUNG

- **OTA- (Over-The-Air) Software-Aktualisierung** zum De-/Aktivieren der Software-Aktualisierung über das Internet. Tippen Sie auf **Auto**, damit das System automatisch bei jedem Einschalten des IFP nach Firmware-Aktualisierungen suchen kann, sofern es mit dem Internet verbunden ist. Wenn die Option **Auto** deaktiviert ist, sucht das System nicht automatisch nach Firmware-Aktualisierungen. Gehen Sie zum manuellen Aktualisieren des Systems wie folgt vor:

a) Tippen Sie bei Aufforderung auf **AKTUALISIEREN**.

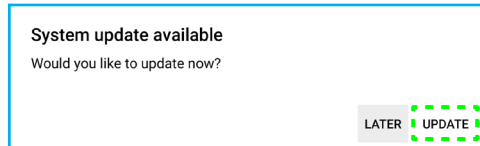

b) Tippen Sie im Fenster Systemaktualisierung auf **HERUNTERLADEN**.

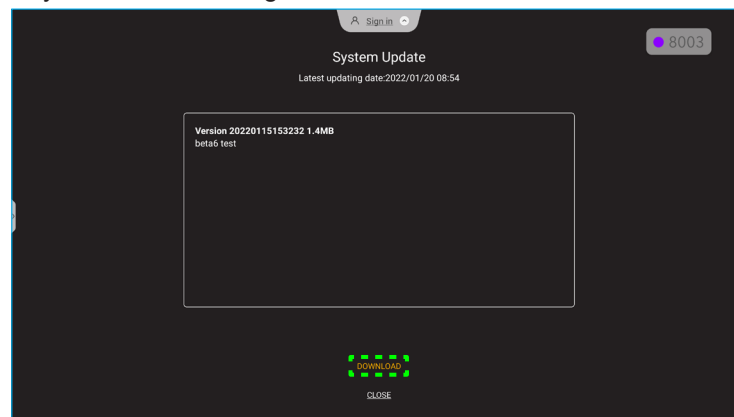

c) Tippen Sie zum Starten der Aktualisierung auf **AKTUALISIEREN**.

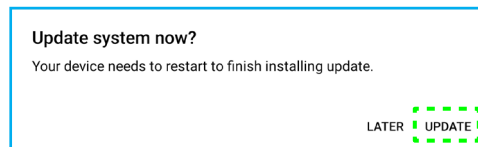

Warten Sie, bis die Aktualisierung abgeschlossen ist.

Hinweis: Die Software-Aktualisierung über das Internet erfordert eine Netzwerkverbindung.

- **USB-Software-Aktualisierung** zur Aktualisierung des Systems über ein USB-Flash-Laufwerk.

Hinweis: Damit die Software aktualisiert werden kann, speichern Sie die Aktualisierungsdatei auf dem USB-Flash-Laufwerk, verbinden dann den Datenträger mit einem USB-2.0-Anschluss des IFP. Öffnen Sie bei Aufforderung auf **Erweiterte Einstellungen** ⇒ **System** ⇒ **Aktualisieren** ⇒ **USB-Software-Aktualisierung** und tippen Sie auf **Start**.

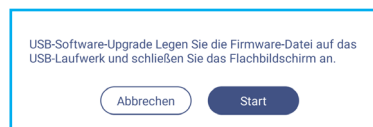

Hinweis: Wenn Sie die Firmware des IFP über ein USB-Speichermedium aktualisieren, dekomprimieren Sie die Aktualisierungsdatei, kopieren Sie die dekomprimierte Datei dann in das USB-Stammverzeichnis. Achten Sie darauf, dass das USB-Flash-Laufwerk im FAT32-Format formatiert ist.

Wichtig!

- Während der Aktualisierung über OTA oder mit einem USB-Speichermedium dürfen Sie den IFP NICHT abschalten und den USB-Dongle NICHT vom IFP abziehen. Andernfalls wird das System beschädigt.
- Wenn Sie den IFP über ein USB-Speichergerät aktualisieren, gehen alle auf dem USB-Speichergerät gespeicherten Nutzerdaten verloren. Wenn Sie den IFP über das Internet (OTA) aktualisieren, bleiben alle Nutzerdaten intakt.

GRUNDLEGENDE BETDIENUNG

- Tippen Sie zur Anzeige der Nutzungsbedingungen, Datenschutzrichtlinie, Cookie-Richtlinie und Open-Source-Bibliothek auf **Rechtliches**.

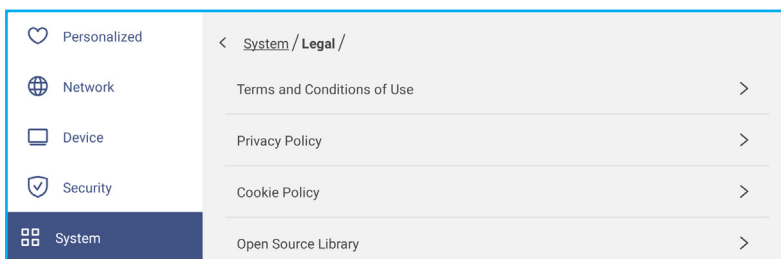

GRUNDLEGENDE BEDIENUNG

Seitliche Symbolleiste

Tippen Sie zum Öffnen der seitlichen Symbolleiste auf > oder < auf der linken oder rechten Seite des Bildschirms.

Hinweis: Ziehen Sie > oder < am Bildschirm zur Änderung der Position nach oben oder unten.

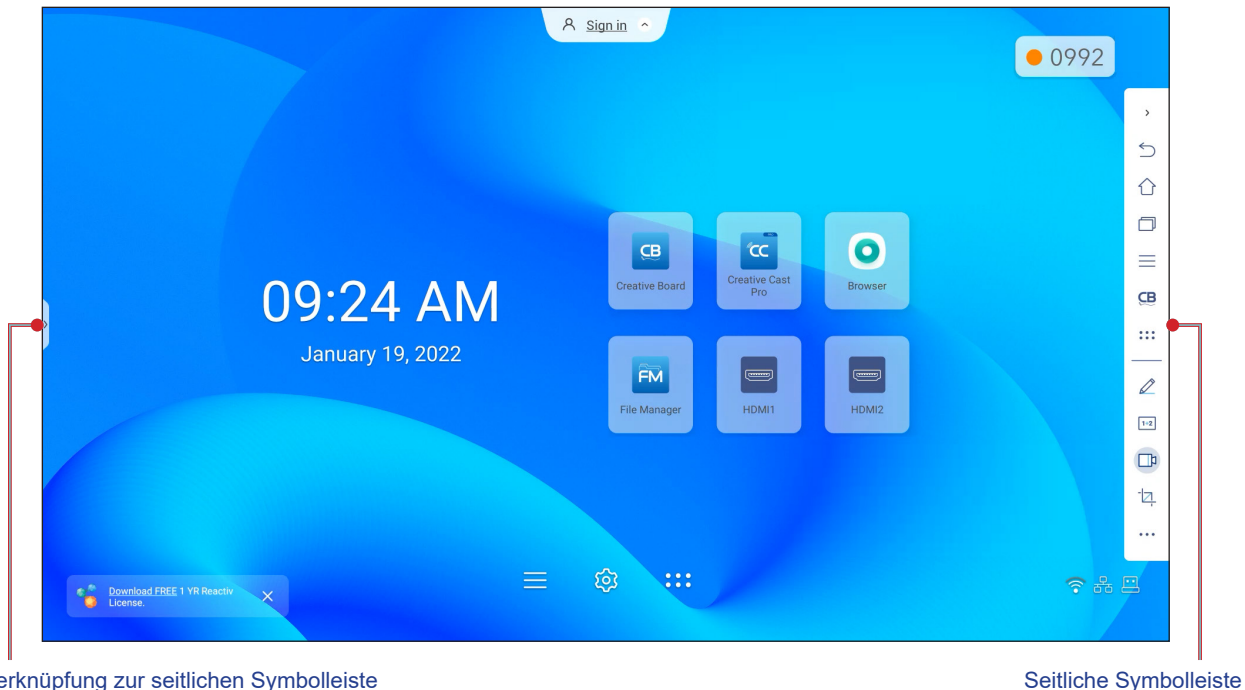

- Tippen Sie zum Ausblenden der Symbolleiste auf > oder <.
- Kehren Sie durch Antippen von ↶ zum vorherigen Bildschirm zurück.
- Kehren Sie durch Antippen von ↷ zum Startbildschirm zurück.
- Tippen Sie zur Anzeige der kürzlich geöffneten Aufgaben und Apps auf ☰. Weitere Informationen finden Sie unter „Kürzliche Aufgaben anzeigen“ auf Seite 54.
- Tippen Sie zur Anzeige des OSD-Menüs auf ≡. Weitere Informationen finden Sie unter „OSD-Menü“ auf Seite 33.
- Tippen Sie zum Öffnen von **Creative Board** auf **CB**. Weitere Informationen finden Sie unter „App Creative Board“ auf Seite 55.
- Tippen Sie zum Öffnen des Apps-Bildschirms auf ⋮.
- Tippen Sie zum Öffnen der Anmerkungsapp auf ✎. Weitere Informationen finden Sie unter „Anmerkungsapp“ auf Seite 62.
- Tippen Sie zum Öffnen eines Online-Klassenzimmers auf 1+2. Weitere Informationen finden Sie unter „AirShare“ auf Seite 63.
- Tippen Sie zum Öffnen des Bildschirmaufzeichnungswerkzeugs auf 📄. Weitere Informationen finden Sie unter „Schwebende Anmerkungswerkzeugeleiste“ auf Seite 70.
- Tippen Sie zum Öffnen des Bildschirmaufnahmewerkzeugs auf 📷. Verwenden Sie dieses Werkzeug zur Aufnahme der Bildschirmanzeige und zum Speichern auf dem Speichergerät oder zum Einfügen in die Whiteboard-Session. Weitere Informationen finden Sie unter „Bildschirmaufnahmewerkzeug“ auf Seite 68.
- Tippen Sie zum Öffnen weiterer Werkzeuge, wie **Standbild**, **Stoppuhr**, **Timer**, **Scheinwerfer**, **Bildschirm Sperre** oder **Rechner** auf ⋯.

GRUNDLEGENDE BETRIEBUNG

Kürzliche Aufgaben anzeigen

Tippen Sie zur Anzeige und Verwaltung aller geöffneten Apps auf > oder < => .

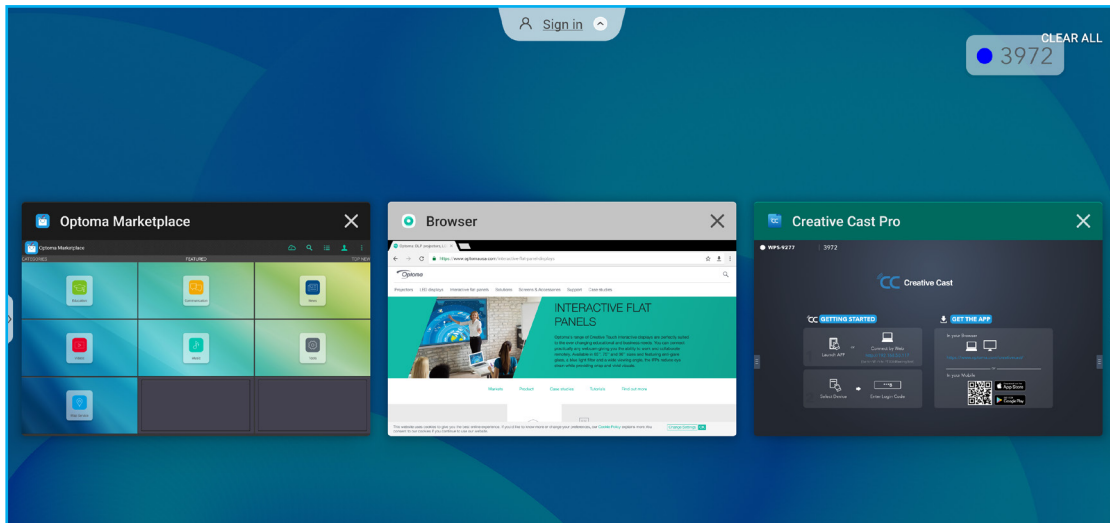

- Tippen Sie auf die App, die Sie starten möchten.
- Tippen Sie zum Schließen der App im App-Fenster auf **X**.
 - Wischen Sie im Multifenster-Modus das App-Fenster nach links oder nach rechts oder tippen Sie zum Schließen der App auf **X**.
- Tippen Sie zum Löschen der Liste auf **ALLES LÖSCHEN**.
 - Tippen Sie im Multifenster-Modus auf **Alles bereinigen**.

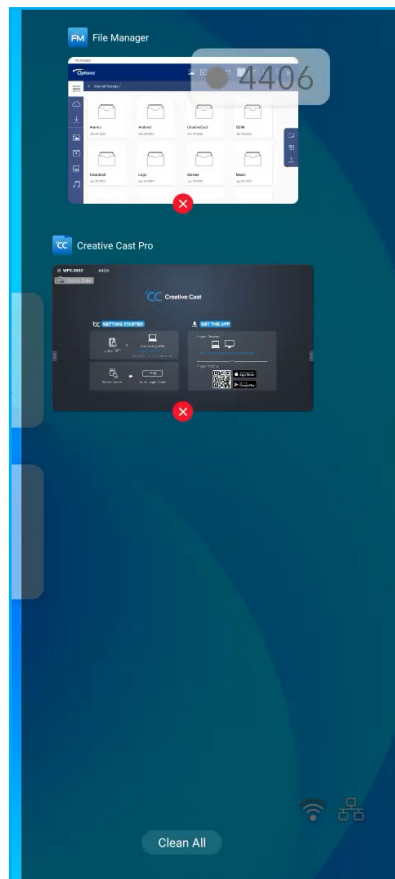

GRUNDLEGENDE BEDIENUNG

- Zur Nutzung des geteilten Bildschirm tippen und halten Sie die gewünschte App und ziehen sie dann nach links oder rechts der Spalte **Zur Nutzung des geteilten Bildschirms hierhin ziehen**.

Hinweis: Der geteilte Bildschirm wird im Multifenster-Modus nicht unterstützt.

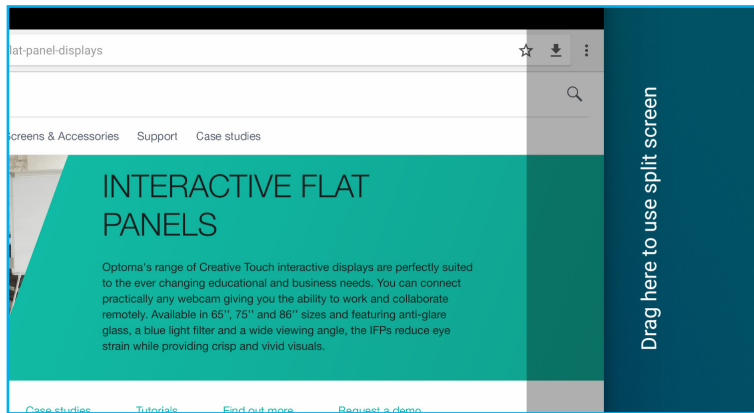

Hinweis: Sie können in der schwebenden Anmerkungswerkzeugleiste auch kürzlich verwendete Apps anzeigen. Siehe „Schwebende Anmerkungswerkzeugleiste“ auf Seite 70“.

App Creative Board

Creative Board ist eine kooperative Online-Whiteboard-Plattform, mit der Teams immer und überall gemeinsam Brainstorming betreiben, skizzieren und zusammenarbeiten können.

Öffnen Sie durch Antippen von > =>  die App **Creative Board**.

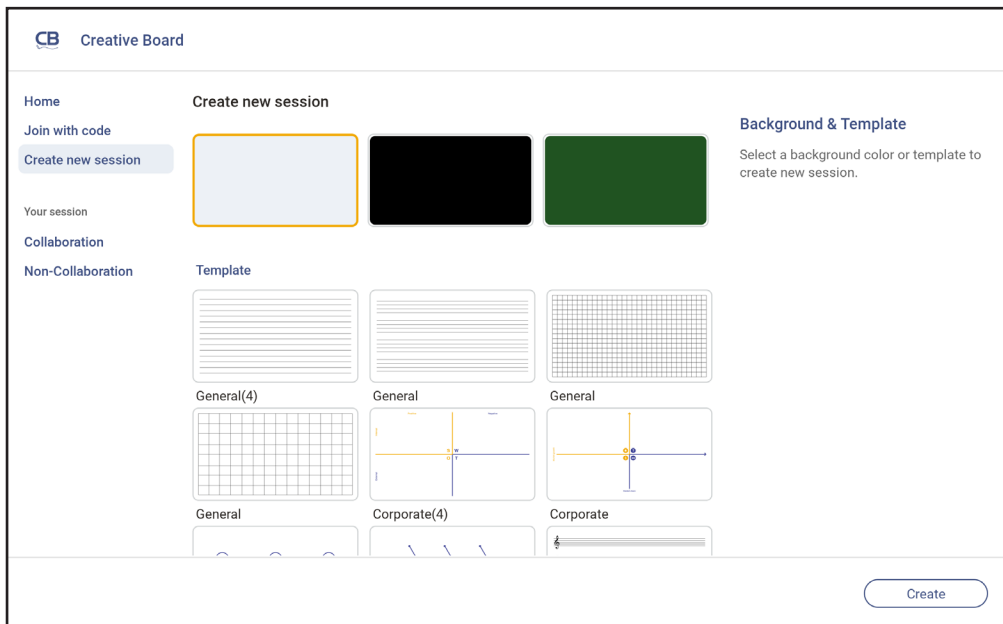

Gehen Sie zur Nutzung der App wie folgt vor:

1. Tippen Sie auf das Register **Neue Sitzung erstellen**. Wählen Sie dann einen Hintergrund oder eine Vorlage für Ihren Inhalt.









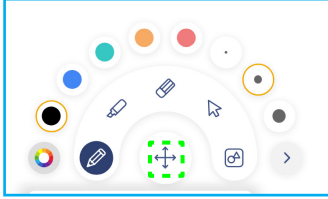

Hinweis: Melden Sie sich zum Zugreifen auf Ihre Cloud-Sitzungen zunächst an **Creative Board** an.

- Öffnen Sie eine kürzliche Sitzung, indem Sie auf das Register **Startseite** unter der Kategorie Kürzliches tippen. Tippen Sie dann auf die Sitzung, die Sie fortsetzen möchten.
- Öffnen Sie eine kooperative (in der Cloud gespeichert) oder nicht-kooperative (lokal gespeichert) Sitzung und tippen Sie unter der Kategorie Ihre Sitzung auf die Sitzung, die Sie fortsetzen möchten.



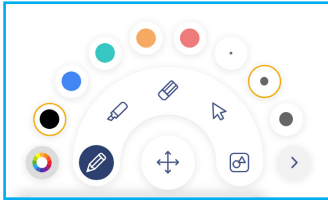

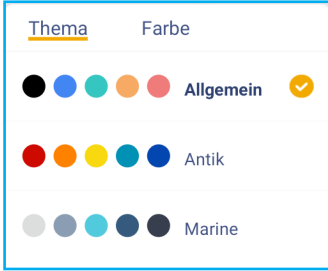

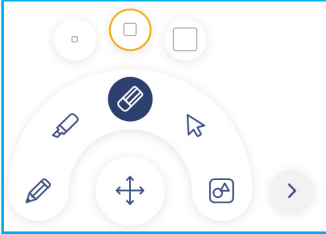
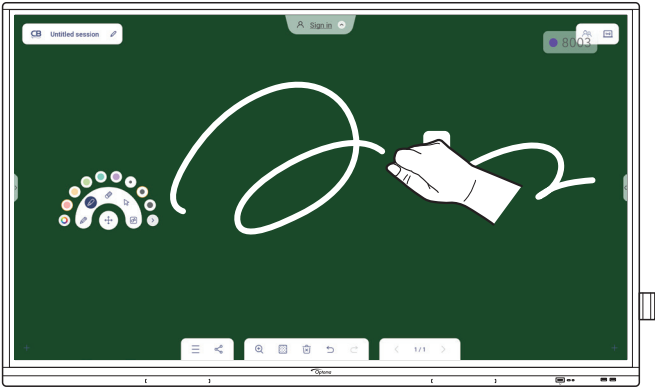

GRUNDLEGENDE BEDIENUNG

2. Tippen Sie auf **Erstellen** und nutzen Sie dann eine der in der nachstehenden Tabelle beschriebenen Aktivitäten:

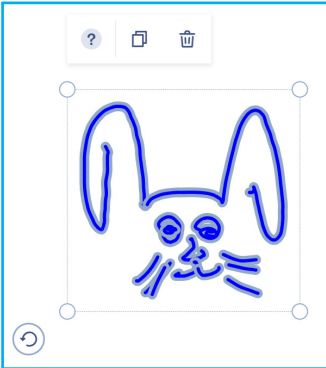





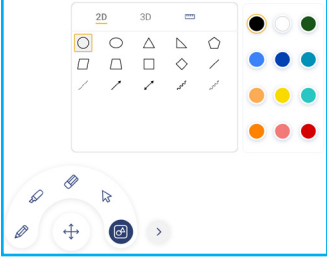

Hinweis: Die schwebende Tafel beherbergt zahlreiche primäre Funktionen und Merkmale in der App **Creative Board**, auf die hier detaillierter eingegangen wird.

Element		Beschreibung
	Schwebende Tafel bewegen	<p>Bildschirm zum Verschieben der schwebenden Tafel an die gewünschte Stelle am Bildschirm antippen und ziehen oder lange antippen.</p> 
	Schwebende Tafel minimieren	<p>Tippen Sie zum Minimieren der schwebenden Tafel auf das Symbol . Tippen Sie zum Erweitern der schwebenden Tafel auf .</p>
 / 	Stift	<p>Schreiben oder zeichnen Sie freihändig. Zur Auswahl der gewünschten Linienfarbe und -stärke antippen.</p>  <p>- Tippen Sie zum Ändern der Farbpalette auf . Sie können basierend auf dem Thema fünf Palettenfarben wählen oder diese individuell auswählen.</p>  <p>Wichtig! Achten Sie darauf, das virtuelle Whiteboard nicht zu beschädigen. Verwenden Sie beim Schreiben und Zeichnen NUR den mitgelieferten Touchpen oder Ihre Finger.</p> <p>Hinweis:</p> <ul style="list-style-type: none"> • Der Touchpen wird mit dünner und dicker Spitze geliefert. Creative Board kann automatisch erkennen, welche Spitze (entsprechend  ) Sie nutzen, und zeigt die Optionen basierend auf der Spitzendicke. • Wenn Sie mit Ihren Fingern auf das virtuelle Whiteboard schreiben oder zeichnen, wird dies als dicke Stiftspitze eingestuft.



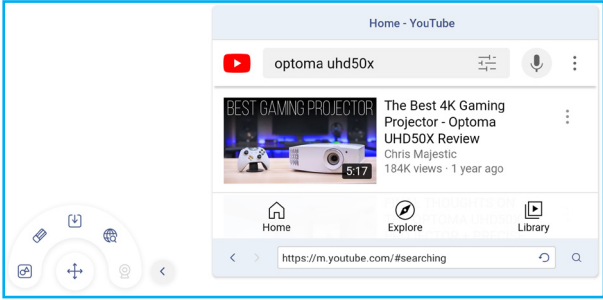





GRUNDLEGENDE BEDIENUNG

Element	Beschreibung
 Radierer	<p>Löscht Bereiche Ihrer Texte oder Zeichnungen. Wählen Sie die Radierergröße und ziehen Sie Ihre Finger über den Bereich, den Sie entfernen möchten.</p>  <p>Hinweis: Sie können das Element am Whiteboard auch mit Ihrer Handfläche löschen.</p> 
 Auswählen	<p>Wählen Sie ein Objekt auf dem Whiteboard. Tippen Sie zum Ändern des ausgewählten Bereichs auf eine der folgenden Optionen:</p>  <ul style="list-style-type: none"> •  (Randpunkt) zum Vergrößern oder Verkleinern. •  zum Ändern der Farbe. •  zum Duplizieren. •  zum Löschen. •  zum Drehen.



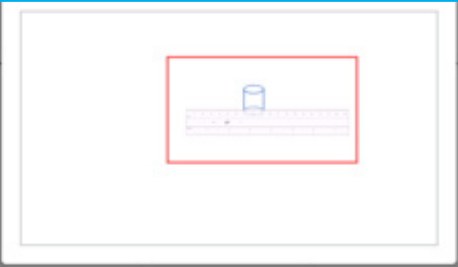







GRUNDLEGENDE BEDIENUNG

Element	Beschreibung
 Geometrische Form	<p>Zeichnen Sie eine geometrische Form.</p> <p>Zur Auswahl der gewünschten 2D- oder 3D-Form mit mehreren Farboptionen, zur Verwendung eines Lineals zur Messung von Abständen und Zeichnen von Linien oder zur Verwendung eines Winkelmessers zur Messung und Zeichnung von Winkeln antippen.</p> 
 Weitere Werkzeuge	<p>Tippen Sie auf eines der folgenden Werkzeuge:</p>  <ul style="list-style-type: none">  Importieren Sie JPG-, PNG- oder PDF-Dateien von verschiedenen Speichergeräten, wie internem Speicher, USB-Speicher oder Cloud-Laufwerk.  Zum Einbetten eines vollständig funktionalen Browser-Fensters. Sie können Screenshots aufnehmen, das Browser-Fenster umplatzen, duplizieren, löschen oder seine Größe ändern.  <ul style="list-style-type: none">  zum Einbetten einer Dokumentenkamera.
 Eine Seite zufügen.	
 Menü	<p>Tippen Sie auf eine der folgenden Optionen:</p> <ul style="list-style-type: none"> Neu zum Erstellen einer neuen Sitzung. Öffnen zum Öffnen einer kooperativen oder nicht-kooperativen Sitzung. Speichern/Speichern unter zum Speichern/Speichern unter des aktuellen Inhaltes als kooperative oder nicht-kooperative Sitzung. Importieren zum Importieren einer JPG-, PNG- oder PDF-Datei. Exportieren zum Exportieren der Sitzung als JPG-, PNG- oder PDF-Datei.  zum Öffnen des Einstellungen-Menüs. Anschließend können Sie die automatische Speicherung bei der nicht-kooperativen Sitzung de-/aktivieren, den Augenschutz-Schreibmodus de-/aktivieren, die schwebende Tafel anpassen und die Software aktualisieren. ? zum Lesen der Anleitung zur App Creative Board.

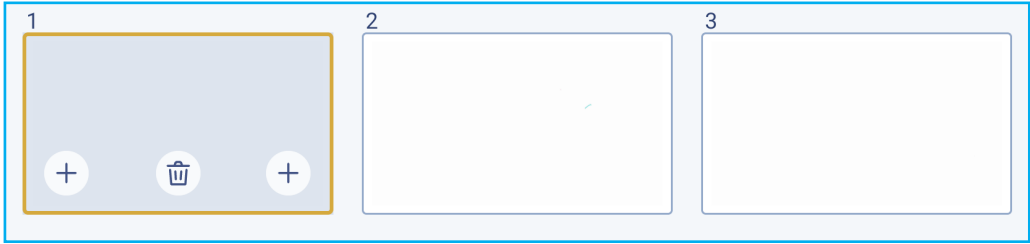



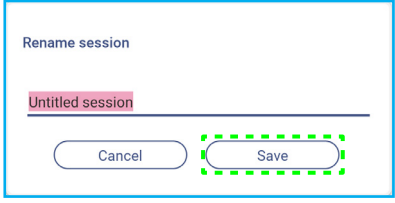
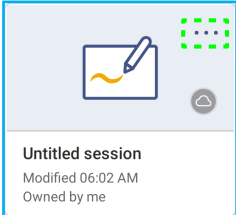









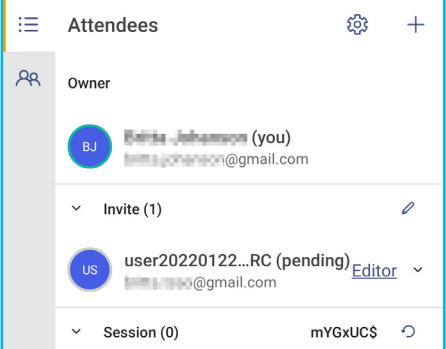

GRUNDLEGENDE BEDIENUNG

Element	Beschreibung
 Freigeben	<p>Tippen Sie zur Freigabe der App mit anderen Geräten auf eine der folgenden Optionen:</p> <ul style="list-style-type: none"> • QR-Code zur Freigabe der Datei mit QR-Code. <div data-bbox="746 387 1142 801" style="border: 1px solid #00aaff; padding: 5px; margin: 10px 0;"> <p>Share with QR code</p> <p>Ensure your device is connected to the same Wi-Fi network, then scan the QR code.</p>  <p style="text-align: center;">Close</p> </div> <p>Hinweis: Bevor Sie den QR-Code zum Herunterladen der Datei scannen, müssen Sie sicherstellen, dass IFP und Mobilgerät mit demselben WLAN-Netzwerk verbunden sind.</p> <ul style="list-style-type: none"> • E-Mail zum Senden der Datei per E-Mail. <p>Hinweis: Wenn Sie zum ersten Mal eine Datei per E-Mail senden, werden Sie zur Konfiguration der E-Mail-Einstellungen aufgefordert. Weitere Informationen finden Sie unter Seite 44.</p>
 Zoom	<p>Zum Vergrößern oder Verkleinern des Bildschirms. Tippen Sie dann zum Öffnen des Zoomfensters auf . Bewegen Sie das rote Kästchen in den Bereich, der am Bildschirm angezeigt werden soll.</p> <div data-bbox="687 1137 1201 1485" style="border: 1px solid #00aaff; padding: 5px; margin: 10px 0;">  <p style="text-align: center;">219% X</p> </div> <p>Tippen Sie zum Schließen des Zoomfensters auf .</p>
 Hintergrundoptionen	<p>Wählen Sie einen Hintergrund oder eine Vorlage für Ihren Inhalt. Tippen Sie auf Auswählen. Wählen Sie anschließend Ihr Bild aus dem Dateimanager oder vom Browser und legen Sie es als Vorlage für Ihre Sitzung fest.</p> <div data-bbox="767 1637 1121 2074" style="border: 1px solid #00aaff; padding: 5px; margin: 10px 0;"> <p>Hintergrund</p> <p>Farbe ○ v</p> <p>Bild 🗑️ Auswählen</p> <p>Vorlage</p> <div style="border: 1px solid #ccc; padding: 5px; margin: 5px 0; text-align: center;">  </div> <p>Allgemein(4)</p> <div style="display: flex; justify-content: space-around;"> <div style="border: 1px solid #ccc; padding: 5px; margin: 5px 0;">01</div> <div style="border: 1px solid #ccc; padding: 5px; margin: 5px 0;">02</div> </div> </div>
 Eine Seite löschen	<p>Alle Elemente/Objekte, die Sie auf der aktuellen Seite gezeichnet haben, löschen.</p>

GRUNDLEGENDE BEDIENUNG

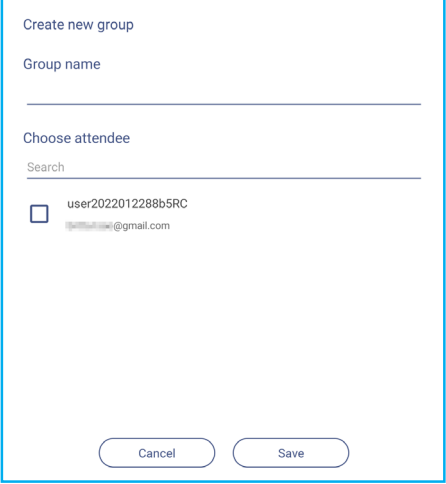
Element	Beschreibung
	<p>Rückgängig Ihre letzte Aktion rückgängig machen.</p>
	<p>Wiederholen Ihre letzte Aktion rückgängig machen.</p>
<p>Seitenmanager</p>	<p>Hierüber können Sie alle in der aktuellen Sitzung involvierten Seiten anzeigen und verwalten. Tippen Sie auf eine der folgenden Optionen:</p>  <ul style="list-style-type: none"> •  zum Öffnen der vorherigen oder nächsten Seite. • Seitenzahl, zum Beispiel 2/3 zum Öffnen des Seitenmanagers.  <p>Tippen Sie auf  auf der linken Seite, um links eine Seite zuzufügen, oder auf der rechten Seite, um rechts eine Seite zuzufügen.</p> <p>Tippen Sie zum Löschen der ausgewählten Seite auf .</p>
<p>Sitzungsname</p>	<p>Der Standard-Sitzungsname ist „Sitzung ohne Namen“.</p>  <p>Sie können die Sitzung umbenennen, indem Sie  antippen und bei Aufforderung einen neuen Namen eingeben. Tippen Sie dann auf Speichern.</p>  <p>Hinweis:</p> <ul style="list-style-type: none"> • Sie können die Sitzung auch im Startseite-Register von Creative Board umbenennen. Wählen Sie die Sitzung und tippen Sie dann auf ... ⇒ Umbenennen. Tippen Sie bei Aufforderung zum Speichern der Änderungen auf Speichern.  <ul style="list-style-type: none"> • Wenn Sie Sitzung mit dem Symbol  gekennzeichnet ist, bedeutet dies, dass es sich um eine aktive kooperative Sitzung handelt. Wenn es sich bei dem Symbol um  handelt, ist es eine inaktive kooperative Sitzung. Alle anderen Sitzungen sind nicht-kooperative Sitzungen. Stellen Sie zum Zugreifen auf kooperative Sitzungen sicher, dass Sie an Creative Board angemeldet sind.

GRUNDLEGENDE BEDIENUNG

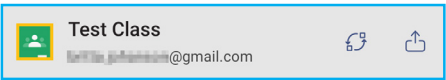
Element	Beschreibung
Anmelden	<p>Melden Sie sich zur Erstellung kooperativer Sitzungen mit Ihrem Creative Board-Konto oder Ihrem Google-Konto bei Creative Board an.</p>  <p>Tippen Sie nach der Anmeldung zur Anzeige von Kontoereinstellungen auf  bzw. zur Abmeldung auf .</p>
 Teilnehmerverwaltung	<p>Laden Sie Teilnehmer bei, dem Google Classroom über Creative Board beizutreten. Tippen Sie im Teilnehmer-Register auf , tippen Sie auf  und wählen Sie dann eine der folgenden Optionen:</p>  <ul style="list-style-type: none"> • Über den Google Classroom • Durch Versenden einer E-Mail-Einladung mit dem Sitzungskennwort • Durch Versenden eines Sitzungscodes <p>Im Teilnehmer-Register können Sie dem Teilnehmer eine Rolle zuweisen (Betrachter oder Bearbeiter), Teilnehmer löschen ( ⇒ ), den Sitzungscode erneuern () und die Teilnehmereinstellungen konfigurieren (.</p> <p>Tippen Sie zum Zugreifen auf das Gruppen-Register auf . Tippen Sie dann auf  und geben Sie die Gruppeninformationen, wie Gruppennamen und Teilnehmer ein. Tippen Sie auf Speichern.</p>  <p>Tippen Sie zum Ändern der Gruppeneinstellungen auf .</p>
 1+2 Verwaltung von Google Classroom	<p>Zeigen Sie den Google Classroom an, der mit Ihrem angemeldeten Konto verbunden ist. Tippen Sie zum Wechseln zu einem anderen Klassenzimmer auf  oder tippen Sie zum Veröffentlichen des Sitzungslinks zum Google Classroom auf .</p> 



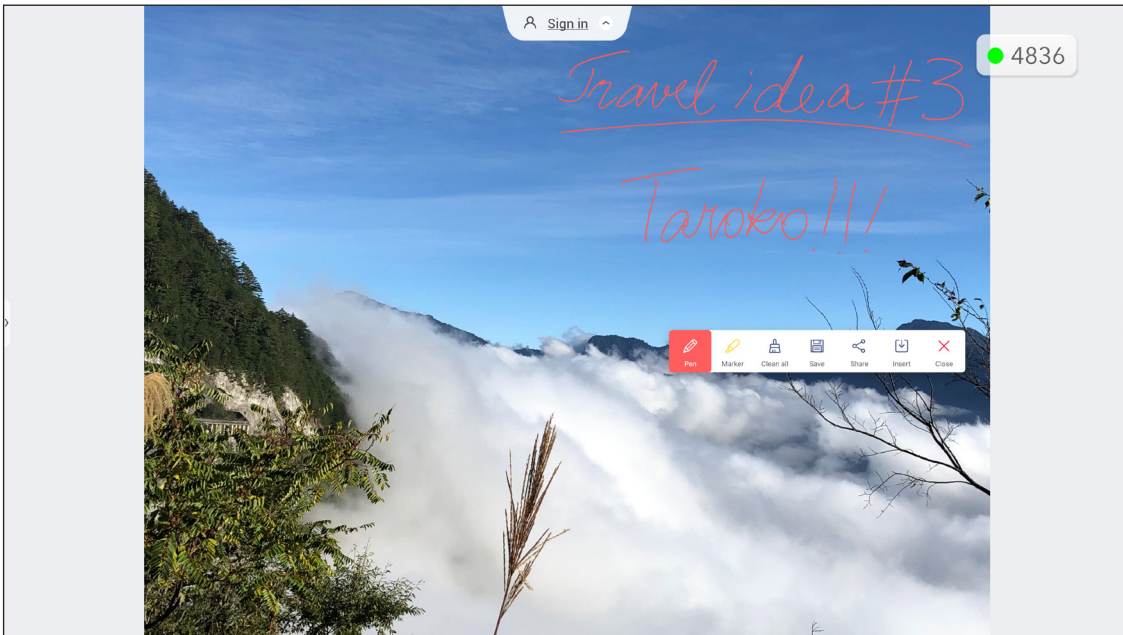

GRUNDLEGENDE BEDIENUNG

Anmerkungsapp



Tippen Sie zum Öffnen der Anmerkungsapp auf > => .



Gehen Sie in diesem Modus wie folgt vor:

- Tippen Sie zum Schreiben und Zeichnen am Bildschirm auf .
Hinweis: Durch wiederholtes Antippen von  können Sie die Stiftfarbe ändern.
- Tippen Sie zum Hervorheben des Elements am Bildschirm auf .
Hinweis: Durch wiederholtes Antippen von  können Sie die Markerfarbe ändern.
- Tippen Sie zum Löschen aller Anmerkungen am Bildschirm auf .
Hinweis: Sie können zum Löschen von Bereichen Ihrer Texte oder Zeichnungen auch Ihre Handfläche verwenden.



- Tippen Sie zum Erfassen einer Bildschirmaufnahme des gesamten Bildschirminhalts auf .
- Tippen Sie zur Freigabe der Anmerkungen mit anderen Drahtlosgeräten auf . Stellen Sie sicher, dass Ihr Drahtlosgerät mit demselben WLAN-Netzwerk wie der IFP verbunden ist, scannen Sie dann den QR-Code mit Ihrem Drahtlosgerät.

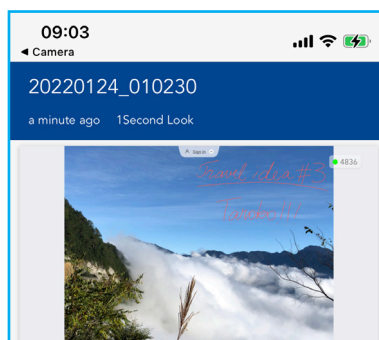

- Tippen Sie zum Beenden des Anmerkungsmodus auf .

GRUNDLEGENDE BEDIENUNG

AirShare

Tippen Sie zum Öffnen von **AirShare** auf > => **1+2**. Der Zugangscode zum Online-Klassenzimmer und die URL werden am Bildschirm angezeigt.

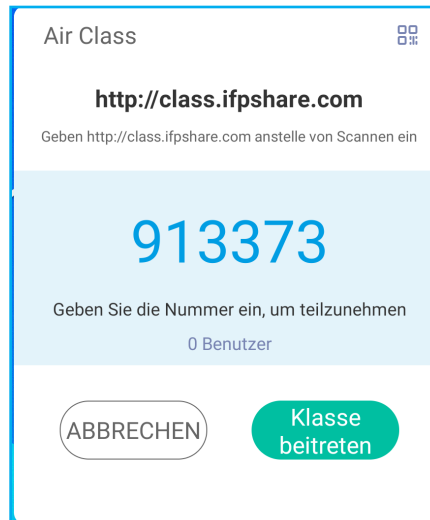

- Tippen Sie zur Anzeige des QR-Verbindungscode auf .



Schließen Sie zum externen Beitreten des virtuellen Klassenzimmers folgende Schritte ab:

1. Verbinden Sie den IFP mit einem verfügbaren Netzwerk.
2. Aktivieren Sie die WLAN-Funktion an Ihrem Mobilgerät.
Wichtig! Stellen Sie sicher, dass Sie während der gesamten Online-Sitzung Internetzugang haben.
3. Öffnen Sie die Klassenzimmer-URL in einem Webbrowser und geben Sie den Zugangscode ein oder scannen Sie den QR-Zugangscode. Geben Sie anschließend Ihren Namen ein und tippen Sie zum Beitreten des Kurses auf **Enter**.

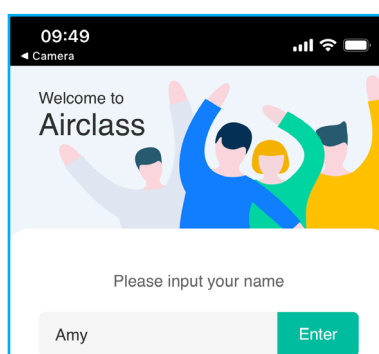

GRUNDLEGENDE BEDIENUNG

4. Tippen Sie am IFP zum Starten der Klassensitzung auf **Enter**.

Gehen Sie zur Teilnahme am Kurs wie folgt vor:

Starten Sie die App **Creative Board**. Nutzen Sie dann die folgenden Funktionen:

a. Abstimmer

1. Tippen Sie zum Aufrufen des Bildschirms Abstimmung auf **ABCD**.
2. Wählen Sie zum Definieren des Antworttyps **Einzelauswahl** oder **Mehrfachauswahl**.
3. Tippen Sie zum Starten der Fragenbeantwortung auf **Anfangen**.

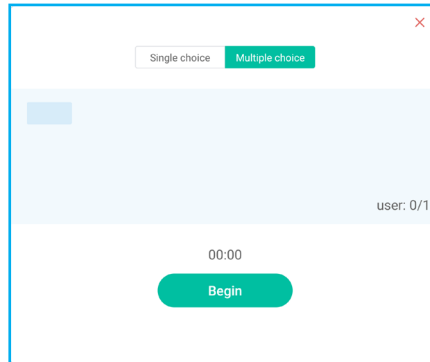

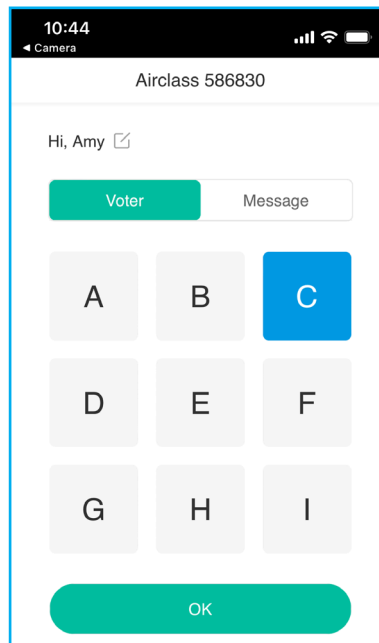

4. Der Teilnehmer kann durch Auswahl der Antwort am Mobilgerätebildschirm antworten und auf **OK** tippen.

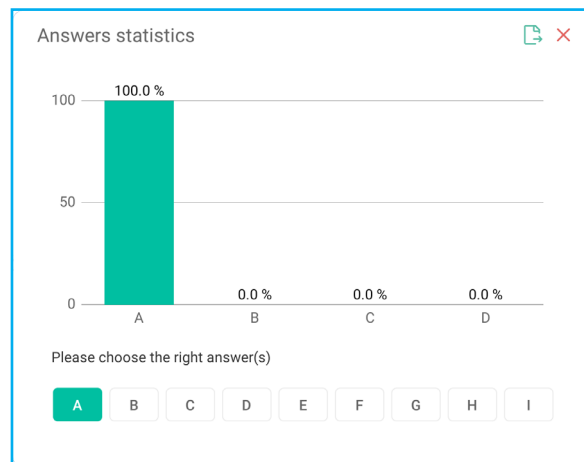

GRUNDLEGENDE BEDIENUNG

5. Tippen Sie zum Abschließen der Beantwortung auf **Abschließen**. Die Antwortstatistik wird angezeigt.
6. Tippen Sie am Statistikbildschirm auf die richtige(n) Antwort(en).



- Tippen Sie zum Speichern und Exportieren des Ergebnisses auf .
- Tippen Sie zum Schließen der Seite mit Antwortstatistik auf .

b. Antwort

1. Tippen Sie zum Aufrufen des Bildschirms Antwort auf . Tippen Sie dann zum Starten des Beantwortungsmodus auf **Starten**.

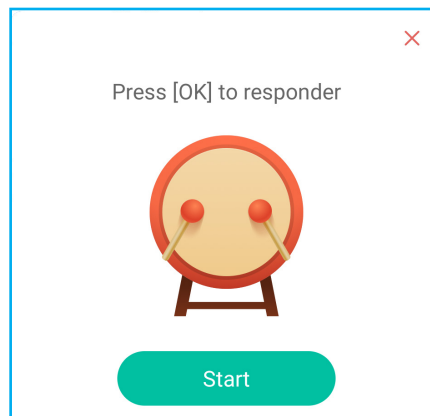

GRUNDLEGENDE BEDIENUNG

2. Wenn die Funktion aktiviert ist, erhält die Person, die zuerst **Seien Sie schnell** antippt, das Recht zu antworten.
Beispiel: Falls Amy als erstes **Seien Sie schnell** antippt, erhält sie das Recht, die Frage zu beantworten.
 - Tippen Sie zum erneuten Starten des Beantwortungsmodus auf **Reset**.

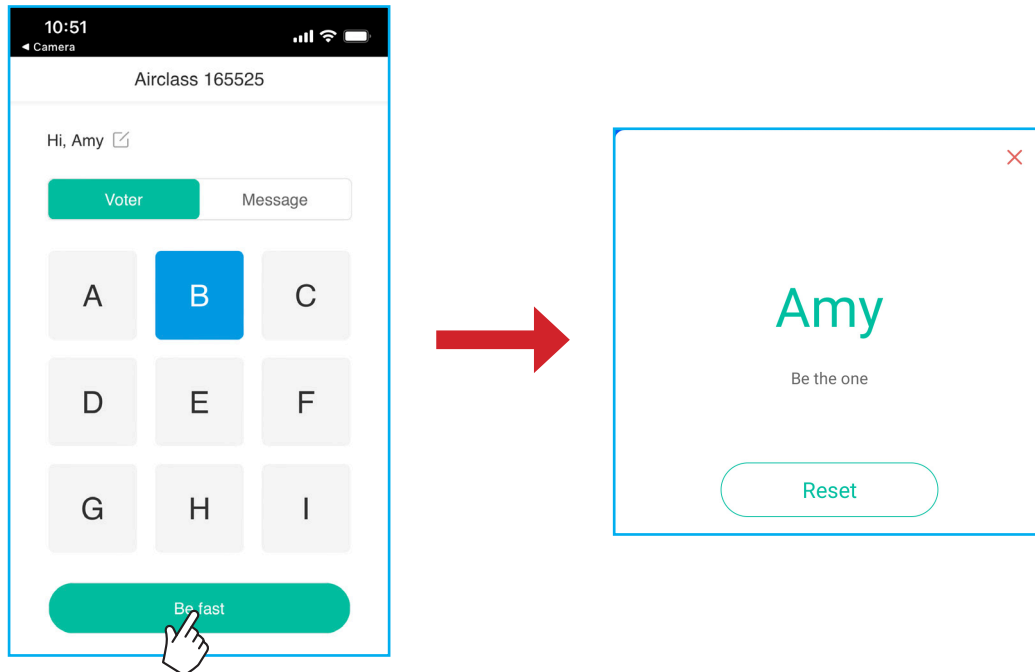

c. Wähler

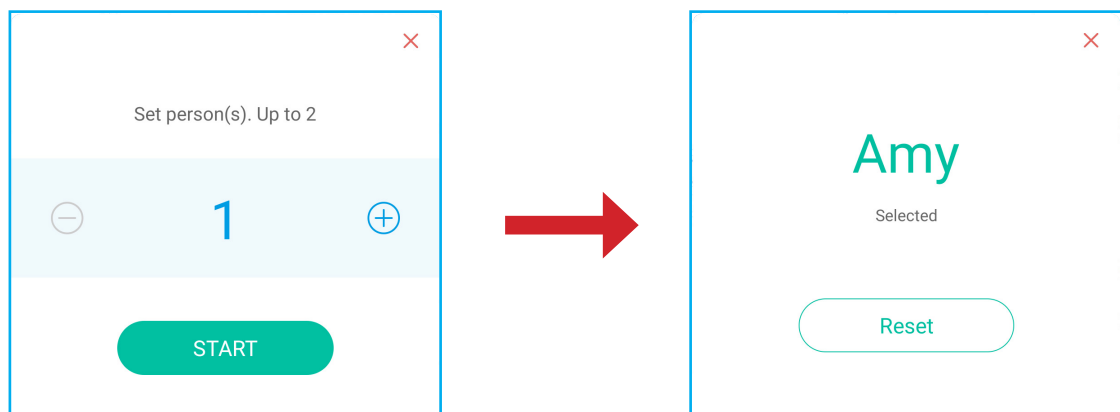

Tippen Sie zum Aufrufen des Bildschirms Wähler auf . Wählen Sie die Anzahl Personen, die ausgewählt wird. Tippen Sie dann auf **START**. Das Ergebnis wird am Bildschirm angezeigt.

- Tippen Sie zur erneuten Auswahl auf **Zurücksetzen**.



GRUNDLEGENDE BEDIENUNG

d. Meldung

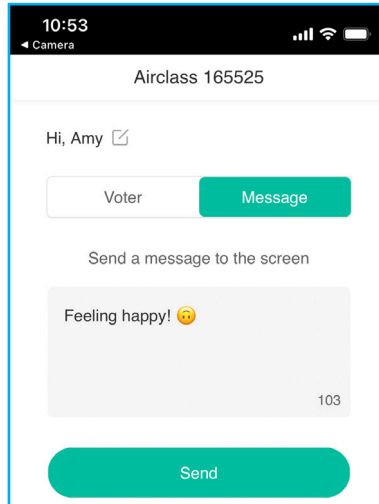

1. Achten Sie darauf, dass die Meldungsfunktion aktiviert ist  ⇒ .
2. Tippen Sie am Mobilgerät zum Umschalten zum Mitteilungsbildschirm auf **Mitteilung**, geben Sie dann Ihre Meldung in das Textfeld ein und tippen Sie auf **Senden**.

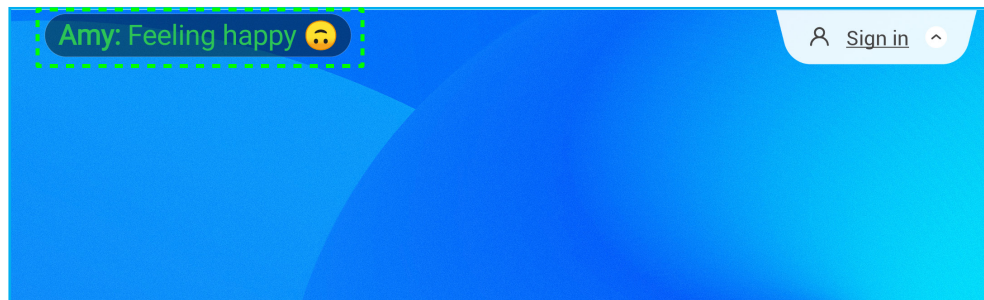

Die gesendete Nachricht wird am IFP-Bildschirm angezeigt.



Hinweis:

- Tippen Sie zur Anzeige von Zugangscode, URL und QR-Code der Klasse auf  und erlauben Sie weiteren Personen die Teilnahme an dem Kurs.
- Tippen Sie zum Exportieren des Ergebnisses auf .
- Tippen Sie zum Verlassen von **AirShare** auf . Bestätigen Sie bei Aufforderung **Verlassen**. Alle Klassenzimmernutzer werden abgemeldet.

GRUNDLEGENDE BEDIENUNG







Bildschirmrekorder

Tippen Sie zum Öffnen des Bildschirmaufzeichnungsprogrammes auf > ⇒ . Dieses Programm hilft Ihnen bei der Aufzeichnung eines Videos vom IFP-Bildschirm und dem verbundenen Kamerabildschirm (falls aktiviert).

Hinweis:

- Sie können das Aufzeichnungsprogramm an die gewünschte Position am Bildschirm ziehen.
- Das Bildschirmaufzeichnungsprogramm kann nur mit einer Android-Quelle verwendet werden.





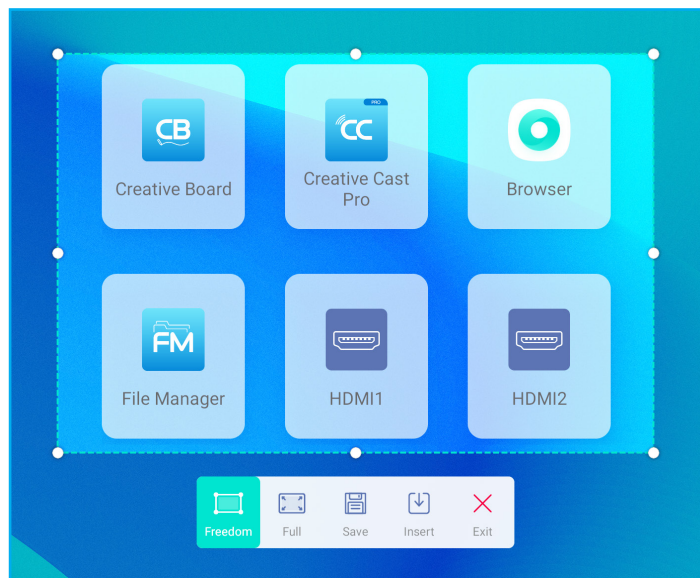

- Tippen Sie zum Starten der Bildschirmaufzeichnung auf . Die Aufnahme beginnt 3 Sekunden nach Antippen von . Tippen Sie während der Aufzeichnung zum Anhalten der Aufzeichnung auf  und zum Stoppen der Aufzeichnung auf . Tippen Sie dann zum Speichern der Aufnahme auf **OK**.
- Tippen Sie zum Konfigurieren der Aufzeichnungseinstellungen auf : Verbundene Kameraaufzeichnung de-/aktivieren, bevorzugte Videoauflösung wählen und den Pfad wählen, unter dem die Aufzeichnungen gespeichert werden sollen.
Hinweis: Standardmäßig werden alle Aufzeichnungen im dem Storage/Record-Ordner gespeichert.
- Tippen Sie zum Schließen des Aufzeichnungstools auf .

Bildschirmaufnahmewerkzeug

Tippen Sie zum Öffnen des Bildschirmaufnahmewerkzeugs auf > ⇒ .



Gehen Sie zum Aufnehmen des Bildschirms wie folgt vor:

1. Tippen Sie zur manuellen Auswahl des Bereichs oder zur Aufnahme des gesamten Bildschirms auf  oder .
2. Tippen Sie zum Speichern des Screenshots auf  oder zum direkten Einfügen des Screenshots in die Whiteboard-Sitzung auf .

Hinweis: Bitte starten Sie zur Nutzung dieser Funktion ZUERST die Sitzung in **Creative Board**, nutzen Sie dann dieses Werkzeug zur Aufnahme und zum Einfügen des Screenshots in **Creative Board**.

3. Tippen Sie zum Verlassen des Werkzeugs auf .

GRUNDLEGENDE BEDIENUNG

Weitere Werkzeuge

Greifen Sie mit > => *** auf weitere Werkzeuge zu, wie z. B. **Einfrieren**, **Stoppuhr**, **Timer**, **Scheinwerfer**, **Bildschirmsperre** und **Rechner**.

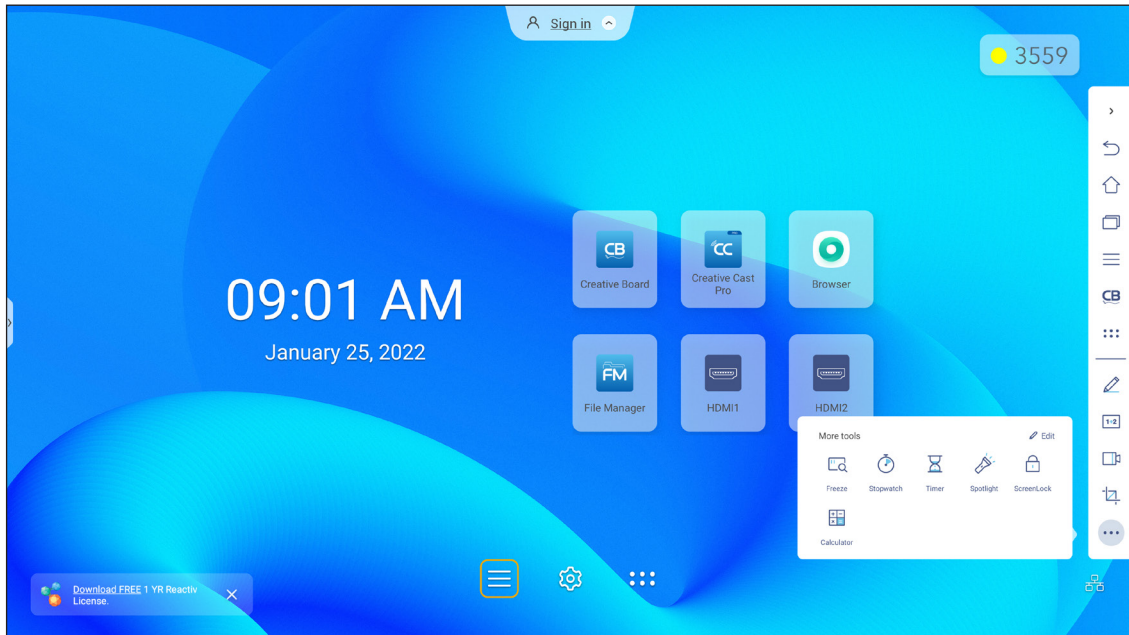

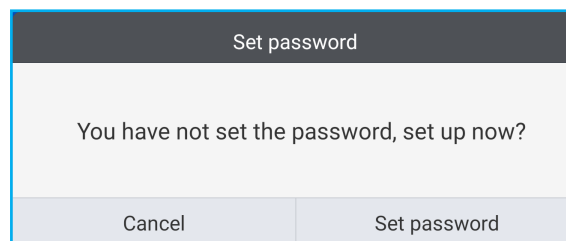

- Tippen Sie zum Einfrieren des Bildschirms auf **Einfrieren** . Tippen Sie zum Vergrößern auf oder zum Verkleinern auf . Tippen Sie zum Wiederherstellen der Originalgröße des Bildschirms auf . Tippen Sie abschließend zum Verlassen des Werkzeugs auf .
- Tippen Sie zur Nutzung der **Stoppuhr** auf .
- Tippen Sie zur Nutzung des **Timers** auf .
- Tippen Sie zur Aktivierung von **Scheinwerfer** auf . **Scheinwerfer** kann dazu verwendet werden, die Aufmerksamkeit des Publikums auf einen bestimmten Teil der Tafel zu lenken.
- Tippen Sie zum Sperren des Bildschirms (**Bildschirmsperre**) auf . Wenn das Kennwort der Bildschirmsperre nicht eingestellt ist, werden Sie zur Kennworteinstellung aufgefordert. Befolgen Sie die Bildschirmanweisungen zum Abschließen der Einrichtung.



- Tippen Sie zur Verwendung des **Rechners** auf .

GRUNDLEGENDE BEDIENUNG



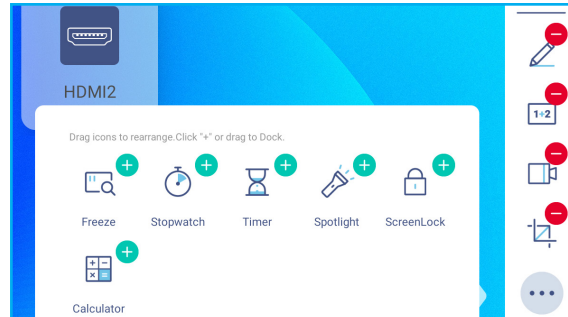



Tippen Sie zur Anpassung der Symbole Weitere Werkzeuge auf > => ... => **Bearbeiten**. Tippen Sie dann auf  neben dem Symbol, das Sie aus der seitlichen Seitliche Symbolleiste entfernen möchten, und tippen Sie auf  neben dem Symbol, das Sie der seitlichen Symbolleiste zufügen möchten. Sie können der seitlichen Symbolleiste bis zu 4 Symbole zufügen.

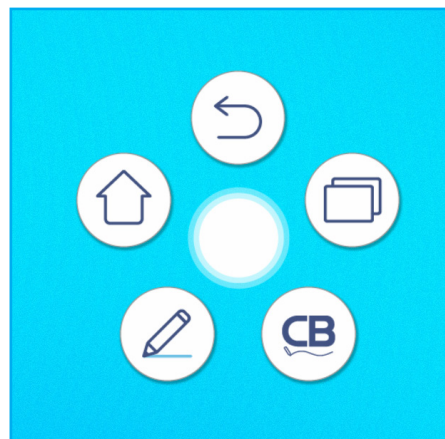

Schwebende Anmerkungswerkzeugleiste

Berühren und halten Sie den Bildschirm mit zwei Fingerspitzen, einen Zentimeter voneinander entfernt. Die schwebenden Anmerkungswerkzeugleiste öffnet sich.



- Tippen Sie zum Aufrufen des vorherigen Bildschirms auf .
- Tippen Sie zum Aufrufen des Startbildschirms auf .
- Tippen Sie zum Öffnen der Anmerkungsapp auf .
- Öffnen Sie durch Antippen von  die App **Creative Board**.
- Tippen Sie zur Anzeige kürzlicher Apps auf . Tippen Sie auf die App, zu der Sie umschalten möchten, oder tippen Sie zum Schließen der Anmerkungswerkzeugleiste auf .

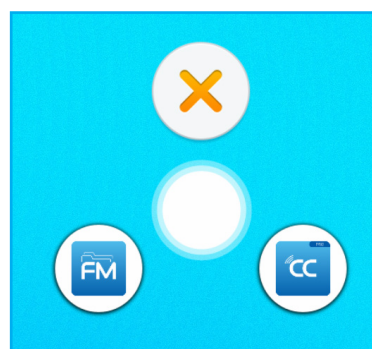

- Tippen Sie auf  und ziehen Sie die Anmerkungswerkzeugleiste an Ihre gewünschte Bildschirmstelle.

APPS VERWENDEN

Tippen Sie am Startbildschirm zum Anzeigen der App-Liste auf **⋮**.

Hinweis: Zur Installation einer Drittanbieter-Anwendung müssen Sie zunächst die Einstellung **Unbekannte Quellen** im Menü **Erweiterte Einstellungen** ⇒ **Sicherheit** aktivieren. Siehe „Sicherheitseinstellungen konfigurieren“ auf Seite 45.

Anschließend können Sie die heruntergeladene APK- (Android Package) Datei in Ihrem System installieren.

Wichtig! Das integrierte Android-9.0-Betriebssystem ist nicht Standard-Android. Folglich ist Google Play in der App-Liste nicht verfügbar. Die installierte Drittanbieter-Anwendung funktioniert möglicherweise nicht richtig, wenn sie nicht für IFP entwickelt ist. Optoma garantiert nicht, dass diese selbst installierten Apps funktionieren.

Interaktive Flachbildschirme von Optoma laufen mit einem personalisierten Android-Betriebssystem und unterstützen nicht Google Play Services. Das Betriebssystem ist möglicherweise nicht mit allen Drittanbieter-Android-Apps kompatibel. Drittanbieter-Android-Apps können qualitativ variieren und einige enthalten möglicherweise sogar schadhafte Codes, die die Systemsicherheit beeinträchtigen und die Produktgarantie erlöschen lassen können. Optoma übernimmt keine Verantwortung für die Qualität, Sicherheit oder Eignung jeglicher Drittanbieter-Apps und ihrer Kompatibilität mit interaktiven Flachbildschirmen von Optoma. Optoma übernimmt keine Verantwortung oder Haftung in Bezug auf Schäden, Fehler, Nichtnutzbarkeit oder Sicherheitsprobleme, die als direktes oder indirektes Ergebnis der Installation von Drittanbieter-Apps auf dem interaktiven Flachbildschirm hervorgehen. Optomas Unterstützung bei der Korrektur von Problemen durch die Installation von Drittanbieter-Apps sind gebührenpflichtig und möglicherweise beschränkt. Informationen sind zum Zeitpunkt ihrer Niederschrift korrekt und können geändert werden.

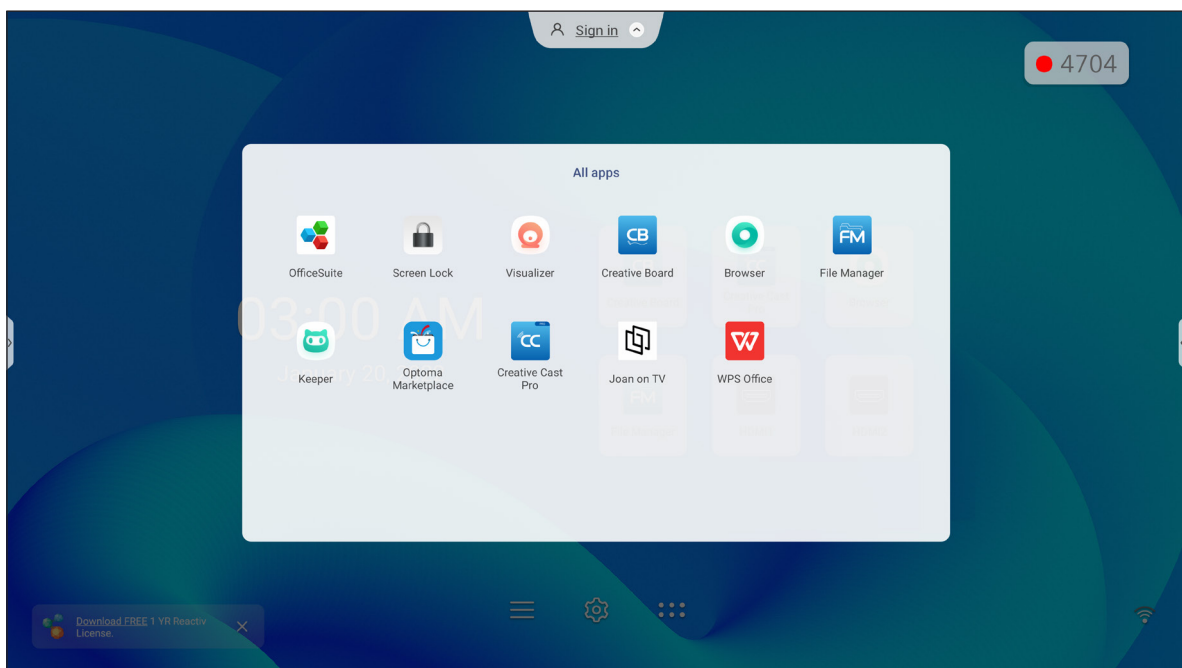

APPS VERWENDEN





Creative Cast

Tippen Sie zum Starten der kabellosen Freigabe und Projektion über WLAN oder LAN auf  **Creative Cast**.

Wichtig!

- *Der IFP und Ihr Mobilgerät/Computer müssen mit demselben WLAN- oder LAN-Netzwerk verbunden sein.*
- *Stellen Sie während der Verwendung sicher, dass Sie Internetzugriff haben.*

Unterstützte Betriebssysteme für Casting

Collavision Senders	Verfügbare Version
 Windows	Windows 7, 8, 8.1, 10, 11 und aktueller
 Mac	Mac OS X 10.12 und aktueller
 iPhone	iOS 13 und aktueller
 Android	Android 7.0 und aktueller
 Chrome	Chromebook OS V74 und aktueller

Proprietary Sharing

Merkmale	Betriebssystem
Webfreigabe (Web Sender)	Chrome-Browser
AirPlay-Unterstützung	iOS 9 und aktueller
ChromeCast	

APPS VERWENDEN

Mobilgerät

Scannen Sie bei eingebledetem Anleitungsbildschirm den QR-Code, um die App **Creative Cast** herunterzuladen und auf Ihrem Mobilgerät zu installieren.

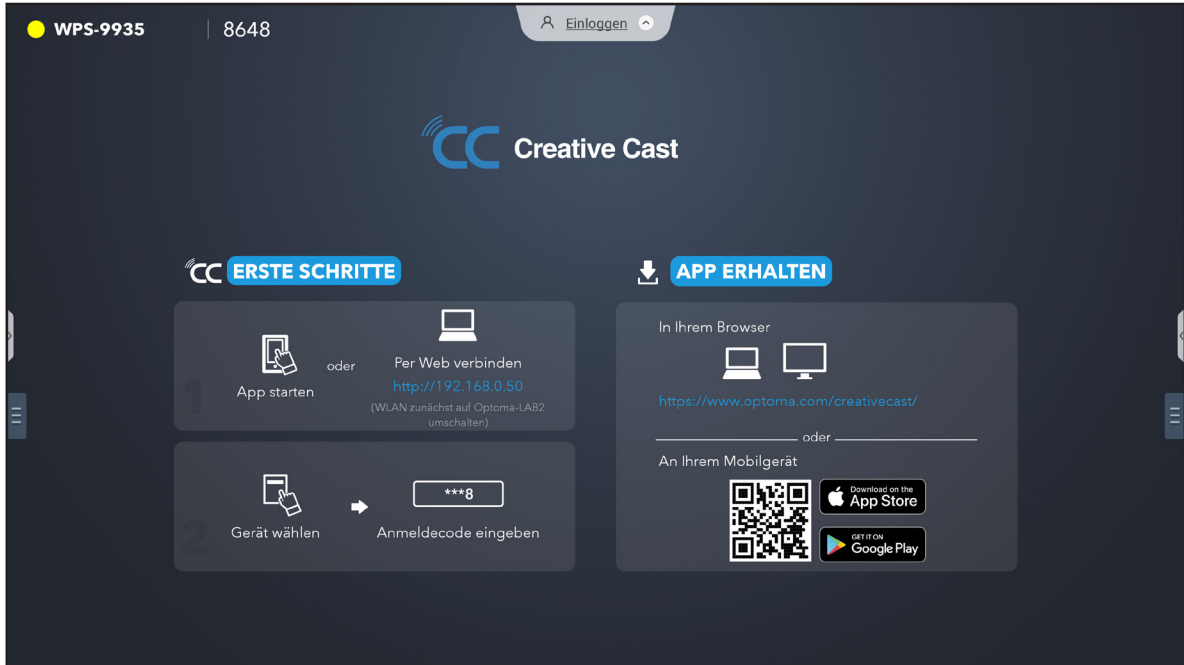

Befolgen Sie zur Verbindung mit IFP die nachstehenden Schritte:

Hinweis: Die Verbindungsschritte werden basierend auf einem iOS-Gerät beschrieben.

1. Starten Sie die App **Creative Cast** . Wählen Sie das Gerät, tippen Sie dann auf **Broadcast starten**.

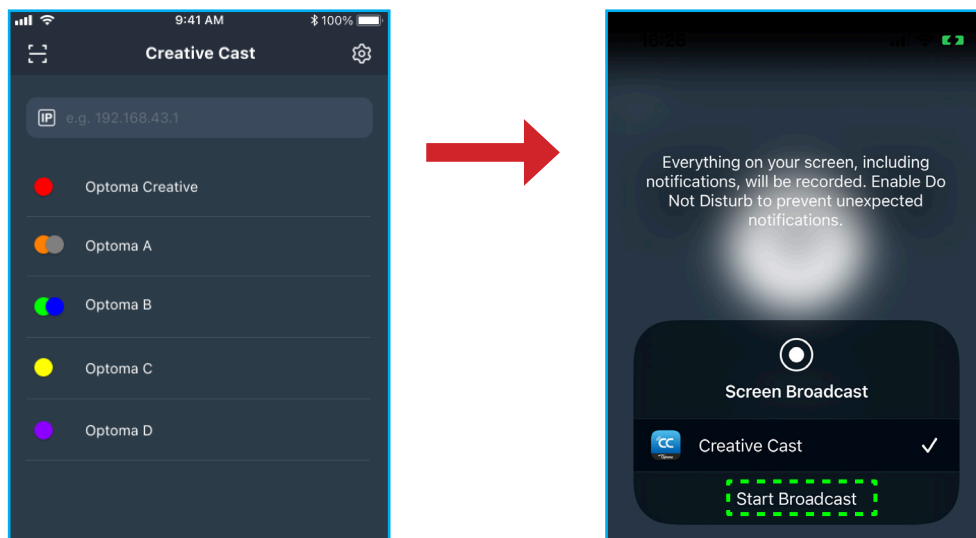

APPS VERWENDEN

2. Geben Sie zum Herstellen der Verbindung den Verifizierungscode von **Creative Cast** über den Startprogrammbildschirm ein.

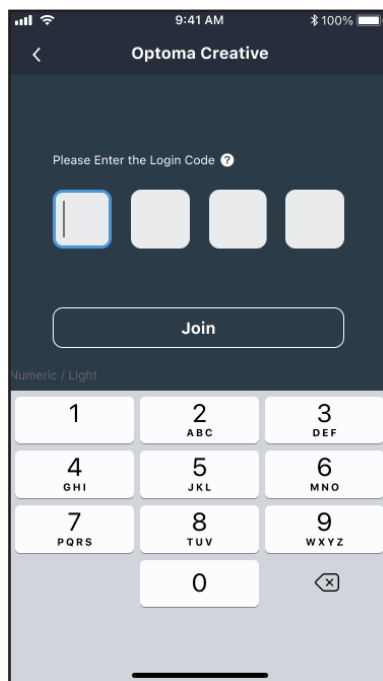

3. Tippen Sie auf eine der folgenden Optionen:

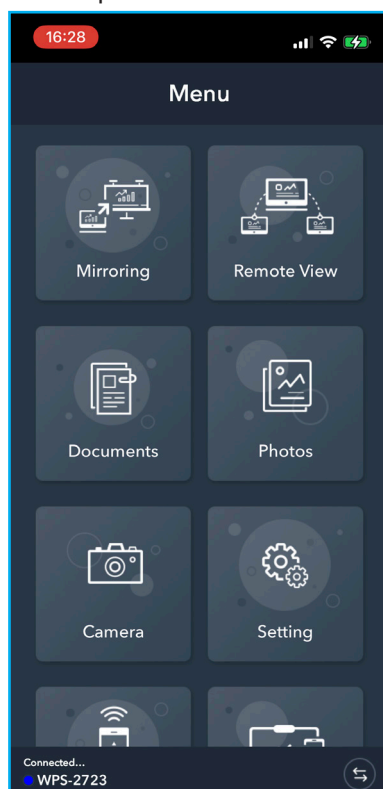

APPS VERWENDEN

- **Spiegelung** zum Spiegeln des Bildschirms Ihres Mobilgerätes am IFP.
 - **Fernansicht** zum Spiegeln des IFP-Bildschirms an Ihrem Mobilgerät mit Anmerkungs- und Bildspeicherungsfunktion.
 - **Dokument** zum Anzeigen und Teilen von Dokumenten.
 - **Foto** zum Anzeigen und Teilen von Fotos.
 - **Kamera** zum Streamen der Kamera Ihres Mobilgerätes am IFP.
 - **Einstellungen** zum Ändern des Nutzernamens Ihres Mobilgerätes und zur Anzeige der Version von **Creative Cast**.
 - **Intelligente Steuerung** zur Nutzung Ihres Mobilgerätes als Fernbedienung zur Steuerung Ihres IFP.
 - **Bildschirmsteuerung** zum Spiegeln des IFP-Bildschirms an Ihrem Mobilgerät. Sie können den IFP über Ihr Mobilgerät steuern.
 - **Benutzermenü** zur Anpassung des Menüs von **Creative Cast** an Ihrem Mobilgerät.
4. Tippen Sie zum Stoppen des Bildschirm-Broadcasts auf .

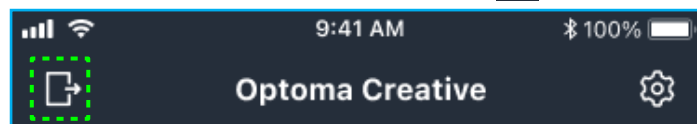

Computer

Sie können den Bildschirm Ihres Computers über den Chrome-Browser oder **Creative Cast** spiegeln. Zur Nutzung einer dieser Optionen öffnen Sie den Browser und geben im URL-Feld die am Startprogramm-Bildschirm angezeigte IP-Adresse ein. Zum Beispiel <http://10.5.13.83>.

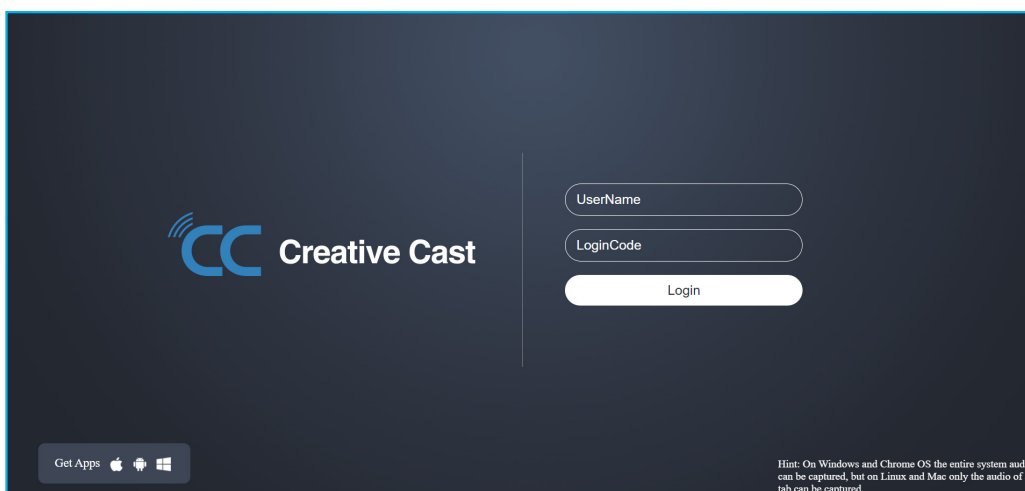

- Tippen Sie zum Herunterladen von **Creative Cast** auf das Symbol des entsprechenden Betriebssystems neben dem Link **Apps abrufen**.

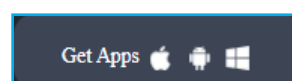

APPS VERWENDEN

- Geben Sie zum Starten der Bildschirmübertragung vom Chrome-Browser Ihren bevorzugten Nutzernamen, Anmeldecode (Verifizierungscode am Startprogramm-Bildschirm) ein und tippen Sie auf **Anmelden**. Wählen Sie, was Sie freigeben möchten, klicken Sie dann auf **Freigeben**.

Hinweis:

- Wenn Sie Audio während der Bildschirmübertragung freigeben möchten, tippen Sie am Startprogramm-Bildschirm auf .

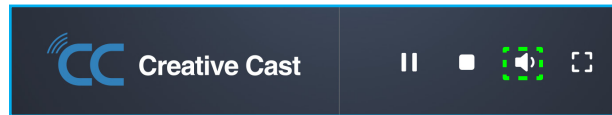

- Der von Ihnen bei der Bildschirmübertragung eingegebene Nutzernamen wird auch im Moderationsmodus verwendet.

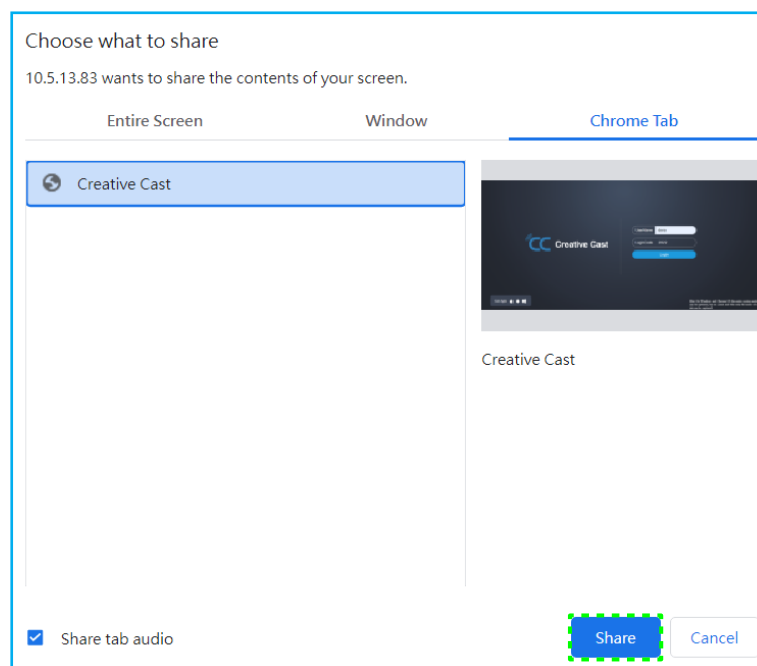

Gehen Sie zum Stoppen der Freigabe wie folgt vor:

- Klicken Sie auf **Freigabe stoppen** in Ihrem Browser oder

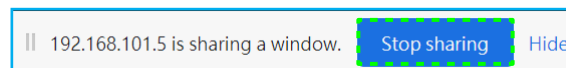

- klicken Sie am Startprogramm-Bildschirm auf .

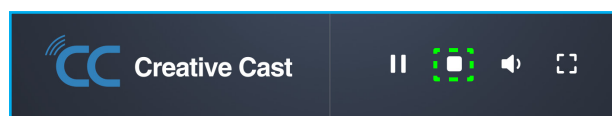

APPS VERWENDEN

Starten Sie die Bildschirmübertragung von der Desktop-App, indem Sie **Creative Cast** auf Ihren Computer herunterladen.

1. Starten Sie die App und klicken Sie auf den Gerätenamen.
 - Wenn der IFP in der Raumliste nicht sichtbar ist, geben Sie die IP-Adresse des IFP manuell in das Adressfeld IP ein. Drücken Sie zum Starten der Suche nach dem Gerät **Enter**.

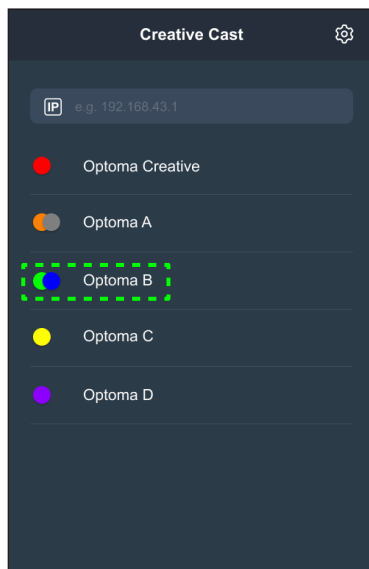

2. Geben Sie den Anmeldecode vom Startprogramm-Bildschirm ein und tippen Sie auf **Beitreten**.

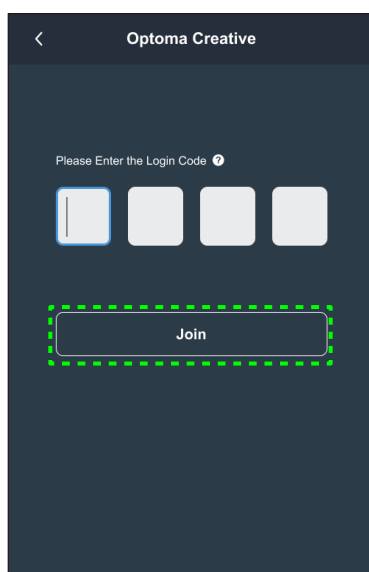

APPS VERWENDEN

3. Klicken Sie auf eine der folgenden Optionen:

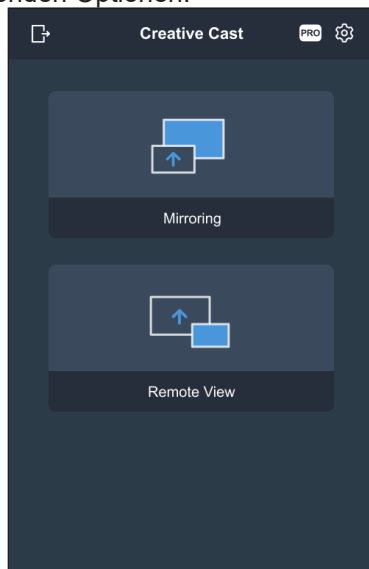

- **Spiegelung** zum Spiegeln des Bildschirms Ihres Computers am IFP.
- **Fernansicht** zum Spiegeln des IFP-Bildschirms an Ihrem Computer mit Anmerkungs- und Bildspeicherungsfunktion.
- **PRO (Moderationsmodus)** zur Auswahl von bis zu 4 Bildschirmen zur Anzeige am IFP. Geben Sie das Kennwort ein und klicken Sie auf **Starten**.

Hinweis: Beachten Sie zur Änderung des Kennwortes „Einstellungen von Creative Cast“ auf Seite 79.

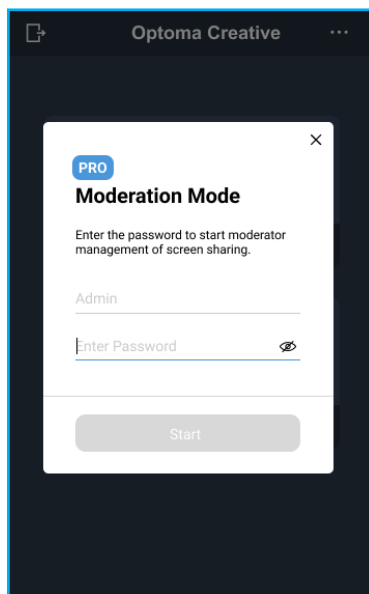

APPS VERWENDEN

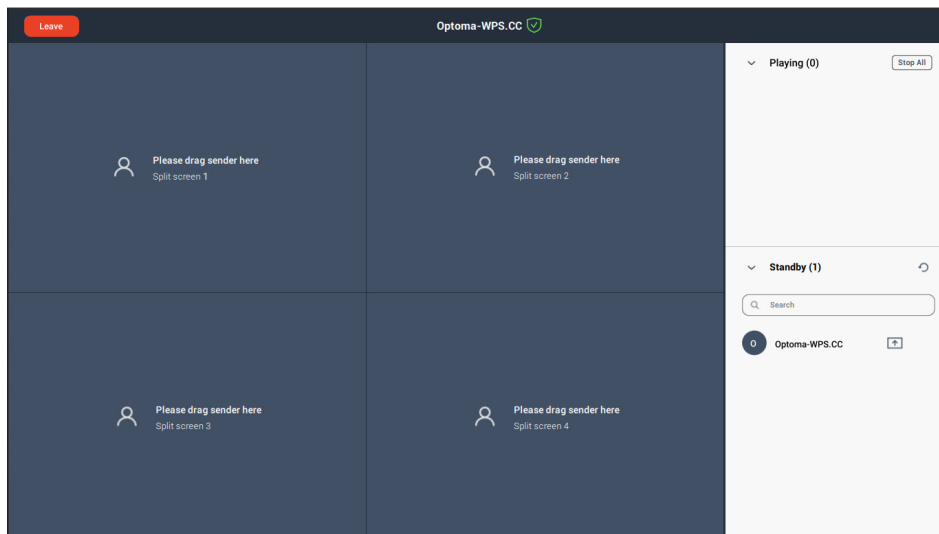

Wählen Sie die anzuzeigenden Bildschirme.



4. Tippen Sie zum Verlassen des Moderationsmodus auf **Verlassen** .

Einstellungen von Creative Cast

Tippen Sie auf  und tippen Sie dann auf eines der folgenden Symbole zur Konfiguration der Einstellungen am Startprogramm-Bildschirm von **Creative Cast**:

- **Gruppierung**  zum Teilen des Bildschirms mit anderen Geräten.
- **Einstellungen**  zum Verwalten der Verbindungseinstellungen, zur Anzeige der Version von **Creative Cast** und zum Aktualisieren der Software, zum Konfigurieren der Anmeldecode-Einstellungen, zum Einrichten des Administratorkennwortes für den Moderator und zum De-/Aktivieren der Funktion Schwebendes Fenster.

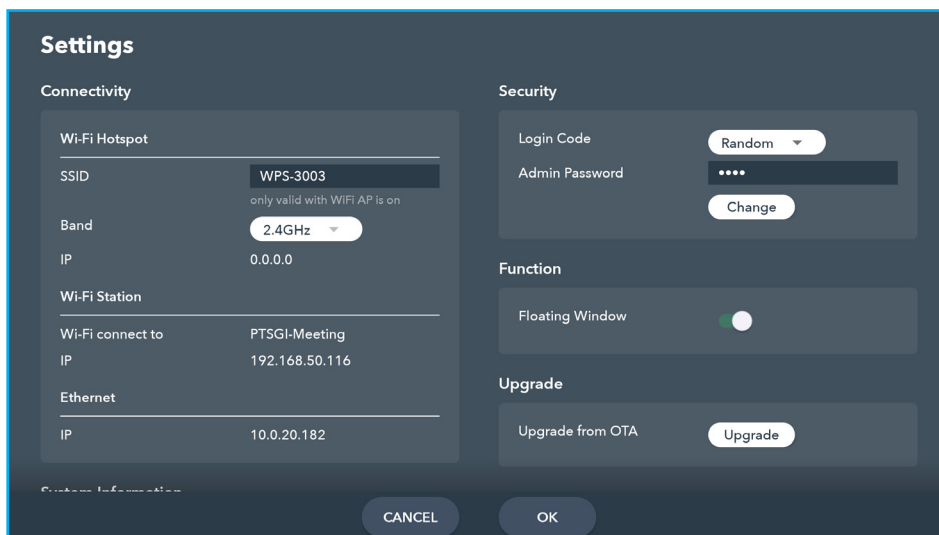

- **Minimieren**  der Menüleiste.

APPS VERWENDEN

Dateimanager





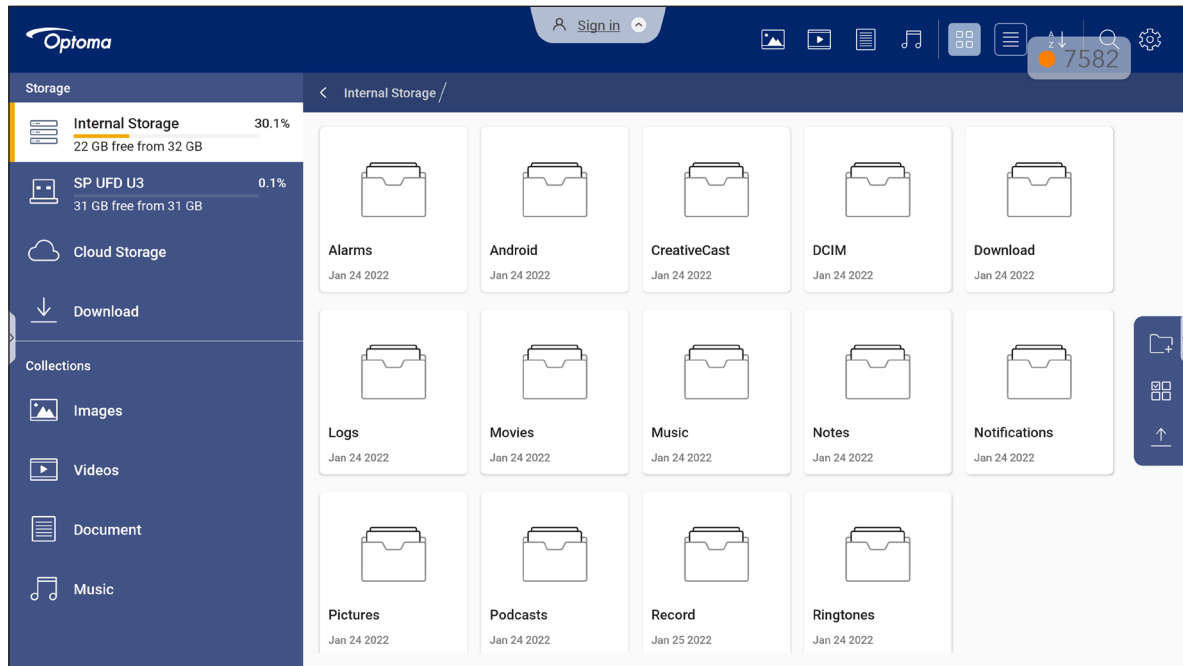





Tippen Sie zum Verwalten von Dateien und Ordnern auf **Dateimanager**.

Dateien verwalten

















Wählen Sie einen Speicherort und suchen Sie nach einer Datei oder einem Ordner die/den Sie anzeigen möchten. Tippen Sie die Datei oder den Ordner zum Öffnen zweimal an.

Die nachstehende Tabelle hilft Ihnen bei der Navigation im **Dateimanager** und seinen enthaltenen Funktionen und Merkmalen.

Element	Beschreibung
 Bilder	Zeigt nur Bilddateien am ausgewählten Speicherort.
 Videos	Zeigt nur Videodateien am ausgewählten Speicherort.
 Dokument	Zeigt nur Dokumentdateien am ausgewählten Speicherort.
 Musik	Zeigt nur Audiodateien am ausgewählten Speicherort.
 Miniaturbildansicht	Zeigt Dateien und Ordner als Miniaturbilder.
 Listenansicht	Zeigt Dateien und Ordner als Liste.
 Anordnen	Ordnet Dateien und Ordner nach Namen oder Datum in aufsteigender oder absteigender Reihenfolge.
 Suche	Sucht Dateien und Ordner nach Suchbegriffen oder Namen.
 Softwareversion	Zur Anzeige der Softwareversion und zur App-Aktualisierung (falls erforderlich).
 Neuer Ordner	Fügt einen neuen Ordner hinzu.

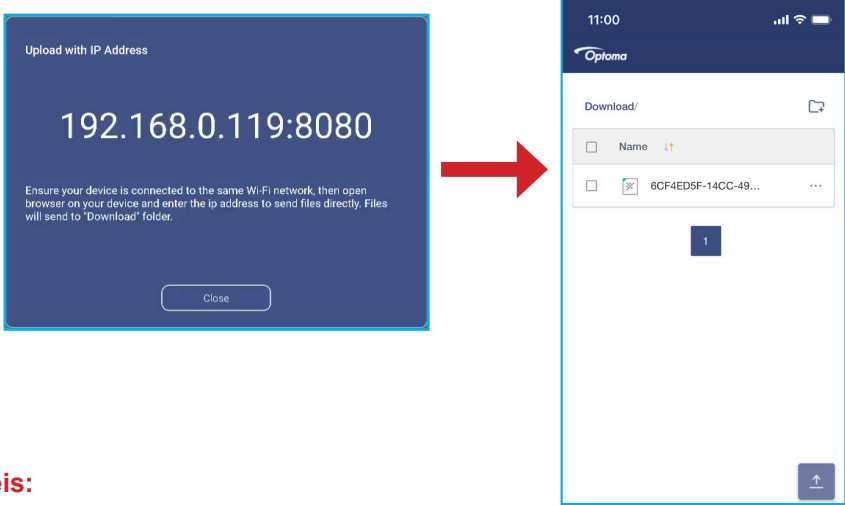
APPS VERWENDEN

Element	Beschreibung
 <p data-bbox="197 815 331 842">Auswählen</p>	<p data-bbox="445 322 1473 383">Zur Auswahl von Dateien und Ordnern. Tippen Sie bei Auswahl auf eine der folgenden Optionen:</p> <ul data-bbox="445 405 1011 757" style="list-style-type: none"> •  Ihre letzte Aktion rückgängig machen. •  Alle Elemente aus-/abwählen. •  Element(e) ausschneiden und einfügen. •  Element(e) kopieren und einfügen. •  Element(e) löschen. •  Element umbenennen. •  Element mit QR-Code teilen. <p data-bbox="485 768 1431 828">Hinweis: Stellen Sie zur Dateifreigabe mit QR-Code sicher, dass Ihr Mobilgerät mit demselben Netzwerk verbunden ist wie der IFP.</p> <div data-bbox="604 837 1310 1189">  </div> <ul data-bbox="445 1211 1473 1339" style="list-style-type: none"> •  Element(e) komprimieren. •  Element(e) an einen anderen Ort verschieben/kopieren oder Einzelheiten zum Element anzeigen.
 <p data-bbox="197 1693 331 1753">Element(e) freigeben</p>	<p data-bbox="445 1359 1473 1420">Geben Sie ein oder mehrere Elemente per Webbrowser zwischen dem IFP und Ihrem Mobilgerät frei.</p> <div data-bbox="533 1442 1382 1944">  </div> <p data-bbox="453 1906 564 1933">Hinweis:</p> <ul data-bbox="521 1955 1473 2094" style="list-style-type: none"> • Standardmäßig werden alle Elemente, die Sie auf den IFP hochladen, im Ordner Download  gespeichert. • Stellen Sie zum Hochladen von Elementen sicher, dass Ihr Mobilgerät mit demselben Netzwerk verbunden ist wie der IFP.

APPS VERWENDEN

Cloud-Speicher

Tippen Sie zum Erstellen eines Kontos auf **Dateimanager**  ⇒ **Cloud-Speicher**  oder verwenden Sie ein bestehendes Konto zum Zugreifen auf Ihren Cloud-Speicher.

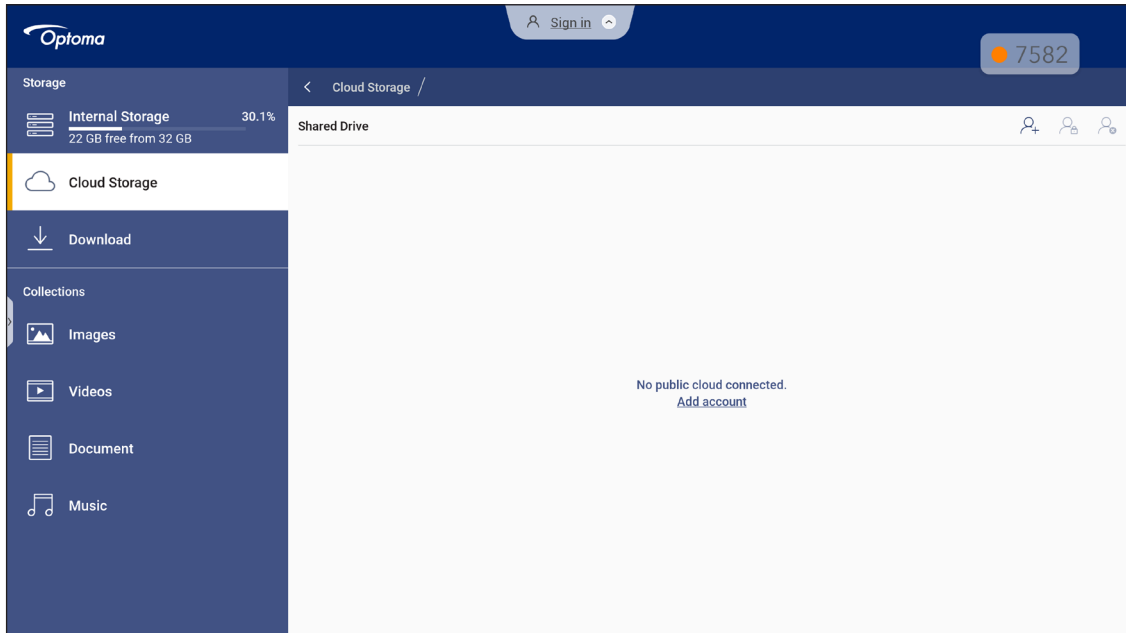

So erstellen Sie ein Konto:

1. Tippen Sie auf  oder **Konto zufügen**.
2. Wählen Sie das Laufwerkstyp.

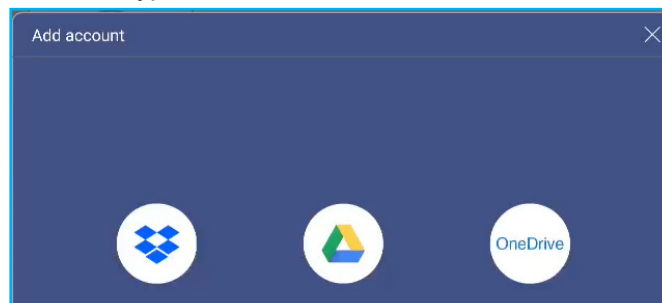

3. Befolgen Sie zum Erstellen eines Kontos oder zur Anmeldung an Ihrem bestehenden Konto die Bildschirmanweisungen.
4. Nach erfolgreicher Anmeldung werden Sie zur Festlegung einer Sicherheits-PIN aufgefordert. Tippen Sie auf **Setup**, um eine PIN festzulegen, oder auf **Überspringen**, um diesen Schritt zu überspringen.

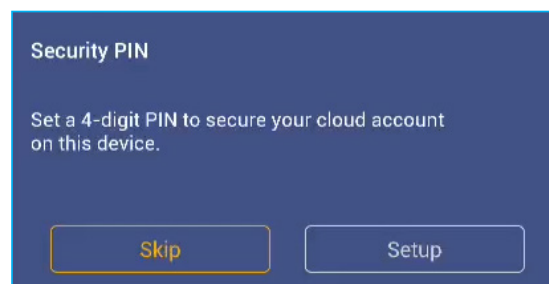



Hinweis: Der PIN-Code dient dem Schutz des Cloud-Speichers des Nutzer vor illegalem Zugriff. Wenn sich der Systemstatus ändert (zum Beispiel vom Bereitschafts- in den Normalmodus, von ausgeschalteter zu eingeschalteter Hintergrundbeleuchtung), muss ein Nutzer den PIN-Code zur Verifizierung eingeben, damit er Zugriff auf den Cloud-Speicher erhält.

Ihr Konto wird im Menü **Cloud-Speicher** aufgelistet.

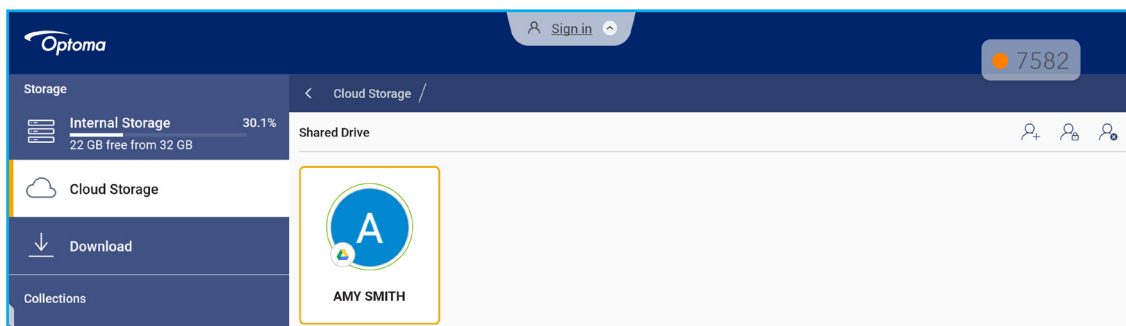
APPS VERWENDEN



5. Tippen Sie zur Verwaltung Ihres/Ihrer Cloud-Speicherkontos/-konten im **Dateimanager** auf eine der folgenden Optionen:

-  zum Zufügen eines anderen Cloud-Speicherkontos.
-  zum Sperren des Cloud-Speicherkontos.
-  zum Löschen des Cloud-Speicherkontos.

Hinweis: Durch Sperren und Löschen des Cloud-Speicherkontos im **Dateimanager** wird nur der Zugriff auf diesen Cloud-Speicher im **Dateimanager** verhindert oder entfernt. Der Cloud-Speicher wird nicht an seinem ursprünglichen Ort, z. B. in Google, gesperrt oder gelöscht.

Multimediateien wiedergeben

Unterstützte Multimedia-Formate

Medientyp	Unterstützte Formate
Video	<p>Unterstützte Videoformate (Codec) mit einer Auflösung bis 4K:</p> <ul style="list-style-type: none"> • .avi (MPEG-1, MPEG-2 MP@HL, MPEG-4 SP@L0-3, ASP@L0-5, H.264, MP, HP@Level 4.1, H263, VP6, MJPEG) • .ts (MPEG-2 MP@HL, MPEG-4 SP@L0-3, ASP@L0-5, H.264 MP, HP@Level 4.1, VC1 AP, H265) • .mpg, .mpeg (MPEG-1, MPEG-2 MP@HL, H.264 MP, HP@Level 4.1) • .mp4 (MPEG-4 SP@L0-3, ASP@L0-5, H.264 MP, HP@Level 4.1, H265) • .mov (MPEG-4 SP@L0-3, ASP@L0-5, MJPEG, H.264 MP, HP@Level 4.1, H265) • .mkv (VP9, H.265) • 3gp (H.264 MP, HP@Level 4.1, H263, MPEG-4 SP@L0-3, ASP@L0-5)
Audio	<p>Unterstützte Audioformate (Codec):</p> <ul style="list-style-type: none"> • .wma (WMA/WMAPro: 128 kb/s bis 320 kb/s, 8 kHz bis 48 kHz Abtastrate) • .mp3 (MPEG Layer 3: 32 kb/s bis 320 kb/s, 32 kHz bis 48 kHz Abtastrate) • .wav (PCM: Max. 320 kb/s, max. 48 kHz Abtastrate / ADPCM: 384 kb/s, 8 kHz bis 48 kHz Abtastrate) • .m4a (ACC: 24 kb/s bis 384 kb/s, 16 kHz bis 48 kHz Abtastrate) • .ogg (Vorbis: Max. 320 kb/s, 8 kHz bis 48 kHz Abtastrate)
Bild	<p>Unterstützte Bildformate (mit der maximalen Auflösung):</p> <ul style="list-style-type: none"> • .png (8K x 8K) • .jpeg (Baseline 8K x 8K; Progressive 4K x 4K) • .bmp (8K x 8K) • .gif (4K x 4K)







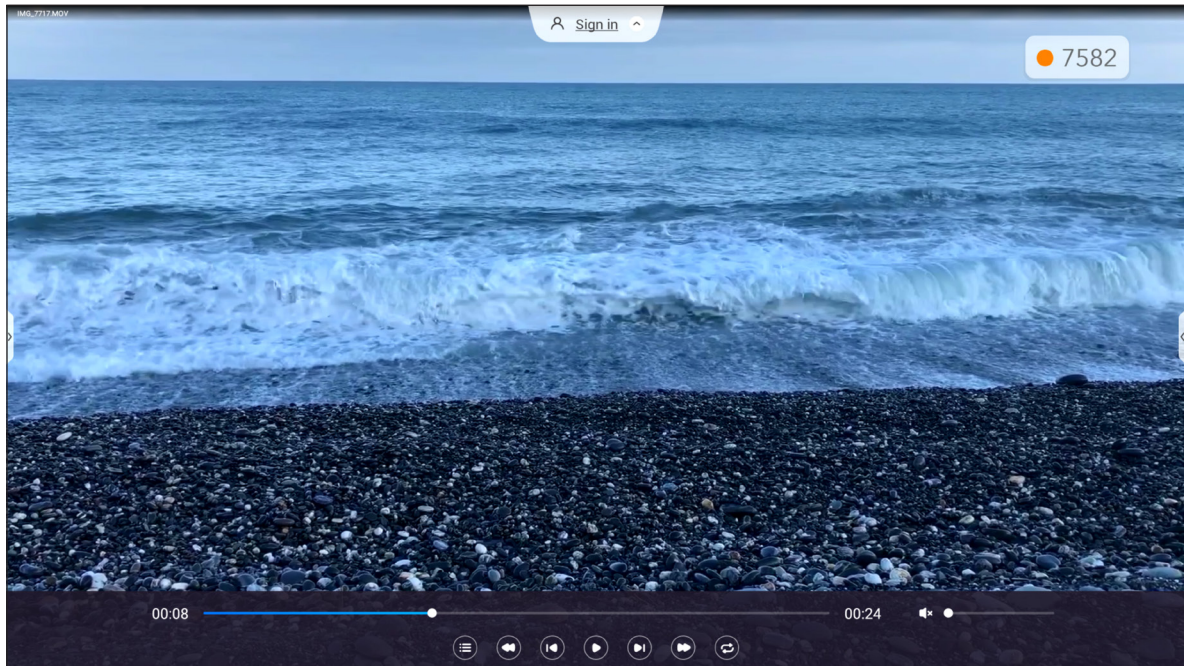





APPS VERWENDEN

Videos wiedergeben

Wählen Sie das Video, das Sie wiedergeben möchten, und tippen Sie es zum Starten der Wiedergabe zweimal an .



Während der Wiedergabe können Sie zum Öffnen der Wiedergabesteuerung auf den Bildschirm tippen. Tippen Sie dann auf eine der folgenden Optionen:

Element	Beschreibung
	List (Liste) Videominiaturbilder anzeigen.
	Rücklauf Videorücklauf aktivieren.
	Vorheriges Video Zum vorherigen Video springen.
	Pause / Wiedergabe Tippen Sie zum Anhalten der Wiedergabe auf  . Tippen Sie zum Fortfahren auf  .
	Nächstes Video Zum nächsten Video springen.
	Schnellvorlauf Video-Schnellvorlauf aktivieren.
	Wiederholte/einmalige Wiedergabe. Tippen Sie zur Endloswiedergabe aller Videodateien auf  oder zur Endloswiedergabe der aktuellen Videodatei auf  . Tippen Sie auf  , wenn alle Videos in der Liste einmal abgespielt werden sollen.
	Lautstärkeregelung Passen Sie die Lautstärke an.

Hinweis: Sie können die Wiedergabe stoppen, indem Sie die seitliche Symbolleiste öffnen und auf  tippen oder die Zurück-Taste an der Fernbedienung drücken.

APPS VERWENDEN

Musik wiedergeben

Wählen Sie den Audiotrack, den Sie wiedergeben möchten, und tippen Sie es zum Starten der Wiedergabe zweimal an.

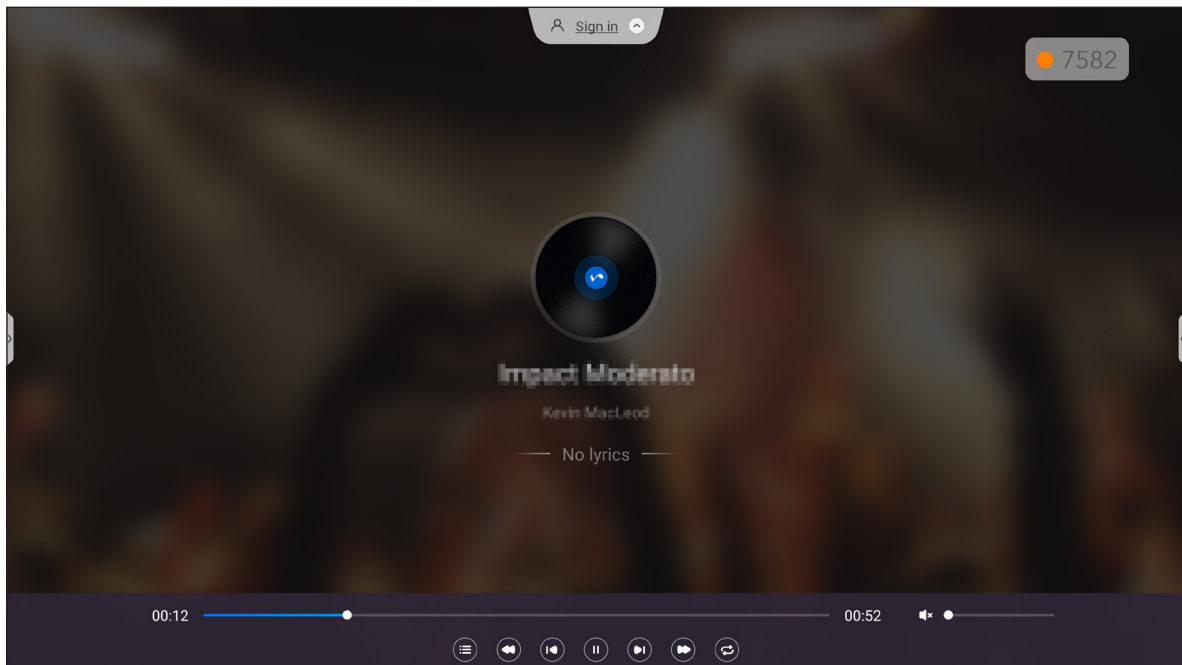

Während der Wiedergabe können Sie zum Öffnen der Wiedergabesteuerung auf den Bildschirm tippen. Die nachstehende Tabelle erläutert die in der Wiedergabesteuerung verfügbaren Funktionen.

Element		Beschreibung
	List (Liste)	Titelliste anzeigen.
	Rücklauf	Titelrücklauf aktivieren.
	Vorheriger Titel	Zum vorherigen Titel zurückkehren.
	Pause / Wiedergabe	Tippen Sie zum Anhalten der Wiedergabe auf . Tippen Sie zum Fortfahren auf .
	Nächster Titel	Zum nächsten Titel springen.
	Schnellvorlauf	Titel-Schnellvorlauf aktivieren.
	Wiederholte/einmalige Wiedergabe.	Tippen Sie zur Endloswiedergabe aller Titel auf oder zur Endloswiedergabe des aktuellen Titels auf . Tippen Sie auf , wenn alle Titel in der Liste einmal abgespielt werden sollen.
	Lautstärkeregelung	Passen Sie die Lautstärke an.

Hinweis: Sie können die Wiedergabe stoppen, indem Sie die seitliche Symbolleiste öffnen und auf tippen oder die **Zurück**-Taste an der Fernbedienung drücken.

APPS VERWENDEN

Bilder anzeigen

Wählen Sie das Bild, das Sie anzeigen möchten, und tippen Sie es zum Öffnen am Bildschirm zweimal an.

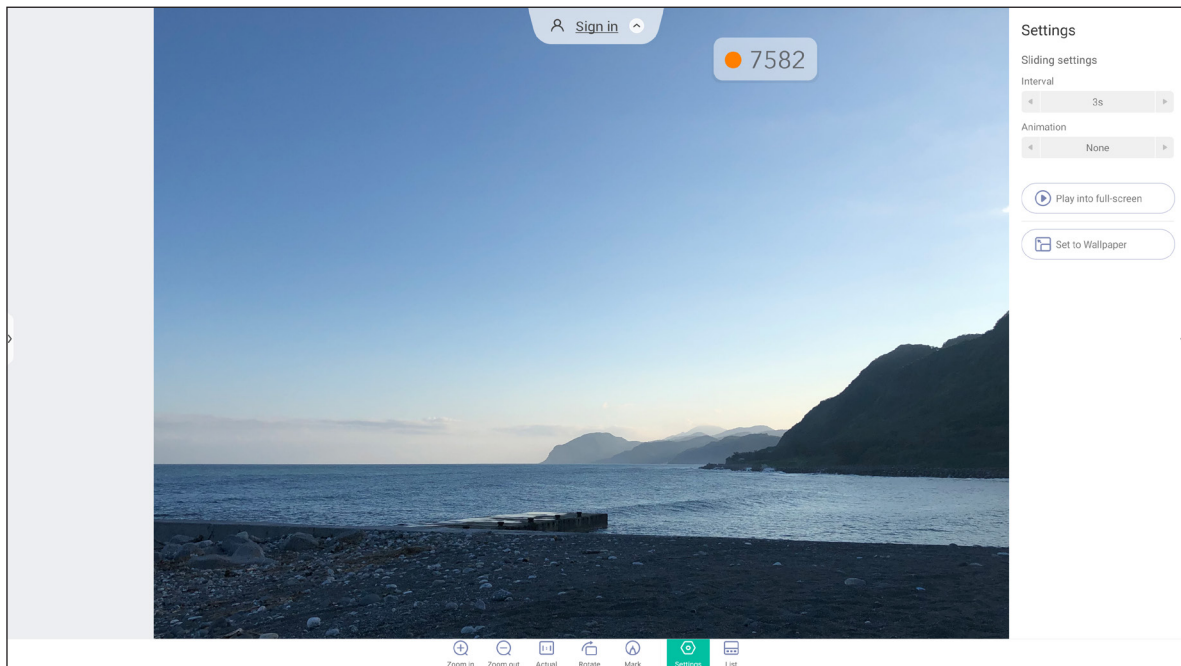

Tippen Sie zum Öffnen der Bildsteuerung auf den Bildschirm. Die nachstehende Tabelle erläutert die in der Bildsteuerung verfügbaren Funktionen.

Element		Beschreibung
	Vergrößern/ Verkleinern	Bild vergrößern oder vergrößertes Bild verkleinern. <ul style="list-style-type: none"> Alternativ können Sie den Bildschirm mit zwei Fingern berühren und diese zum Vergrößern auseinander und zum Verkleinern zusammen führen.
	Tatsächlich	Zeigt das Bild in seiner tatsächlichen Größe an.
	Drehen	Dreht das Bild im Uhrzeigersinn.
	Markieren	Versieht das Bild mit einer Anmerkung.
	Einstellungen	<ul style="list-style-type: none"> Konfigurieren Sie die Diaschauseinstellungen und tippen Sie zum Starten der Diaschau auf Im Vollbildmodus anzeigen. Tippen Sie zum Stoppen der Diaschau auf . Tippen Sie zur Einstellung des Bildes als Gerätehintergrundbild auf Als Hintergrundbild festlegen.
	List (Liste)	Zeigt die Bilderliste.

Hinweis: Sie können zum Dateimanager zurückkehren, indem Sie die seitliche Symbolleiste öffnen und auf tippen oder die **Zurück**-Taste an der Fernbedienung drücken.

APPS VERWENDEN

Bildschirmsperre

Tippen Sie zur Festlegung eines 4-stelligen PIN-Codes auf **Bildschirmsperre**. Mit dem PIN-Code können Sie eine unautorisierte Nutzung des IFP verhindern.

Starten Sie zum erstmaligen Festlegung des PIN-Codes die App **Bildschirmsperre**. Tippen Sie dann auf **Kennwort festlegen**.

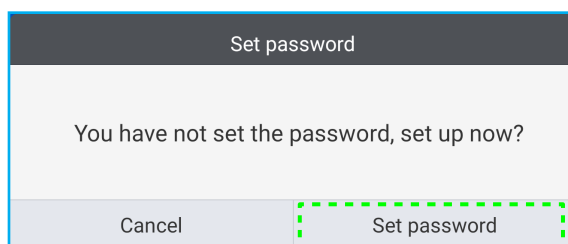

Das Menü Erweiterte Einstellungen ⇒ Sicherheit öffnet sich. Beachten Sie zur Festlegung des Kennwortes „Sicherheitseinstellungen konfigurieren“ auf Seite 45.

Browser

Tippen Sie zum Zugreifen auf Webseiten auf **Browser**.

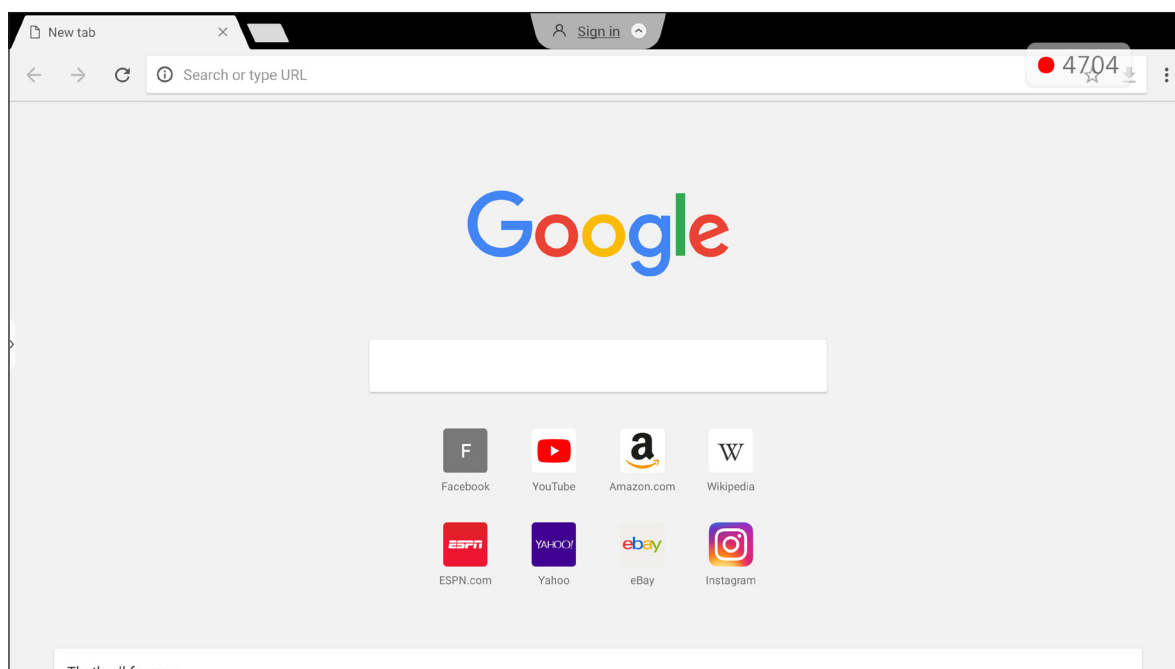

APPS VERWENDEN

Optoma Marketplace

Tippen Sie auf **Optoma Marketplace** und Sie gelangen zum integrierten App Store, aus dem Sie anderen Drittanbieter-Apps auf den IFP herunterladen und installieren können.

Hinweis: Stellen Sie zur Installation von Drittanbieter-Apps sicher, dass die Option **App aus Marketplace installieren** im Abschnitt **Einstellungen** ⇒ **Sicherheit** ⇒ **Erweiterte Einstellung** ⇒ **Berechtigungen** aktiviert ist. Siehe Seite 46.



Haftungsausschluss für unautorisierte Apps auf den Android-basierten interaktiven Anzeigegeräten Creative Touch



Für die Systemsicherheit laufen die interaktiven Flachbildschirme Creative Touch von Optoma nur unter einem angepassten Android-Betriebssystem. Zusätzlich unterstützen die interaktiven Flachbildschirme von Optoma keine Google Play Services. Optoma hat das Android-Betriebssystem so rationalisiert, dass nur Module in Bezug auf Anzeigefunktionen verbleiben. Das angepasste Android-Betriebssystem ist möglicherweise nicht mit allen Drittanbieter-Android-Apps kompatibel. Drittanbieter-Android-Apps können qualitativ variieren und einige enthalten möglicherweise sogar schadhafte Codes, die die Systemsicherheit und Funktionalität beeinträchtigen und die Produktgarantie erlöschen lassen können.

Optoma übernimmt keine Verantwortung für die Qualität, Sicherheit oder Eignung jeglicher Drittanbieter-Apps und ihrer Kompatibilität mit interaktiven Flachbildschirmen von Optoma. Optoma übernimmt keine Verantwortung oder Haftung in Bezug auf Schäden, Fehler, Nichtnutzbarkeit oder Sicherheitsprobleme, die als direktes oder indirektes Ergebnis der Installation von Drittanbieter-Apps auf dem interaktiven Flachbildschirm hervorgehen. Optomas Unterstützung bei der Korrektur von Problemen durch die Installation von Drittanbieter-Apps sind gebührenpflichtig und möglicherweise beschränkt.

APPS VERWENDEN

Keeper

Tippen Sie zum Öffnen der **Keeper**-App auf **Keeper** und beginnen Sie mit der Bereinigung und Optimierung der Daten auf dem IFP.

- Tippen Sie zur automatischen Bereinigung des Speichers, zum Löschen vorübergehender und Junk-Dateien auf **Optimierung mit einem Tastendruck**.
- Tippen Sie zur manuellen Bereinigung des Speichers auf **Speicher bereinigen** . Tippen Sie zur manuellen Löschung vorübergehender und Junk-Dateien auf **Papierkorb leeren** .

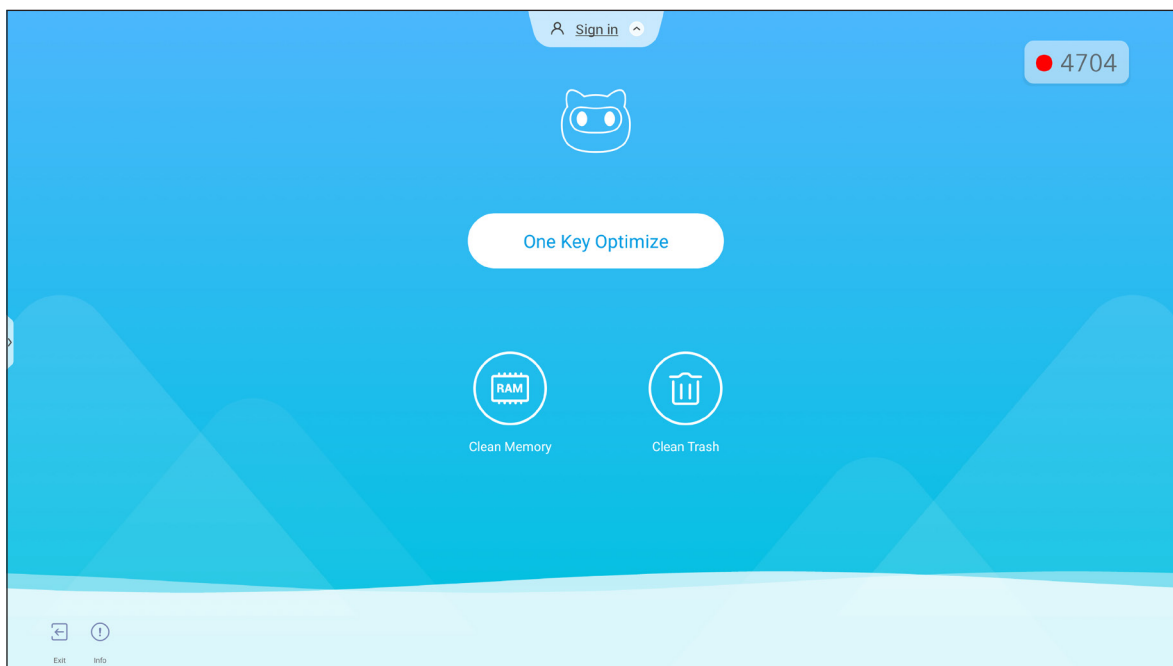

APPS VERWENDEN

Joan on TV

Tippen Sie zum Erhalt der zur Verbindung des IFP mit dem Joan Portal erforderlichen PIN-Zugangsnummer auf **Joan on TV**.

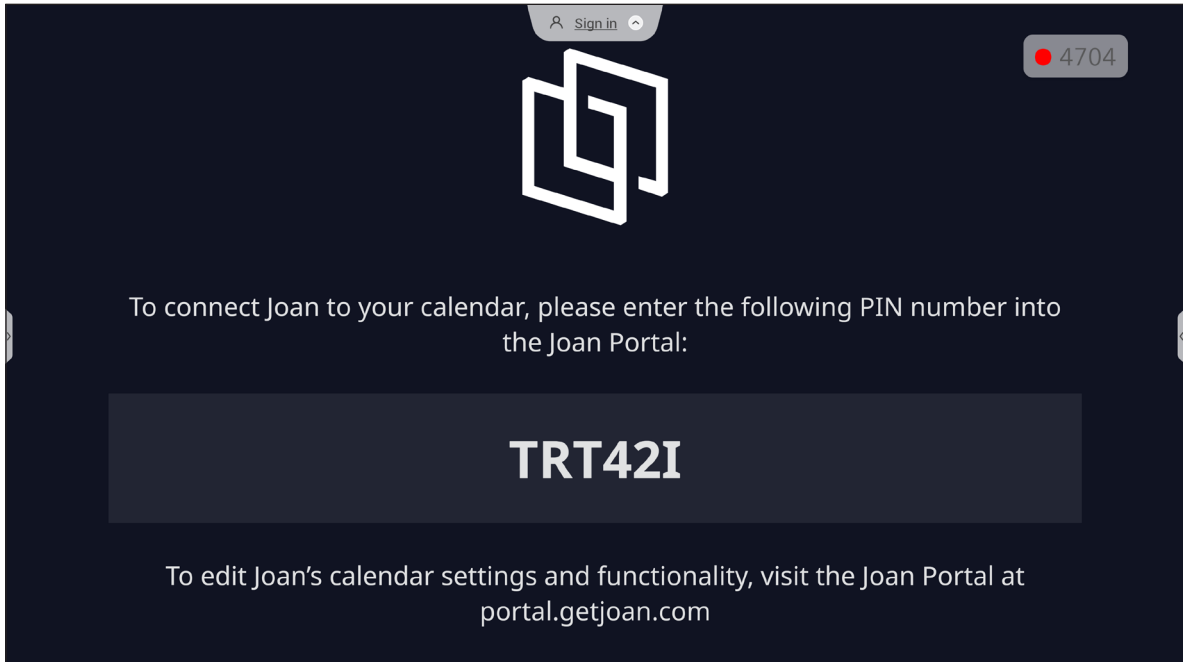

Schließen Sie zur Verbindung des IFP mit Joan Portal folgende Schritte ab:

1. Öffnen Sie den Webbrowser an Ihrem Computer und geben Sie <http://portal.getjoan.com> in die Adressleiste ein.

Die Anmeldeseite von Joan Portal öffnet sich. Melden Sie sich an Joan Portal an. Wenn Sie Ihr Joan-Konto noch nicht erstellt haben, klicken Sie zur Erstellung Ihres Kontos auf **Registrieren**.

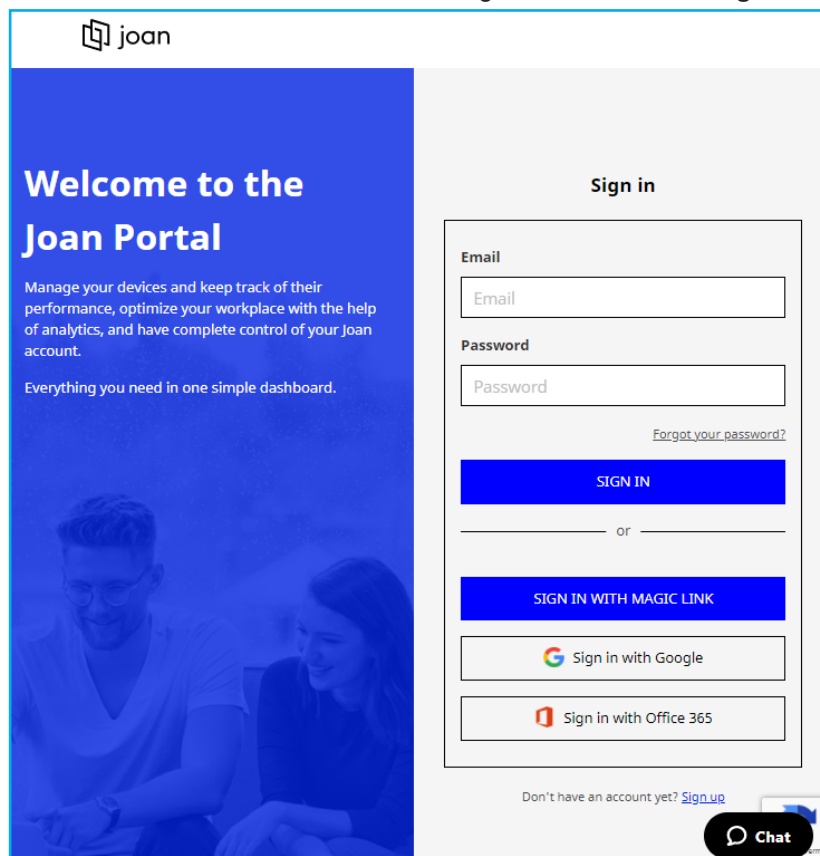

APPS VERWENDEN

2. Klicken Sie zum Koppeln mit dem IFP auf **Gerät jetzt koppeln**.

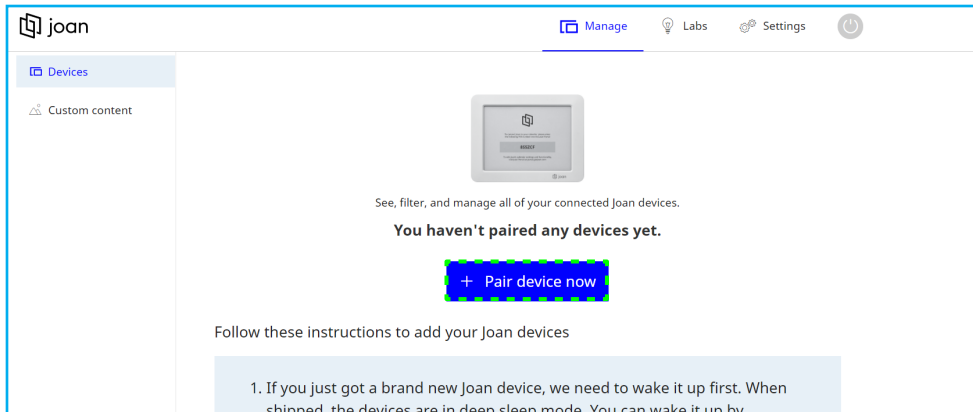

3. Alternativ wählen Sie auf der „Ihr Gerät koppeln“ eine der Kopplungsmethoden. Klicken Sie beispielsweise zur Kopplung mit dem IFP über die PIN-Nummer auf **GERÄT KOPPELN**.
4. Geben Sie die am IFP angezeigte PIN-Nummer bei Aufforderung ein und klicken Sie auf **GERÄT KOPPELN**.

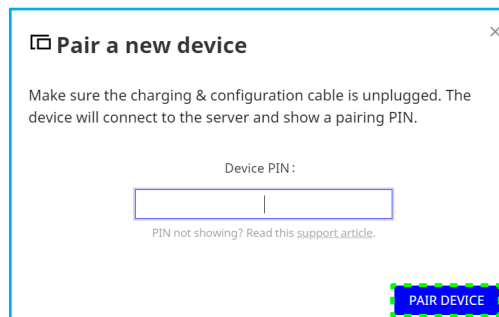

5. Geben Sie den Gerätenamen ein und wählen Sie den Kalender. Klicken Sie zum Speichern der Informationen auf **SPEICHERN**.

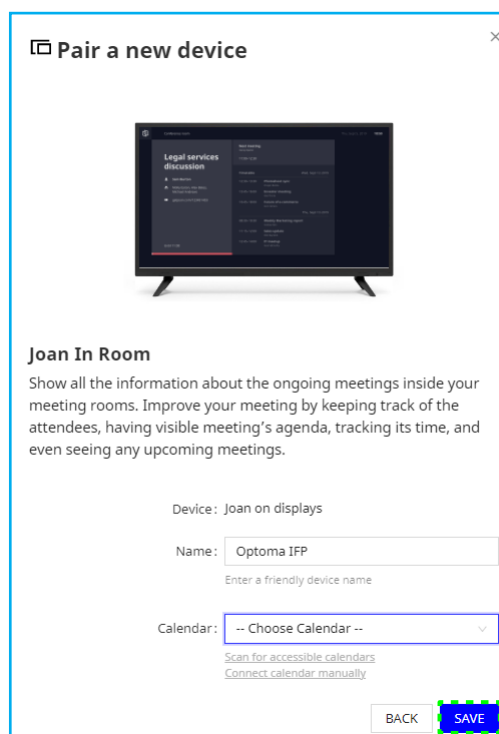

Alle Besprechungen im ausgewählten Kalender erscheinen am Bildschirm des IFP.

APPS VERWENDEN

Nach erfolgreicher Verbindung zeigt der IFP den Zeitplan von Besprechungsräumen, Besprechungserinnerungen und Erinnerungen zu Besprechungsräumen, die in Joan Portal eingerichtet sind.

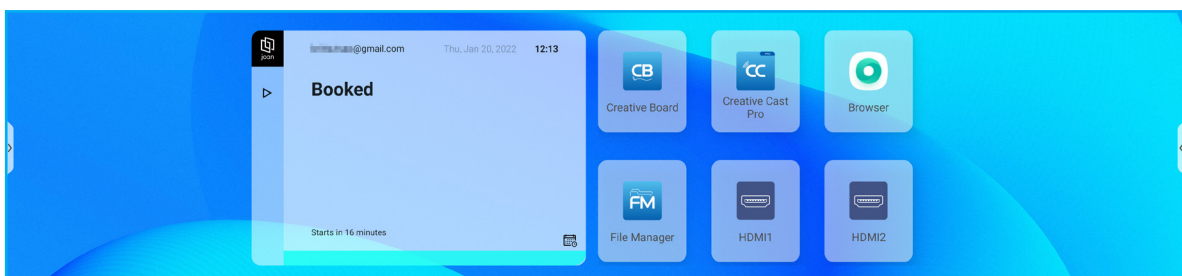
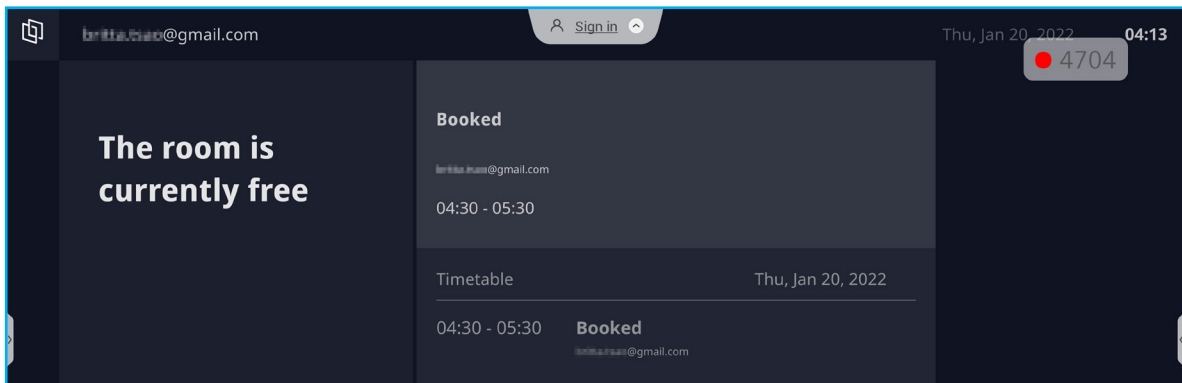

APPS VERWENDEN





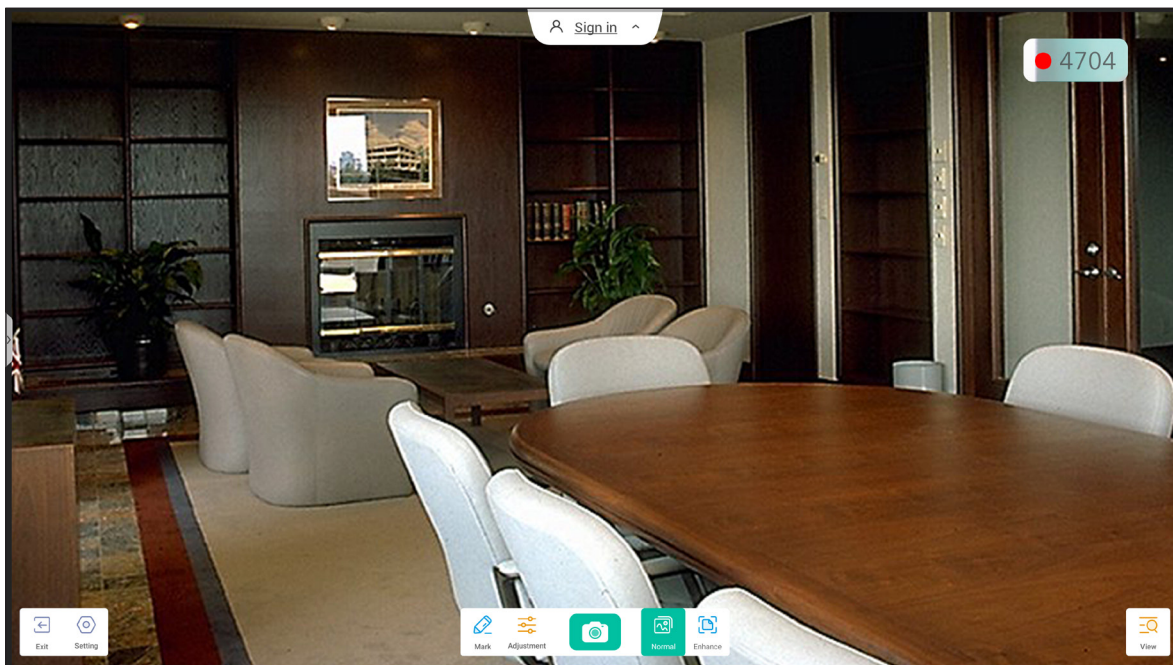



Visualizer

Visualizer ist eine Betriebs-App für die Dokumentenkamera. Wenn Sie eine Dokumentenkamera verbinden, tippen Sie zur Einrichtung auf **Visualizer**.



Schließen Sie zur Nutzung von **Visualizer** folgende Schritte ab:

1. Verbinden Sie eine USB-Dokumentenkamera mit einem freien USB-Anschluss am IFP.
2. Starten Sie die App **Visualizer**. Die nachstehende Tabelle erläutert die verschiedenen Funktionen in der App **Visualizer**.

Element	Beschreibung
 Markieren	Auf den Bildschirm schreiben und zeichnen. Weitere Informationen finden Sie unter „Anmerkungsapp“ auf Seite 62.
 Bildschirm erfassen	Bildschirminhalt erfassen. Hinweis: Standardmäßig werden Bilder im Ordner <i>VideoPresenter/photograph/{aktuelles Datum}</i> gespeichert.
 Normaler Modus	Führen Sie zwei Finger am Bildschirm zum Vergrößern/Verkleinern auseinander/zusammen, drehen Sie das Videobild und bewegen Sie es am Bildschirm.
 Verbessertes Modus	Zeigt das Videobild im Vollbildmodus.
 Anpassung	Passt die Videobildeinstellungen an. <ul style="list-style-type: none"> • Ausstellungseinstellungen: Größe, Skalierung, Drehung und Typ • Erweiterte Optionen: Helligkeit, Kontrast, Sättigung und Schärfe. Hinweis: Einstellungen können nur im Normaler Modus konfiguriert werden.
 Anzeigen	Zur gleichzeitigen Anzeige und Anpassung mehrerer Videostreams oder Videoaufnahmen. Hinweis: Die Anzeigen-Funktion ist nur im Normaler Modus verfügbar.
 Einstellungen	Verbundene Kamera(s) anzeigen und bevorzugte Auflösung wählen.
 Beenden	Zum Beenden von Visualizer .

APPS VERWENDEN

Weitere Software

Reactiv Suite Reactiv SUITE

Making Your Meetings Memorable

Reactiv SUITE ist ein digitaler Arbeitsbereich, in dem Multimedia-Inhalte wie in Papierform angezeigt, angeordnet, verändert und mit Anmerkungen versehen werden. Präsentieren Sie mehrere Arten nicht linearer Inhalte und erhalten Sie nahtlos Rückmeldung ohne zusätzliche Klicks und Mikro-Frustrationen herkömmlicher Bildschirmfreigabe-Werkzeuge. Sie können sogar Ihre Kamera anpinnen und Ihre Präsenz hervorheben.

Im Kauf des IFP ist eine einjährige Lizenz für **Reactiv SUITE** enthalten. Zur Inanspruchnahme Ihrer einjährigen Lizenz tippen Sie am IFP-Startbildschirm auf den Link **KOSTENLOSE 1-JÄHRIGE Reactiv-Lizenz herunterladen**.

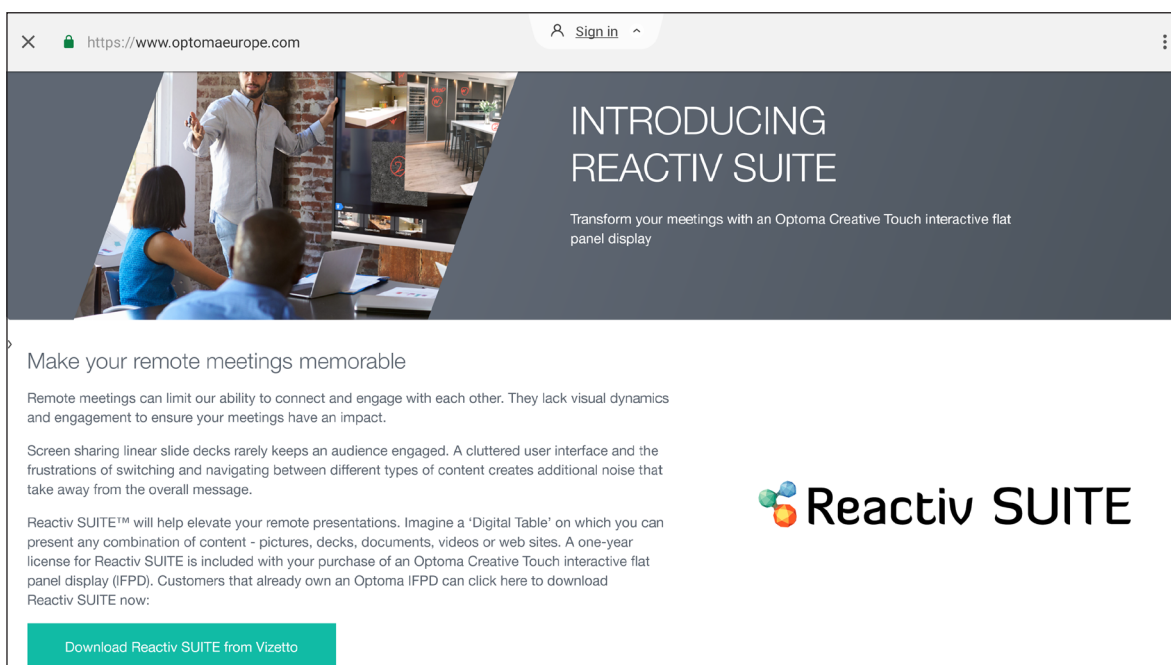
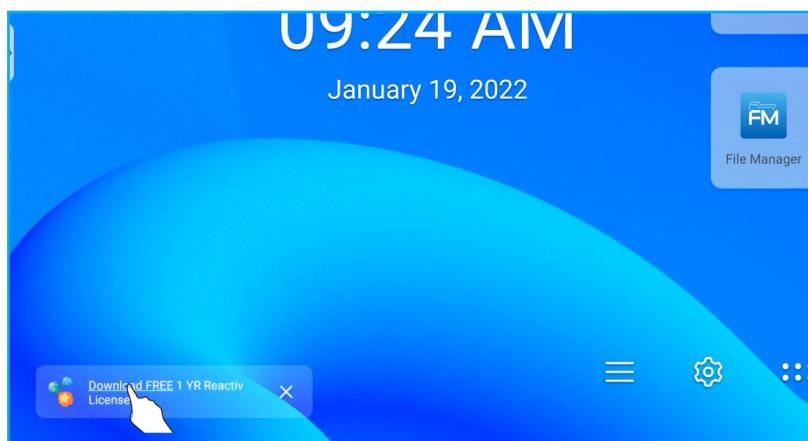

APPS VERWENDEN

Optoma Management Suite (OMS)™

OMS ist eine große Anzeigeverwaltungssoftware, die sich per LAN oder über das Internet steuern lässt. Sie vereinfacht die externe Verwaltung des IFP.

OMS hat die folgenden Funktionen:

- Von jedem Ort mit Internetzugang jederzeit zugänglich (Cloud-Lösung kommt in Kürze!).
- Geräteüberwachung, Alarme, Steuerung, Zeitplan, Broadcasting und mehr.
- Over-The-Air-Firmware-Aktualisierungen (Cloud-Lösung kommt in Kürze!).

Befolgen Sie zur Verwendung von OMS über das LAN die nachstehenden Schritte:

1. Verbinden Sie IFP und PC mit demselben LAN.
Öffnen Sie den Browser und laden Sie die App **OMS** von der Optoma-Website auf Ihren PC herunter
<https://www.optomausa.com/product-details/optoma-management-suite#downloads>

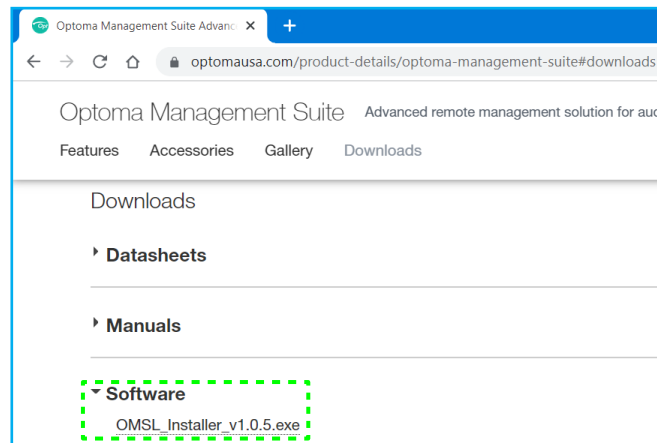

2. Installieren Sie **OMS** auf Ihrem PC.
3. Doppelklicken Sie auf .
Die Steuerungsseite von **OMS** öffnet sich.

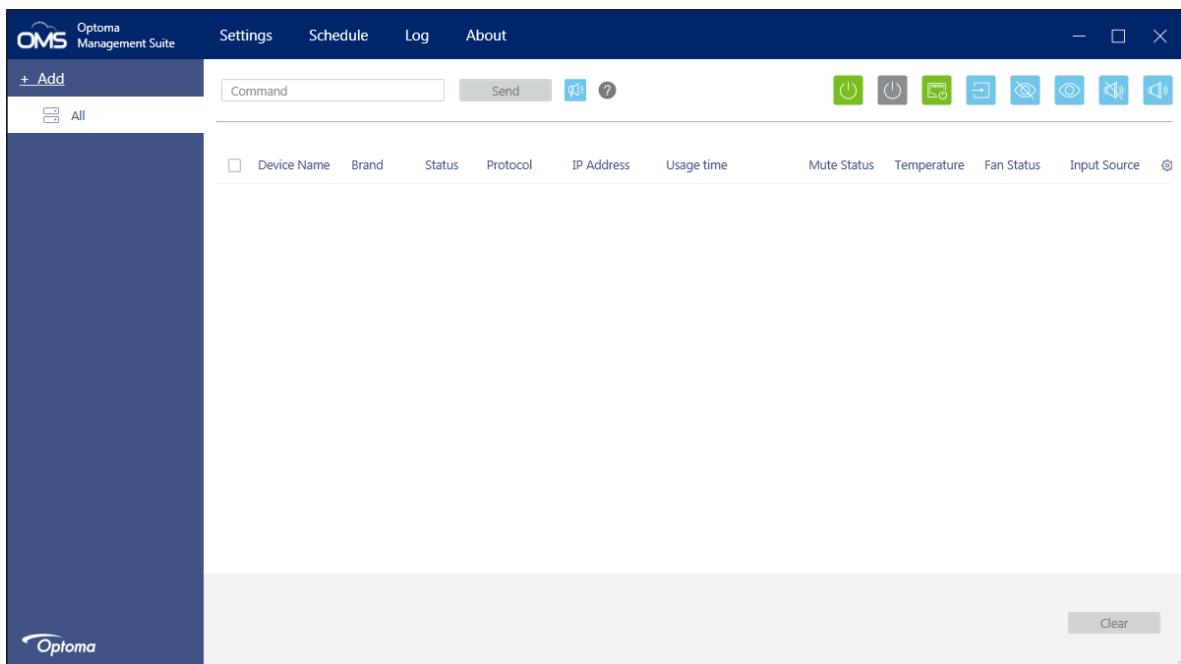

APPS VERWENDEN

4. Klicken Sie auf **Zufügen** ⇒ **Gerät**.
5. Wählen Sie **Automatische Suche** und klicken Sie zur automatischen Suche nach Geräten auf **Suche**.

Hinweis: Wenn das Gerät nicht automatisch gefunden werden kann, klicken Sie zur Suche nach dem Gerät mittels IP-Adresse auf **Manuell suchen** oder klicken Sie zur Suche nach Geräten innerhalb des IP-Adressbereichs auf **Bereichssuche**.

6. Wählen Sie das Gerät und klicken Sie auf **Zufügen**.

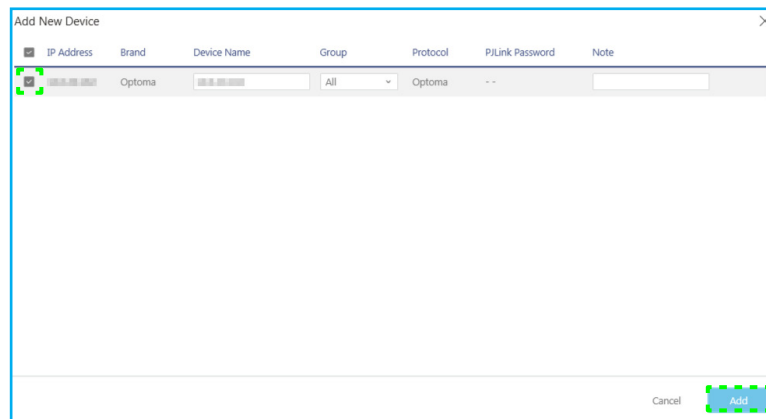

7. Wählen Sie das Gerät, nutzen Sie dann die Bildschirmsteuerung zur Anzeige einer Meldung am Bildschirm des ausgewählten IFP, schalten Sie den IFP ein/aus, de-/aktivieren Sie die Wake-On-LAN-Funktion, wählen Sie eine Eingangsquelle, de-/aktivieren Sie die AV-Stummschaltung, de-/aktivieren Sie die IFP-Stummschaltung, überwachen Sie Gerätestatus, Nutzungszeit, Stummstatus, Temperatur und mehr.

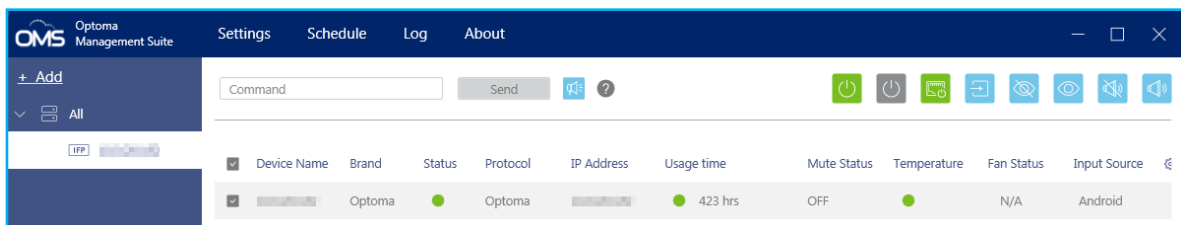

Hinweis: Für eine verbesserte Geräteverwaltung können Sie ähnliche Geräte gruppieren. Klicken Sie zur Erstellung einer Gerätegruppe auf **Zufügen** ⇒ **Gruppe**. Fügen Sie dann der Gruppe die ausgewählten Geräte hinzu.

ZUSÄTZLICHE INFORMATIONEN

Abmessungen

65 Zoll

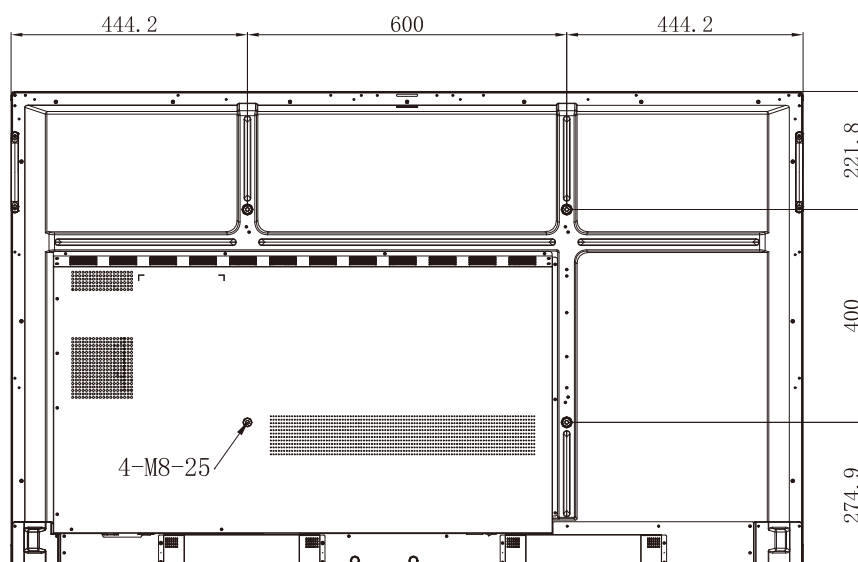
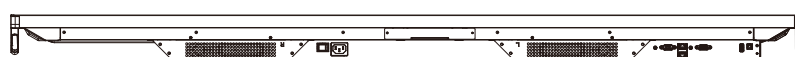
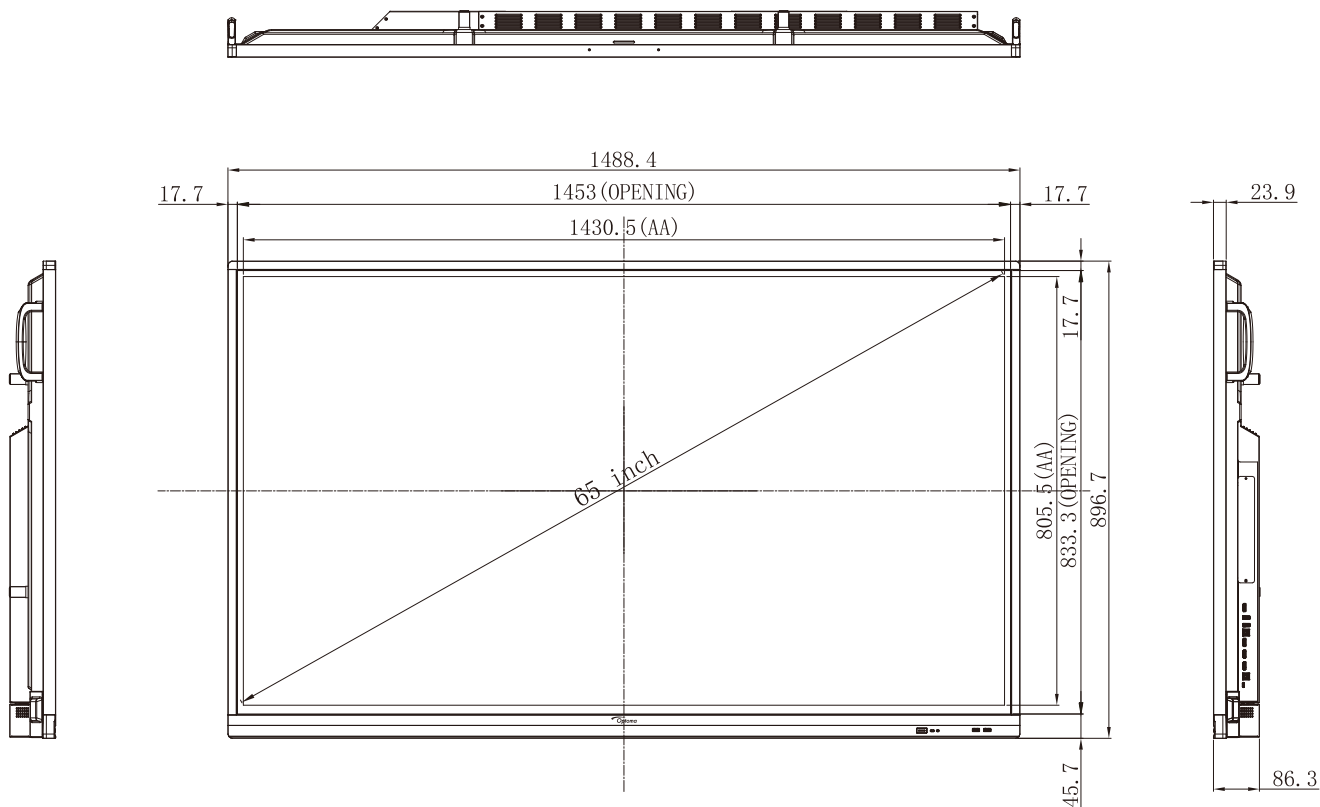

Einheit: mm

ZUSÄTZLICHE INFORMATIONEN

75 Zoll

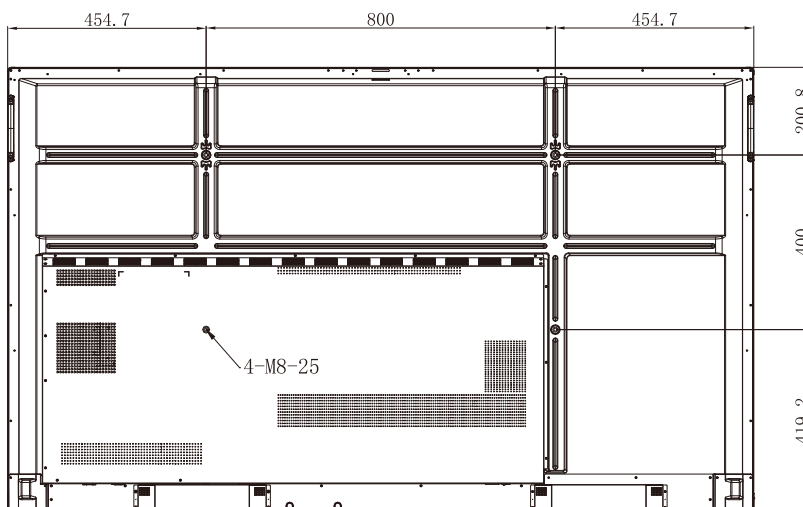
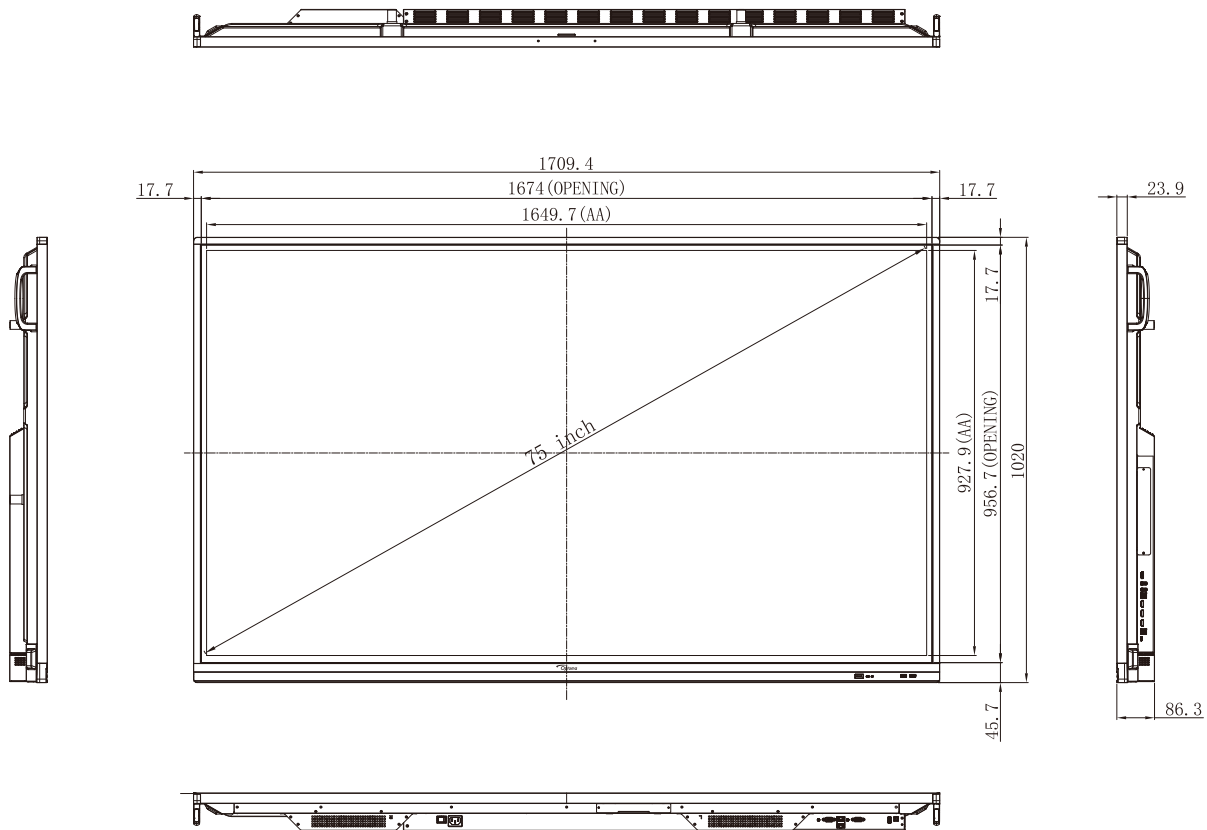

Einheit: mm

ZUSÄTZLICHE INFORMATIONEN

86 Zoll

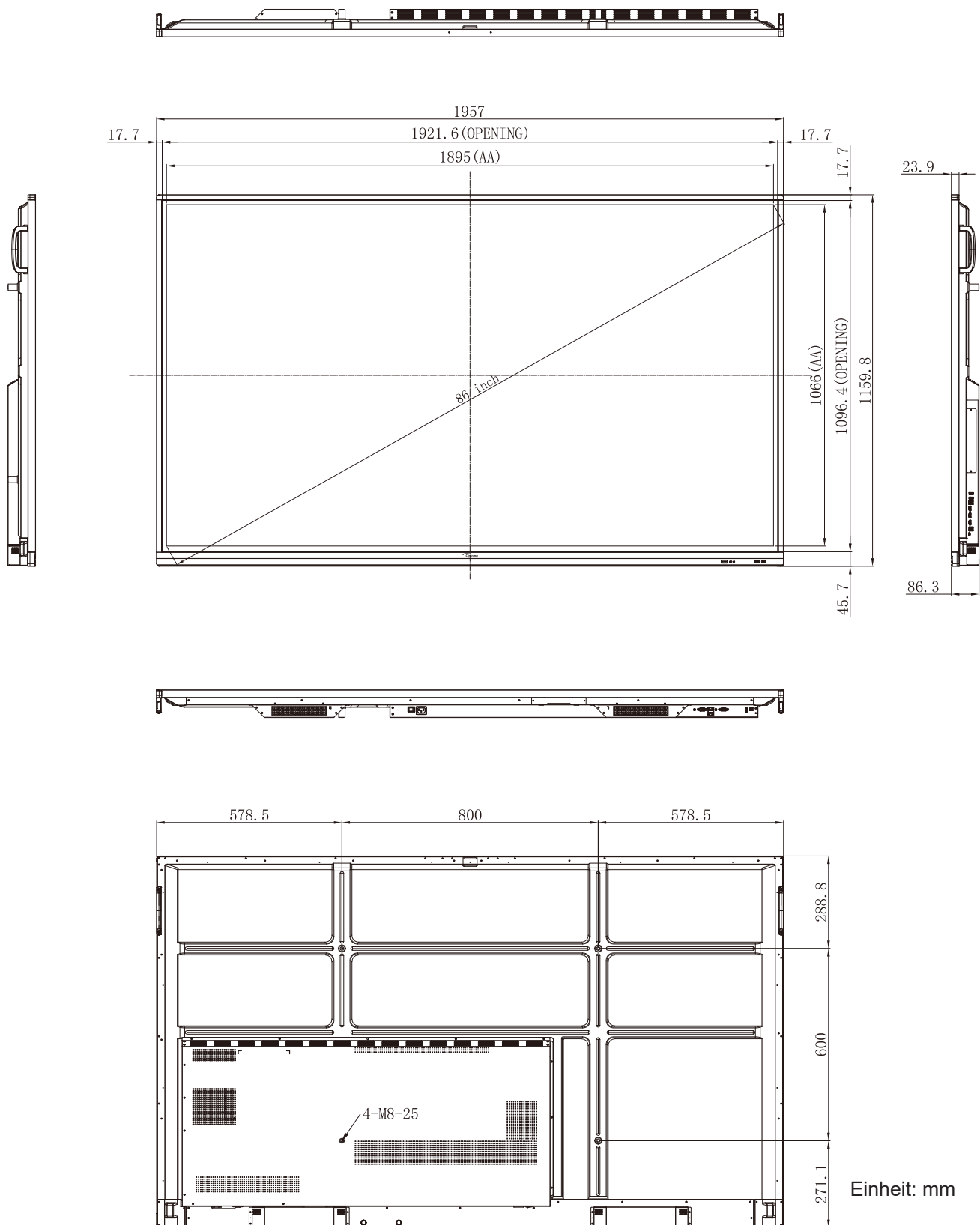

ZUSÄTZLICHE INFORMATIONEN

Unterstützte Timing-Liste

Nr.	Signal-Timing-Name	Bezug	Takt	Hf	Vf	Eingangsquelle		
			[MHz]	[KHz]	[Hz]	VGA	HDMI1/2/3 (2.0)	Typ C
1	720 x 400 bei 70 Hz	IBM	28,32	31,78	70,00	Y	/	Y
2	640 x 480 bei 60 Hz	VESA	25,18	37,92	59,94	Y	Y	Y
3	640 x 480 bei 72 Hz	VESA	31,50	37,86	72,81	Y	/	Y
4	640 x 480 bei 75 Hz	VESA	31,50	37,50	75,00	Y	/	Y
5	800 x 600 bei 56 Hz	VESA	36,00	35,15	56,25	Y	/	Y
6	800 x 600 bei 60 Hz	VESA	40,00	37,87	60,31	Y	Y	Y
7	800 x 600 bei 72 Hz	VESA	50,00	48,07	72,18	Y	/	Y
8	800 x 600 bei 75 Hz	VESA	49,50	46,87	75,00	Y	/	Y
9	832 x 624 bei 75 Hz	MAC	57,28	49,72	74,55	Y	/	Y
10	1024 x 768 bei 60 Hz	VESA	65,00	48,36	60,00	Y	Y	Y
11	1024 x 768 bei 70 Hz	VESA	75,00	56,47	70,06	Y	/	Y
12	1024 x 768 bei 75 Hz	VESA	78,75	60,02	75,02	Y	/	Y
13	1152 x 864 bei 75 Hz	VESA	108,00	67,50	75,00	Y	/	Y
14	1280 x 768 bei 60 Hz (RB)	CVTRB	68,25	47,39	59,99	Y	Y	Y
15	1280 x 768 bei 60 Hz	CVT	79,50	47,77	59,87	Y	Y	Y
16	1280 x 720 bei 60 Hz	CEA-861	74,25	44,67	60,00	Y	/	Y
17	1280 x 800 bei 60 Hz	CVT	83,50	49,70	59,81	Y	Y	Y
18	1280 x 960 bei 60 Hz	VESA	108,00	60,00	60,00	Y	Y	Y
19	1280 x 1024 bei 60 Hz	VESA	108,00	63,98	60,00	Y	Y	Y
20	1360 x 768 bei 60 Hz	VESA	85,50	47,71	60,01	Y	Y	Y
21	1440 x 900 bei 60 Hz (RB)	CVTRB	88,75	55,46	59,90	Y	Y	Y
22	1440 x 900 bei 60 Hz	CVT	106,50	55,93	59,88	Y	Y	Y
23	1600 x 1200 bei 60 Hz	VESA	162,00	75,00	60,00	Y	/	Y
24	1680 x 1050 bei 60 Hz	CVT	146,25	65,29	59,95	Y	Y	Y
25	1920 x 1080 bei 60 Hz	CEA-861	148,50	67,50	60,00	Y	Y	Y
26	720(1440) x 480i	CEA-861	27,00	15,73	59,94	/	Y	/
27	480p bei 59Hz	CEA-861	27,00	31,46	59,94	/	Y	/
28	480p bei 60 Hz	CEA-861	27,02	31,50	60,00	/	Y	/
29	720(1440) x 576i	CEA-861	27,00	15,62	50,00	/	Y	/
30	576p	CEA-861	27,00	31,25	50,00	/	Y	/

ZUSÄTZLICHE INFORMATIONEN

Nr.	Signal-Timing-Name	Bezug	Takt	Hf	Vf	Eingangsquelle		
			[MHz]	[KHz]	[Hz]	VGA	HDMI1/2/3 (2.0)	Typ C
31	720p bei 60 Hz	CEA-861	74,25	45,00	60,00	/	Y	/
32	720p bei 59 Hz	CEA-861	74,17	44,95	59,94	/	Y	/
33	720p bei 50 Hz	CEA-861	74,25	37,50	50,00	/	Y	/
34	1080i bei 60 Hz	CEA-861	74,25	33,75	60,00	/	Y	/
35	1080i bei 59 Hz	CEA-861	74,17	33,71	59,94	/	Y	/
36	1080i bei 50 Hz	CEA-861	74,25	28,12	50,00	/	Y	/
37	1080p bei 60 Hz	CEA-861	148,25	67,50	60,00	/	Y	/
38	1080p bei 59 Hz	CEA-861	148,35	67,44	59,94	/	Y	/
39	1080p bei 50 Hz	CEA-861	148,50	56,25	50,00	/	Y	/
40	1080p bei 30 Hz	CEA-861	74,25	33,75	30,00	/	Y	/
41	1080p bei 29 Hz	CEA-861	74,17	33,71	29,97	/	Y	/
42	1080p bei 25 Hz	CEA-861	74,25	28,12	25,00	/	Y	/
43	1080p bei 24 Hz	CEA-861	74,25	27,00	24,00	/	Y	/
44	1080p bei 23 Hz	CEA-861	74,17	26,97	23,97	/	Y	/
45	3840x2160 bei 60 Hz	CEA-861	594,00	135,00	60,00	/	Y	Y
46	3840x2160 bei 50 Hz	CEA-861	594,00	112,50	50,00	/	Y	Y
47	3840x2160 bei 30 Hz	CEA-861	297,00	67,50	29,97	/	Y	Y
48	3840x2160 bei 25 Hz	CEA-861	297,00	56,25	25,00	/	Y	Y
49	3840x2160 bei 24 Hz	CEA-861	297,00	54,00	23,98	/	Y	Y
50	4096x2160 bei 24 Hz	CEA-861	297,00	54,00	24,00	/	Y	Y

ZUSÄTZLICHE INFORMATIONEN

RS232-Protokollfunktionsliste

Hinweis: IFP unterstützt RS232- und RJ45- (Port 23) Steuerbefehl.

RS232-Pinbelegung

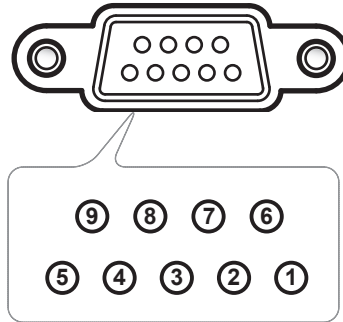

Pin-Nr.	Spezifikation (auf IFP-Seite)
1	Nicht verfügbar
2	TXD
3	RXD
4	Nicht verfügbar
5	Erde
6	Nicht verfügbar
7	Nicht verfügbar
8	Nicht verfügbar

RS232-RJ45-Steuerungsverbindung

RS232 Settings	
Baud Rate	9600
Data Bits	8
Parity	None
Stop Bits	1
Flow Control	None

LAN Control Settings	
IP	Machine IP
Port	23

~	X	X	X	X	X	X	X	X	CR
Lead Code	Device ID (where 01 indicates Device ID = 01)		Command ID			Space	Variable	Carriage return	

ZUSÄTZLICHE INFORMATIONEN

Einstellbefehl

Type	Category	Parameter	CMD		Hex Code CMD	Response	
						Success	Failed
SET	Power	Power off	~xx00 n	n=0	7E 30 30 30 30 20 30 0d	P	F
		Power on	~xx00 n	n=1	7E 30 30 30 30 20 31 0d	P	F
		Restart	~xx00 n	n=3	7E 30 30 30 30 20 33 0d	P	F
	Power Mode (standby)	Eco.	~xx114 n	n=0	7E 30 30 31 31 34 20 30 0d	P	F
		Active		n=1	7E 30 30 31 31 34 20 31 0d	P	F
	Treble	0 ~ 100	~xx95 n	n=0-100	7E 30 30 39 35 20 30 0d to 7E 30 30 39 35 20 31 30 30 0d	P	F
	Bass	0 ~ 100	~xx96 n	n=0-100	7E 30 30 39 36 20 30 0d to 7E 30 30 39 36 20 31 30 30 0d	P	F
	Balance	0 ~ 100	~xx99 n	n=0-100	7E 30 30 39 39 20 30 0d to 7E 30 30 39 39 20 31 30 30 0d	P	F
	Contrast	0 ~ 100	~xx22 n	n=0-100	7E 30 30 32 32 20 30 0d to 7E 30 30 32 32 20 31 30 30 0d	P	F
	Brightness	0 ~ 100	~xx21 n	n=0-100	7E 30 30 32 31 20 30 0d to 7E 30 30 32 31 20 31 30 30 0d	P	F
	Sound Mode	Standard	~xx252 n	n=1	7E 30 30 32 35 32 20 31 0d	P	F
		Meeting		n=4	7E 30 30 32 35 32 20 34 0d	P	F
		User		n=2	7E 30 30 32 35 32 20 32 0d	P	F
		Classroom		n=3	7E 30 30 32 35 32 20 33 0d	P	F
		Movie		n=5	7E 30 30 32 35 32 20 35 0d	P	F
	Volume	0 ~ 100	~xx81 n	n=0-100	7E 30 30 38 31 20 30 0d to 7E 30 30 38 31 20 31 30 30 0d	P	F
	Video Mute	Off	~xx13 n	n=0	7E 30 30 31 33 20 30 0d	P	F
		On		n=1	7E 30 30 31 33 20 31 0d	P	F
	Mute	Off	~xx80 n	n=0	7E 30 30 38 30 20 30 0d	P	F
		On		n=1	7E 30 30 38 30 20 31 0d	P	F
	Input Source	HDMI1	~xx12 n	n=1	7E 30 30 31 32 20 31 0d	P	F
		HDMI2		n=15	7E 30 30 31 32 20 31 35 0d	P	F
		HDMI3		n=16	7E 30 30 31 32 20 31 36 0d	P	F
		USB Type C		n=27	7E 30 30 31 32 20 32 37 0d	P	F
		VGA		n=5	7E 30 30 31 32 20 35 0d	P	F
		Solot in PC		n=25	7E 30 30 31 32 20 32 35 0d	P	F
		Android		n=24	7E 30 30 31 32 20 32 34 0d	P	F
	Aspect Ratio	4:3	~xx60 n	n=1	7E 30 30 36 30 20 31 0d	P	F
		16:9		n=2	7E 30 30 36 30 20 32 0d	P	F
		PTP		n=14	7E 30 30 36 30 20 31 34 0d	P	F
Language	English	~xx70 n	n=1	7E 30 30 37 30 20 31 0d	P	F	
	Français		n=3	7E 30 30 37 30 20 33 0d	P	F	

ZUSÄTZLICHE INFORMATIONEN

Type	Category	Parameter	CMD		Hex Code CMD	Response	
						Success	Failed
SET	Language	Español	~xx70 n	n=5	7E 30 30 37 30 20 35 0d	P	F
		Traditional Chinese		n=13	7E 30 30 37 30 20 31 33 0d	P	F
		Simplified Chinese		n=14	7E 30 30 37 30 20 31 34 0d	P	F
		Português		n=6	7E 30 30 37 30 20 36 0d	P	F
		German		n=2	7E 30 30 37 30 20 32 0d	P	F
		Dutch		n=8	7E 30 30 37 30 20 38 0d	P	F
		Polish		n=7	7E 30 30 37 30 20 37 0d	P	F
		Russia		n=17	7E 30 30 37 30 20 31 37 0d	P	F
		Czech		n=19	7E 30 30 37 30 20 31 39 0d	P	F
		Danish		n=24	7E 30 30 37 30 20 32 34 0d	P	F
		Swedish		n=9	7E 30 30 37 30 20 39 0d	P	F
		Italian		n=4	7E 30 30 37 30 20 34 0d	P	F
		Turkish		n=22	7E 30 30 37 30 20 32 32 0d	P	F
		Arabic		n=20	7E 30 30 37 30 20 32 30 0d	P	F
		Romanian		n=27	7E 30 30 37 30 20 32 37 0d	P	F
		Hungarian		n=18	7E 30 30 37 30 20 31 38 0d	P	F
		Finnish		n=11	7E 30 30 37 30 20 31 31 0d	P	F
		Norge		n=10	7E 30 30 37 30 20 31 30 0d	P	F
	Picture Mode	Presentation	~xx20 n	n=1	7E 30 30 32 30 20 31 0d	P	F
		Bright		n=2	7E 30 30 32 30 20 32 0d	P	F
		Cinema		n=3	7E 30 30 32 30 20 33 0d	P	F
		User		n=5	7E 30 30 32 30 20 35 0d	P	F
		HDR		n=21	7E 30 30 32 30 20 32 31 0d	P	F
	Color	0 ~ 100	~xx45 n	n=0-100	7E 30 30 34 35 20 30 0d to 7E 30 30 34 35 20 31 30 30 0d	P	F
	Backlight	0 ~ 100	~xx251 n	n=0-100	7E 30 30 32 35 31 20 30 0d to 7E 30 30 32 35 31 20 31 30 30 0d	P	F
	Color Temp	Cool	~xx36 n	n=2	7E 30 30 33 36 20 32 0d	P	F
		Standard		n=1	7E 30 30 33 36 20 31 0d	P	F
		Warm		n=4	7E 30 30 33 36 20 34 0d	P	F
	Freeze	Unfreeze	~xx04 n	n=0	7E 30 30 30 34 20 30 0d	P	F
		Freeze		n=1	7E 30 30 30 34 20 31 0d	P	F
	Pixel shift interval (min)	Off	~xx250 n	n=0	7E 30 30 32 35 30 20 30 0d	P	F
		2		n=2	7E 30 30 32 35 30 20 32 0d	P	F
		3		n=3	7E 30 30 32 35 30 20 33 0d	P	F
5		n=5		7E 30 30 32 35 30 20 35 0d	P	F	
30		n=30		7E 30 30 32 35 30 20 33 30 0d	P	F	
60		n=60		7E 30 30 32 35 30 20 36 30 0d	P	F	
Remote control command	Vol +	~xx140 n	n=17	7E 30 30 31 34 30 20 31 37 0d	P	F	

ZUSÄTZLICHE INFORMATIONEN

Type	Category	Parameter	CMD		Hex Code CMD	Response	
						Success	Failed
SET	Remote control command	Vol -	~xx140 n	n=18	7E 30 30 31 34 30 20 31 38 0d	P	F
		Remote UP		n=10	7E 30 30 31 34 30 20 31 30 0d	P	F
		Remote DOWN		n=14	7E 30 30 31 34 30 20 31 34 0d	P	F
		Remote LEFT		n=11	7E 30 30 31 34 30 20 31 31 0d	P	F
		Remote RIGHT		n=13	7E 30 30 31 34 30 20 31 33 0d	P	F
		Remote OK		n=12	7E 30 30 31 34 30 20 31 32 0d	P	F
		Remote Menu Key		n=20	7E 30 30 31 34 30 20 32 30 0d	P	F
		Remote Input source		n=47	7E 30 30 31 34 30 20 34 37 0d	P	F
		Remote Exit		n=74	7E 30 30 31 34 30 20 37 34 0d	P	F
	Display message on the OSD		~xx210	nn.....n	7E 30 30 32 31 30 20 nn...n od	P	F
Reset To Default		~xx112	n=1	7E 30 30 31 31 32 20 31 od	P	F	
OSD lock	OSD lock On with password	~xx239	n=1 ~nnnn	7E 30 30 32 33 39 20 31 20 a 0d	P	F	
	OSD lock Off with password	~xx239	n=2 ~nnnn	7E 30 30 32 33 39 20 32 20 a 0d	P	F	

Abrufbefehl

Type	Category	CMD		Hex Code CMD	Response		
					Success	Parameter	Failed
GET	Power	~xx124 n	n=1	7E 30 30 31 32 34 20 31 0D	Ok0	Power off	F
					OK1	Power on	F
	Contrast	~xx126 n	n=1	7E 30 30 31 32 36 20 31 0D	OK0-100	0-100	F
	Brightness	~xx125 n	n=1	7E 30 30 31 32 35 20 31 0D	OK0-100	0-100	F
	Volume	~xx120 n	n=1	7E 30 30 31 32 30 20 31 0D	OK0-100	0-100	F
	Video Mute	~xx363 n	n=1	7E 30 30 33 36 33 20 31 0D	OK0	Off	F
					OK1	On	F
	Mute	~xx356 n	n=1	7E 30 30 33 35 36 20 31 0D	OK0	Off	F
					OK1	On	F
	Sound Mode	~xx139	n=1	7E 30 30 31 33 39 20 31 0D	OK1	Standard	F
					OK2	User	F
					OK3	Classroom	F
					OK4	Meeting	F
					OK5	Movie	F
	Input Source	~xx121 n	n=1	7E 30 30 31 32 31 20 31 0D	OK7	HDMI1	F
					OK8	HDMI2	F
OK9					HDMI3	F	
OK23					USB Type C	F	
OK2					VGA	F	
OK20					Android	F	
OK21	Slot in PC	F					

ZUSÄTZLICHE INFORMATIONEN

Type	Category	CMD		Hex Code CMD	Response		
					Success	Parameter	Failed
GET	Aspect Ratio	~xx127 n	n=1	7E 30 30 31 32 37 20 31 0D	OK1	4:3	F
					OK2	16:9	F
					OK14	PTP	F
	Picture Mode	~xx123 n	n=1	7E 30 30 31 32 33 20 31 0D	OK1	Presentation	F
					OK2	Bright	F
					OK3	Cinema	F
					OK5	User	F
					OK10	DICOM SIM.	F
					OK21	HDR	F
	Color Temp	~xx128 n	n=1	7E 30 30 31 32 38 20 31 0D	OK1	Cool	F
					OK0	Standard	F
					OK3	Warm	F
	WLAN status	~xx451 n	n=1	7E 30 30 34 35 31 20 31 0D	OK0	Disconnected	F
					OK1	Connected	F
	WLAN Mac address	~xx555 n	n=2	7E 30 30 35 35 35 20 32 0D	Oknn:nn:nn:nn:nn	Mac Address	F
	WLAN IP address	~xx451 n	n=2	7E 30 30 34 35 31 20 32 0D	Oknnn:nnn:nnn:nnn	IP address	F
	LAN status	~xx87 n	n=1	7E 30 30 38 37 20 31 0D	OK0	Disconnected	F
					OK1	Connected	F
	LAN Mac address	~xx555 n	n=1	7E 30 30 35 35 35 20 31 0D	Oknn:nn:nn:nn:nn	Mac Address	F
	LAN IP address	~xx87 n	n=3	7E 30 30 38 37 20 33 0D	Oknnn:nnn:nnn:nnn	IP address	F
	FW version	~xx122 n	n=1	7E 30 30 31 32 32 20 31 0D	Oknnnnnnnnnnnnnnnn (ex. 20190926164814)	FW version	F
	Usage hour	~xx108 n	n=1	7E 30 30 31 30 38 20 31 0D	Oknnnnn	Suage hours	F
	Device type	~xx149 n	n=1	7E 30 30 31 34 39 20 31 0D	OK2	Device type = IFP	F
	Information string	~xx150 n	n=1	7E 30 30 31 35 30 20 31 0D	OKabbbbbbccddddee (Note*1)		F
			n=2	7E 30 30 31 35 30 20 32 0D	Oknnn	Device native resolution	F
			n=3	7E 30 30 31 35 30 20 33 0D	Oknnn (ex. OKHDMI1)	Input source	F
n=4			7E 30 30 31 35 30 20 34 0D	Oknnn (ex. OK1920x1080)	Source resolutuion	F	
n=16			7E 30 30 31 35 30 20 31 36 0D	OK0	Power mode (standby) = Eco.	F	
				OK1	Power mode (standby) = Active	F	
n=17			7E 30 30 31 35 30 20 31 37 0D	OK0	DHCP = Off	F	
				OK1	DHCP = On	F	
n=18			7E 30 30 31 35 30 20 31 38 0D	Oknnn (ex. OK48)	System temperature	F	
n=19	7E 30 30 31 35 30 20 31 39 0D	Oknnn (ex. OK60Hz)	Source refresh rate	F			

ZUSÄTZLICHE INFORMATIONEN

Type	Category	CMD		Hex Code CMD	Response		
					Success	Parameter	Failed
GET	Regulatory Model name	~xx151 n	n=3	7E 30 30 31 35 31 20 33 0d	Oknnn (ex. SLUGRK)	Regulatory model name (will provide when kick off)	F
System Auto send	Standby Mode				INFO0		
	Warming up				INFO1		
	Cooling down				INFO2		
	Over temperature				INFO7		
GET	OSD lock	~xx229 n	n=1	7E 30 30 32 32 39 20 31 0D	OK0	OSD lock = Off	F
					OK1	OSD lock = On	F

Hinweis: (*1)

Betrieb	Ausführungszeit	Eingangsquelle	Firmware-Version	Anzeigemodus
<ul style="list-style-type: none"> a=0 Abschalten a=1 Einschalten 	Nutzungsstunden = nnnnn	<ul style="list-style-type: none"> cc=02 VGA1 cc=08 HDMI2 cc=10 Component cc=14 HDMI3 cc=15 DisplayPort cc=18 Android cc=19 Einsteck-PC cc=21 USB Type C 	####	<ul style="list-style-type: none"> ee=01 Präsentation ee=02 Hell ee=05 Nutzer ee=21 HDR ee=03 Kino ee=10 DICOM SIM.





LED-Anzeige

Farbe und Verhalten der Betriebs-LED	Status
Leuchtet rot	Bereitschaftsmodus
Leuchtet weiß	Einschalten
Blinkt rot, leuchtet dann blau	Backlight off

ZUSÄTZLICHE INFORMATIONEN

Problemlösung

Falls Probleme mit dem Gerät auftreten, beachten Sie bitte folgende Informationen. Falls sich ein Problem nicht beseitigen lässt, wenden Sie sich bitte an Ihren Händler oder das nächstgelegene Kundencenter.

-  *Kein Bild oder Ton.*
- Stellen Sie sicher, dass alle Signal- und Stromverbindungen richtig hergestellt wurden.
 - Stellen Sie sicher, dass der richtige Eingangsmodus ausgewählt ist. Beachten Sie den Abschnitt „Verknüpfungsmenü“.
 - Stellen Sie sicher, dass der IFP nicht abgeschaltet ist.
 - Schalten Sie die Stummfunktion aus.
 - Stellen Sie sicher, dass die Lautstärke nicht auf das Minimum eingestellt ist.
-  *Der IFP schaltet sich automatisch ab.*
- Prüfen Sie, ob ein Stromausfall vorliegt.
 - Stellen Sie sicher, dass das Netzkabel nicht gezogen ist.
-  *Das Signal ist außerhalb des Bereichs*
- Das Signal ist möglicherweise inkompatibel. Beachten Sie den Abschnitt „Unterstützte Timing-Liste“.
 - Versuchen Sie bei der VGA-Eingangsquelle die automatische Bildschirmanpassung oder passen Sie die Einstellungen **Frequenz** und **Phase** im Menü OSD ⇒ Signal an.
-  *Der Touchscreen reagiert nicht*
- Stellen Sie sicher, dass der Bildschirm keinem direkten Sonnenlicht oder starkem Kunstlicht ausgesetzt ist.
 - Stellen Sie bei Anschluss eines externen Gerätes sicher, dass das USB-Kabel richtig an den Touch-USB-Anschluss des IFP angeschlossen ist.
-  *Wenn die Fernbedienung nicht funktioniert*
- Achten Sie darauf, dass die Fernbedienung innerhalb eines Winkels von $\pm 30^\circ$ auf den IR-Empfänger am IFP gerichtet ist, wenn Sie die Fernbedienung verwenden.
 - Achten Sie darauf, dass sich keine Hindernisse zwischen Fernbedienung und IFP befinden. Der Abstand zwischen Fernbedienung und IR-Sensorfenster sollte nicht mehr als 8 Meter betragen.
 - Stellen Sie sicher, dass die Batterien richtig eingelegt sind. Ersetzen Sie verbrauchte Batterien. Beachten Sie den Abschnitt „Fernbedienungsbatterien installieren/ersetzen“.

ZUSÄTZLICHE INFORMATIONEN

Wartung

Eine angemessene routinemäßige Wartung hilft dabei, Fehler frühzeitig zu erkennen und der IFP lange Zeit wie neu aussehen zu lassen.

Wichtig! *Achten Sie darauf, vor Reinigungs- und Wartungsarbeiten den Netzstecker aus der Steckdose zu ziehen. Andernfalls besteht Stromschlaggefahr.*

Bildschirm reinigen

- Bitte ziehen Sie zunächst den Netzstecker, wenn der Bildschirm gereinigt werden muss.
- Wischen Sie den Bildschirm mit einem weichen, staubfreien, trockenen Tuch ab.
- Verwenden Sie zur Reinigung des IFP kein Wasser und keinen Sprühreiniger.
- Wenden Sie sich zur Reinigung des IFP-Inneren an den Kundendienst.

Vorderen Rahmen reinigen

Wischen Sie den vorderen Rahmen mit einem trockenen, weichen, fusselfreien Tuch ab.



ZUSÄTZLICHE INFORMATIONEN

Optoma-Niederlassungen weltweit

Bitte wenden Sie sich für Service und Kundendienst an Ihre örtliche Niederlassung.



USA

47697 Westinghouse Drive,
Fremont, CA 94539, USA
www.optomausa.com

 888-289-6786
 510-897-8601
 services@optoma.com



Kanada

47697 Westinghouse Drive,
Fremont, CA 94539, USA
www.optomausa.com

 888-289-6786
 510-897-8601
 services@optoma.com

Lateinamerika

47697 Westinghouse Drive,
Fremont, CA 94539, USA
www.optomausa.com

 888-289-6786
 510-897-8601
 services@optoma.com



Europa

Unit 1, Network 41, Bourne End Mills,
Hemel Hempstead, Herts,
HP1 2UJ, Vereinigtes Königreich
www.optoma.eu
Kundendienst-Tel.:
+44 (0)1923 691865

 +44 (0) 1923 691 800
 +44 (0) 1923 691 888
 service@tsc-europe.com



Benelux BV

Randstad 22-123
1316 BW Almere
Die Niederlande
www.optoma.nl

 +31 (0) 36 820 0252
 +31 (0) 36 548 9052



Frankreich

Bâtiment E
81-83 avenue Edouard Vaillant
92100 Boulogne Billancourt, France

 +33 1 41 46 12 20
 +33 1 41 46 94 35
 savoptoma@optoma.fr



Spanien

C/ José Hierro,36 Of. 1C
28522 Rivas VaciaMadrid,
Spanien

 +34 91 499 06 06
 +34 91 670 08 32



Deutschland

Wiesenstraße 21 W
D40549 Düsseldorf,
Deutschland

 +49 (0) 211 506 6670
 +49 (0) 211 506 66799
 info@optoma.de

Skandinavien



Lerpeveien 25
3040 Drammen
Norwegen

 +47 32 98 89 90
 +47 32 98 89 99
 info@optoma.no

PO.BOX 9515
3038 Drammen
Norwegen

Korea

WOOMI TECH. CO., LTD.
4F, Minu Bldg.33-14, Kangnam-Ku,
Seoul, 135-815, KOREA
korea.optoma.com

 +82+2+34430004
 +82+2+34430005



Japan

東京都足立区綾瀬3-25-18
株式会社オーエス
コンタクトセンター:0120-380-495

 info@os-worldwide.com
www.os-worldwide.com



Taiwan

12F., No.213, Sec. 3, Beixin Rd.,
Xindian Dist., New Taipei City 231,
Taiwan, R.O.C.
www.optoma.com.tw

 +886-2-8911-8600
 +886-2-8911-6550
 services@optoma.com.tw
asia.optoma.com



Hongkong

Unit A, 27/F Dragon Centre,
79 Wing Hong Street,
Cheung Sha Wan,
Kowloon, Hong Kong

 +852-2396-8968
 +852-2370-1222
www.optoma.com.hk

China

Room 2001, 20F, Building 4,
No. 1398 Kaixuan Road,
Changning District
cn
Shanghai, 200052, China

 +86-21-62947376
 +86-21-62947375
 servicecn@optoma.com
www.optoma.com.cn

