

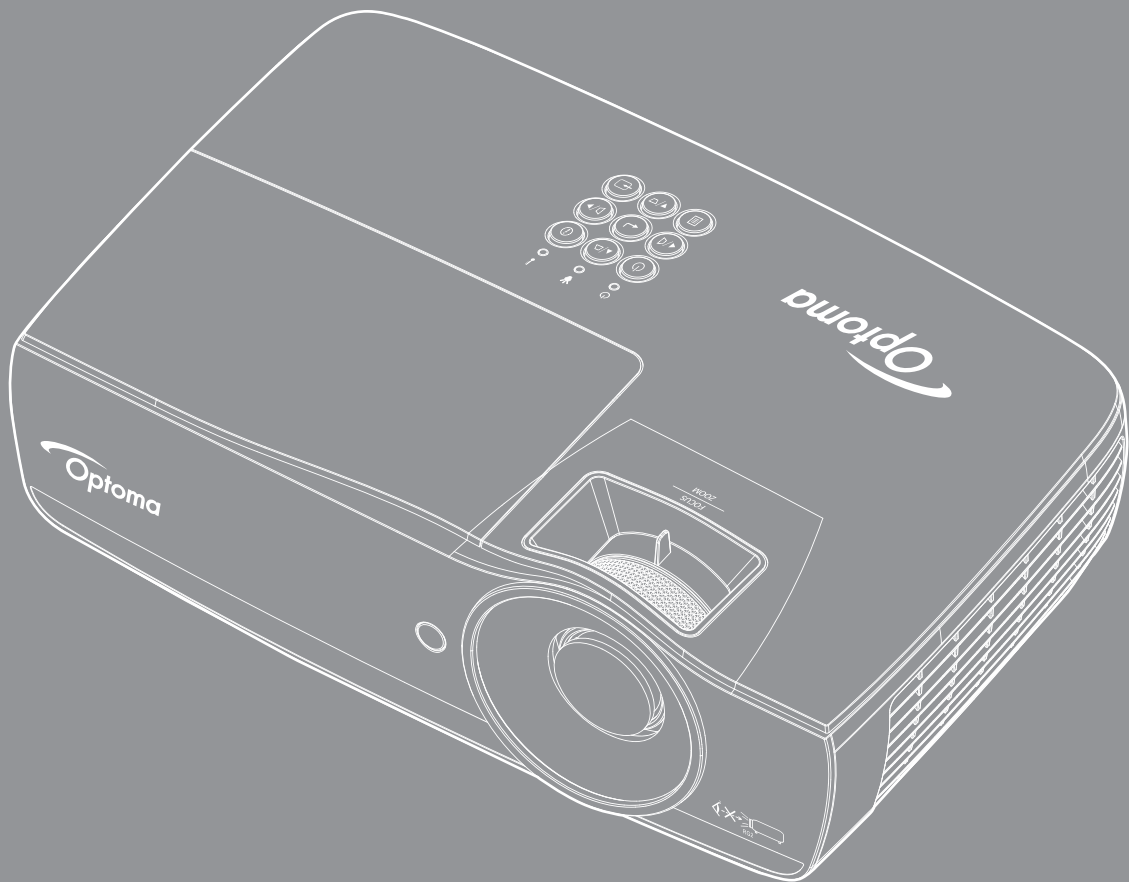

پروژکتور DLP®



4	اطلاعات ایمنی
4	حدود انتشار رده B
4	دستورالعمل مهم ایمنی
5	اقدامات احتیاطی
6	هشدارهای ایمنی چشم
7	مقدمه
7	نمای کلی بسته
8	نمای کلی دستگاه
11	نصب و راه اندازی
11	وصل کردن پروژکتور
13	روشن/خاموش کردن پروژکتور
14	تنظیم تصویر پروژکتور
22	کنترل های کاربر
22	کنترل از راه دور
23	منوهای روی صفحه
24	درخت منو
28	نمایشگر / تنظیمات تصویر
30	نمایش / سه بعدی
31	Display / Geometric Correction
32	نمایشگر / تنظیمات تصویر / تنظیمات رنگ
33	نمایشگر / تنظیمات تصویر / سیگنال
34	نمایشگر / تنظیمات تصویر / تنظیم رنگ / تطبیق رنگ
36	تنظیم / تنظیمات لامپ
37	تنظیم / تنظیمات برق
38	تنظیمات / ایمنی
40	تنظیم / تنظیمات لینک HDMI
41	تنظیم / تنظیمات راه دور
41	تنظیم / انتخاب ها
43	تنظیم / انتخاب ها / زبان
43	تنظیم / انتخاب ها / تنظیمات منو
44	تنظیم / انتخاب ها / منبع ورودی
45	شبکه / LAN
46	شبکه / کنترل
48	USB خوان
52	نمایش USB (دستگاه همراه مستقیماً به پورت USB وصل می شود)
53	Network Display
55	نمایشگر LAN
56	LAN_RJ45

65.....پیوست‌ها

65.....	عیب یابی.....
68.....	تعویض لامپ.....
71.....	رزولوشن های سازگار.....
72.....	جدول سازگاری فیلم سه بعدی واقعی.....
73.....	فرمان های <i>Telnet</i>
73.....	فرمان های <i>AMX Device Discovery</i>
74.....	فرمان های مورد پشتیبانی <i>PJLink™</i>
75.....	علائم تجاری.....
76.....	اعلامیه نصب پروژکتور.....
76.....	نصب در سقف.....
77.....	دفترهای جهانی <i>Optoma</i>
78.....	مقررات و نکات ایمنی.....

<p>نشان رعد و برق به همراه فلش درون مثلث متساوی‌الاضلاع برای آگاه ساختن کاربر از احتمال وجود "ولتاژ خطرناک" در بسته دستگاه که ممکن است باعث برق‌گرفتگی افراد شود، در نظر گرفته شده است.</p>	
<p>علامت تعجب درون مثلث متساوی‌الاضلاع برای آگاه ساختن کاربر از وجود دستورالعمل‌های مهم مربوط به بهره‌برداری و نگهداری (سرویس‌کاری) در دفترچه همراه دستگاه در نظر گرفته شده است.</p>	

هشدار: برای از بین بردن احتمال آتش‌سوزی یا برق‌گرفتگی، دستگاه را در معرض رطوبت یا باران قرار ندهید. بسته دستگاه حاوی ولتاژ بالای خطرناک است. اتاقک را باز نکنید. سرویس‌کاری را فقط به افراد ورزیده بسپارید.

حدود انتشار رده B

این دستگاه دیجیتال رده B کلیه الزامات مقررات تجهیزات تداخل‌زا کانادا را برآورده می‌کند.

دستورالعمل مهم ایمنی

- هیچ یک از منافذ تهویه را مسدود نکنید. برای حفظ کارایی پروژکتور و پیشگیری از گرم شدن بیش از حد آن، توصیه می‌شود که پروژکتور را در محلی نصب کنید که موجب مسدود شدن تهویه آن نشود. به عنوان مثال، پروژکتور را روی یک میز پیشدستی شلوغ، کاناپه، تخت خواب و غیره قرار ندهید. آن را در فضای بسته مانند قفسه کتاب یا کابینت که جریان هوا را محدود می‌کند قرار ندهید.
 - از پروژکتور در محیط مرطوب یا در نزدیکی آب استفاده نکنید. برای از بین بردن احتمال آتش‌سوزی و/یا برق‌گرفتگی، پروژکتور را در معرض رطوبت یا باران قرار ندهید.
 - از نصب کردن دستگاه در نزدیکی منابع حرارت مانند رادیاتور، بخاری، اجاق یا سایر لوازم مولد گرما نظیر تقویت‌کننده‌ها بپرهیزید.
 - کار تمیز کردن را فقط با پارچه خشک انجام دهید.
 - فقط از متعلقات/لوازم جانبی معرفی شده از سوی سازنده استفاده کنید.
 - اگر دستگاه آسیب دیده یا به صورت نادرست مورد استفاده قرار گرفته است، از آن استفاده نکنید. آسیب دیدگی/استفاده نادرست عبارت است از (ولی محدود به این موارد نمی‌شود):
 - دستگاه سقوط کرده باشد.
 - سیم منبع برق یا دوشاخه آسیب دیده باشد.
 - مایع وارد پروژکتور شده باشد.
 - پروژکتور در معرض باران یا رطوبت قرار گرفته باشد.
 - جسمی روی پروژکتور افتاده باشد یا یک قطعه داخلی شل باشد.
- هرگز این دستگاه را شخصاً تعمیر نکنید. باز کردن یا برداشتن درپوش‌ها ممکن است شما را در معرض ولتاژ خطرناک یا خطرهای دیگر قرار دهد. پیش از ارسال دستگاه برای تعمیر، لطفاً با Optoma تماس بگیرید.
- اجازه ندهید اجسام یا مایعات وارد دستگاه شوند. زیرا ممکن است با نقاط دارای ولتاژ خطرناک برخورد کرده و باعث اتصال کوتاه در قطعات شوند که می‌تواند منجر به آتش‌سوزی یا برق‌گرفتگی شود.
 - درباره نشانه‌های ایمنی به پیوست پروژکتور مراجعه کنید.
 - این دستگاه فقط باید توسط تعمیرکار مجاز تعمیر شود.

اقدامات احتیاطی

لطفاً به تمام هشدارها، اقدامات احتیاطی و امور نگهداری ذکر شده در این راهنمای کاربر توجه کنید.

هشدار

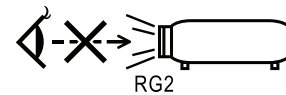

- در مدت روشن بودن لامپ به لنز پروژکتور نگاه نکنید. نور شدید ممکن است به چشم های شما آسیب برساند. مانند هر منبع نور دیگری، با تابش مستقیم نور IEC 62471-5:2015 RG2 تداخل نداشته باشد.
 - برای از بین بردن احتمال آتش سوزی یا برق گرفتگی، این پروژکتور را در معرض رطوبت یا باران قرار ندهید.
 - از باز کردن پروژکتور یا جداسازی قطعات پروژکتور بپرهیزید زیرا این کار ممکن است باعث برق گرفتگی شود.
 - هنگام تعویض لامپ، لطفاً اجازه دهید دستگاه خنک شود. دستورالعمل های ارائه شده در صفحه ۶۸ را دنبال نمایید.
 - این پروژکتور عمر لامپ را به طور خودکار تشخیص می دهد. پس از دیدن پیام های هشدار برای تعویض لامپ اقدام کنید.
 - پس از تعویض لامپ، گزینه "تنظیم مجدد لامپ" را از منوی "تنظیمات لامپ / سیستم" انتخاب کنید (مراجعه کنید به صفحه ۳۶).
- توجه:** وقتی لامپ به پایان عمر خود می رسد، روشن کردن دوباره پروژکتور بیش از تعویض لامپ ممکن نخواهد بود. برای تعویض لامپ، روال "تعویض لامپ" در صفحه ۶۸ را دنبال کنید.
- پس از خاموش کردن پروژکتور، ابتدا مطمئن شوید که چرخه سرمایش کامل شده است و سپس جریان برق را قطع کنید. ۹۰ ثانیه صبر کنید تا پروژکتور خنک شود.
 - در مدت روشن بودن پروژکتور از درپوش لنز استفاده نکنید.
 - وقتی لامپ به پایان عمر خود نزدیک می شود، پیام Replacement suggested (تعویض توصیه می شود) روی صفحه ظاهر می شود. برای تعویض لامپ هر چه زودتر با فروشنده یا مرکز خدمات محل خود تماس بگیرید.

بایدها:



- پیش از تمیز کردن محصول آن را خاموش کرده و دوشاخه را از پریز جریان متناوب بکشید.
- برای تمیز کردن قاب صفحه نمایش از پارچه خشک آغشته به شوینده ملایم استفاده کنید.
- اگر قرار است از دستگاه به مدت طولانی استفاده نشود، دوشاخه را از پریز جریان متناوب جدا کنید.

نبایدها:



- مسدود کردن شکاف ها و منفذهای تهویه روی دستگاه.
- استفاده از شوینده های سایا، موم یا حلال ها برای تمیز کردن دستگاه.
- استفاده در شرایط زیر:
 - در محیط بسیار گرم، بسیار سرد یا بسیار مرطوب.
 - اطمینان حاصل کنید که دمای محیط در محدوده 40°C - 5 باشد
 - رطوبت نسبی در محدوده ۱۰ - ۸۵٪ (حداکثر) بوده و شرایط تغلیظ فراهم نباشد
 - در مناطقی که احتمال وجود گرد و خاک بیش از حد وجود دارد.
 - در نزدیکی دستگاه هایی که میدان مغناطیسی قوی تولید می کنند.
 - در زیر تابش مستقیم آفتاب.

هشدارهای ایمنی چشم



- از خیره شدن به/ایستادن در مقابل پرتو نور پروژکتور اکیداً خودداری کنید. تا جایی که ممکن است پشت به پرتو بایستید.
 - اگر پروژکتور را در کلاس درس استفاده می کنید، وقتی از دانش آموزان خواسته می شود که چیزی را بر روی پرده نشان دهند، با دقت رفتار آنها را پایش کنید.
 - برای کاستن از توان لامپ، با استفاده از نورگیر سطح نور محیط را پایین آورید.
- توجه:** این دفترچه راهنما را برای مراجعات بعدی نگه دارید.

نمای کلی بسته

برای اطمینان از اینکه همه قطعاتی که در زیر فهرست شده اند داخل جعبه قرار دارند، بسته بندی را باز کرده و همه محتویات جعبه را بازدید کنید. اگر قطعه ای موجود نیست، لطفاً با سرویس مشتری Optoma تماس بگیرید.



سیم برق ۱٫۸ متری



کنترل از راه دور



پروژکتور با درپوش لنز

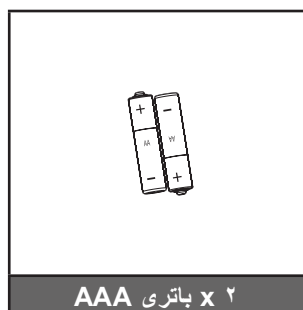

۲ x باتری AAA

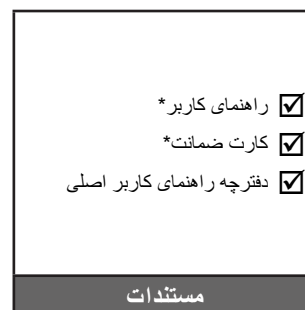

- راهنمای کاربر*
- کارت ضمانت*
- دفترچه راهنمای کاربر اصلی

مستندات

توجه: به دلیل تفاوت‌های کاربرد در کشورهای مختلف، لوازم جانبی ممکن است در برخی مناطق متفاوت باشد.
* EMEA موجود نیست.

- * (1) برای دسترسی به دفترچه راهنمای مخصوص کشورهای اروپایی از وبسایت www.optomaeurope.com دیدن کنید.
- * (2) برای کسب اطلاعات درباره ضمانت نامه اروپایی از وبسایت www.optomaeurope.com دیدن کنید.

لوازم جانبی اختیاری:

- کیف حمل و نقل
- کابل VGA

نمای کلی دستگاه

واحد اصلی

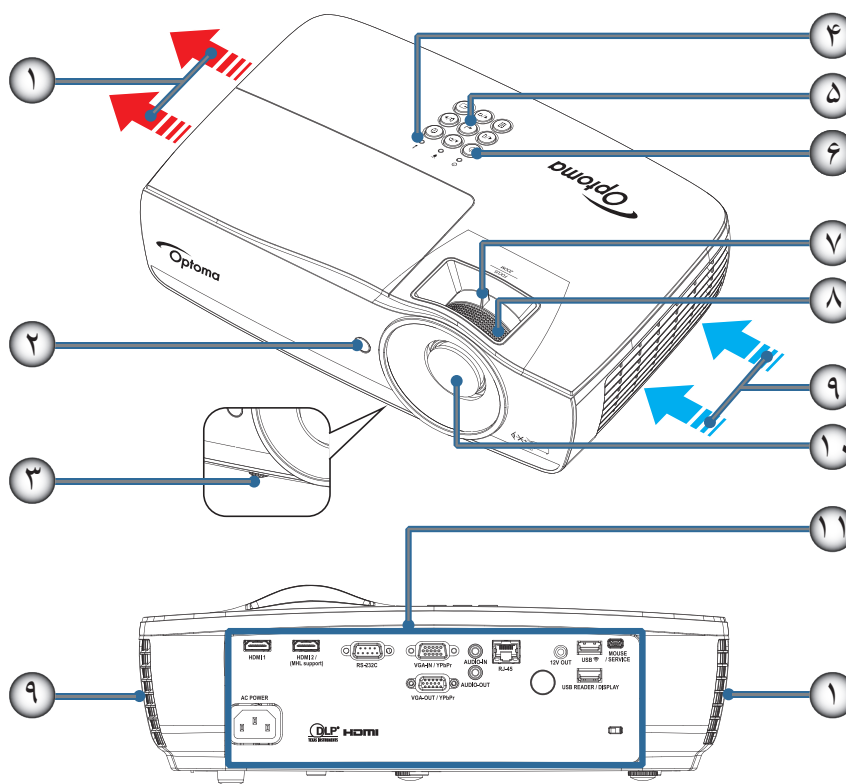

توجه:

- حداقل ۵۰ سانتی متر فاصله در اطراف قسمت ورودی و خروجی در نظر بگیرید.
- ۳۰ سانتی متر از سقف فاصله در نظر بگیرید.
- مطمئن شوید که منافذ ورود هوا، هوای گرم خارج شده از منفذ خروجی را دوباره به داخل نمی کشند.

مورد	تعداد	مورد	تعداد
بزرگنمایی (در تصویربرداری کوتاه 1080p امکان وجود ندارد)	-۷	خروجی خروجی	-۱
فوکوس	-۸	گیرنده مادون قرمز	-۲
ورودی هوا	-۹	پایه تنظیم کجی	-۳
لنز	-۱۰	نشانگرهای LED	-۴
پورتهای اتصال	-۱۱	کلیدهای عملکرد	-۵
		دکمه روشن-خاموش	-۶

پورت های اتصال

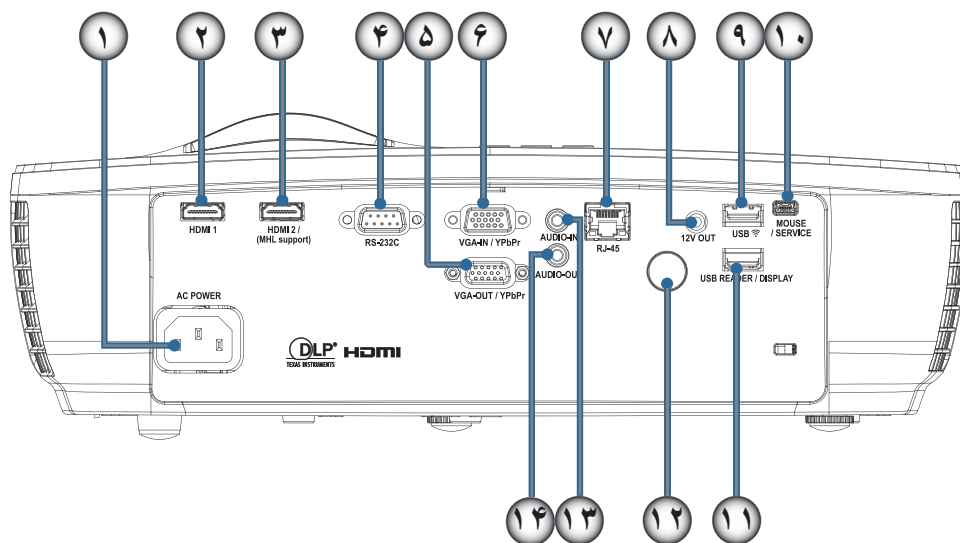

مورد	تعداد	مورد	تعداد
12V OUT	-۸	سوکت برق	-۱
USB	-۹	HDMI1	-۲
MOUSE / SERVICE	-۱۰	HDMI2 / (MHL support)	-۳
USB READER / DISPLAY	-۱۱	RS-232C	-۴
گیرنده مادون قرمز	-۱۲	VGA-OUT / YPbPr	-۵
AUDIO IN	-۱۳	VGA-IN / YPbPr	-۶
AUDIO OUT	-۱۴	RJ-45	-۷

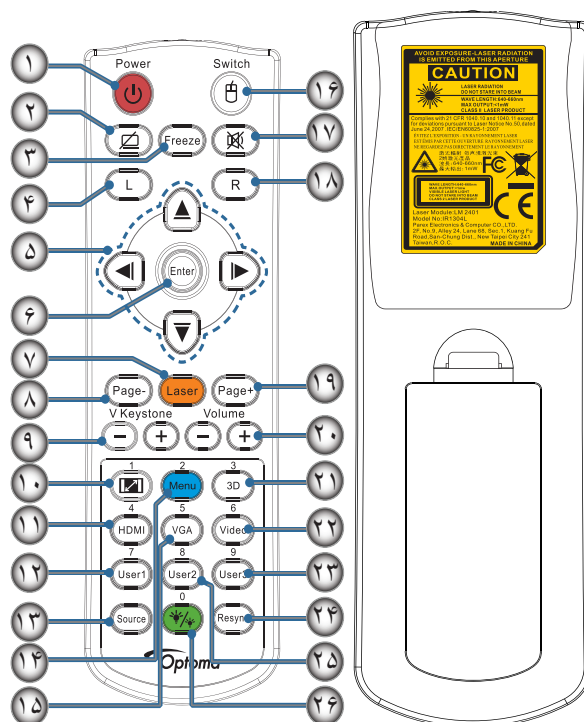

مورد	تعداد	مورد	تعداد
۲/منو	۱۴-	روشن/خاموش	۱-
VGA/5	۱۵-		۲-
کلید تعویض	۱۶-	بی حرکت	۳-
	۱۷-	انتخاب حالت نمایش / کلید سمت چپ ماوس	۴-
کلید راست ماوس	۱۸-	کلیدهای انتخاب چهار جهتی	۵-
صفحه +	۱۹-	Enter	۶-
درجه صدا +/-	۲۰-	لیزر (به سمت چشمان یکدیگر نگیرید)	۷-
۳/سه بعدی	۲۱-	صفحه -	۸-
۶/ویدئو	۲۲-	عمودی دشدیسگی +/-	۹-
۹/کاربر ۳	۲۳-	 / ۱ (دکمه عددی ویژه ورود گذرواژه)	۱۰-
همگام سازی دوباره	۲۴-	HDMI/4	۱۱-
۸/کاربر ۲	۲۵-	۷/کاربر ۱	۱۲-
۰/۳/۴	۲۶-	منبع	۱۳-

احتیاط: استفاده از کنترل ها، تنظیمات یا عملکرد روال هایی غیر از مواردی که در اینجا ذکر شده است ممکن است منجر به انتشار نور خطرناک لیزر گردد. مطابق با استانداردهای FDA مرتبط با عملکرد دستگاه های لیزر به جز انحرافات مربوط به اطلاعیه لیزر شماره ۵۰ تاریخ ۲۴ ژوئن ۲۰۰۷.

هشدار: 

- اگر باتری را با نوع اشتباه جایگزین کنید احتمال انفجار وجود دارد.
- باتری های استفاده شده را با توجه به دستورالعمل های موجود دور بیندازید.

توجه: به دلیل وجود کنترل از راه دور کلی، عملکرد به مدل دستگاه بستگی دارد.

نصب و راه اندازی

وصل کردن پروژکتور

وصل کردن به لپ‌تاپ

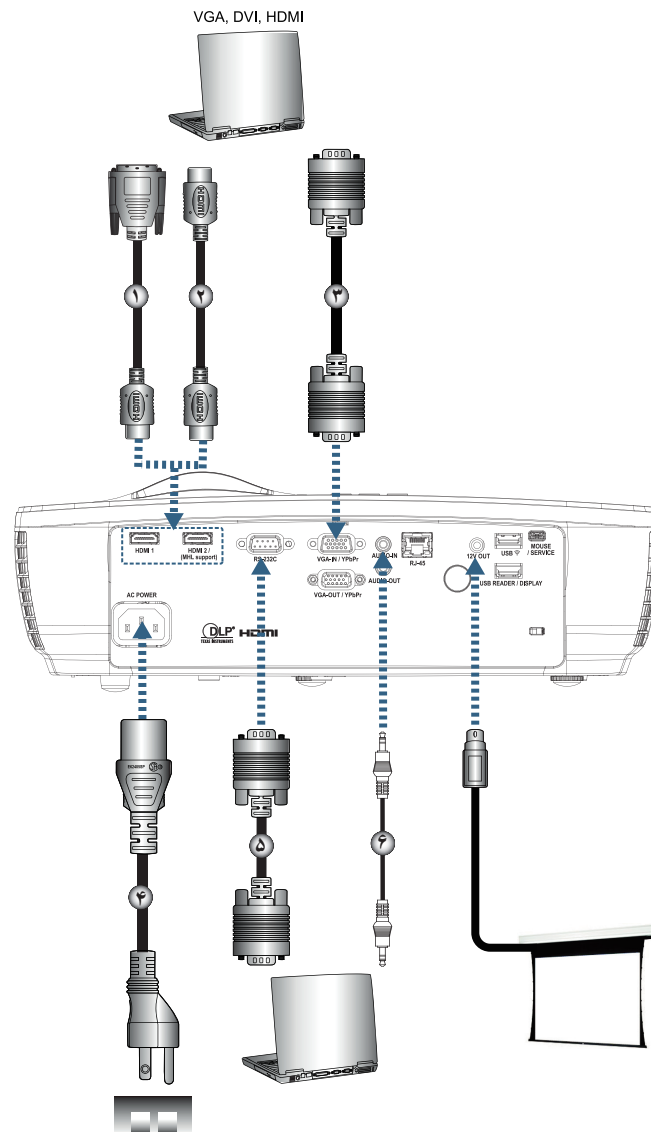

مورد	تعداد	مورد	تعداد
سیم برق	۴-	کابل DVI/HDMI (لوازم جانبی اختیاری)	۱-
کابل RS232 (لوازم جانبی اختیاری)	۵-	کابل HDMI (لوازم جانبی اختیاری)	۲-
کابل صدا (لوازم جانبی اختیاری)	۶-	کابل ورودی VGA	۳-

توجه: به دلیل تفاوت‌های کاربرد در کشورهای مختلف، لوازم جانبی ممکن است در برخی مناطق متفاوت باشد.

نصب و راه اندازی

اتصال به منابع تصویر

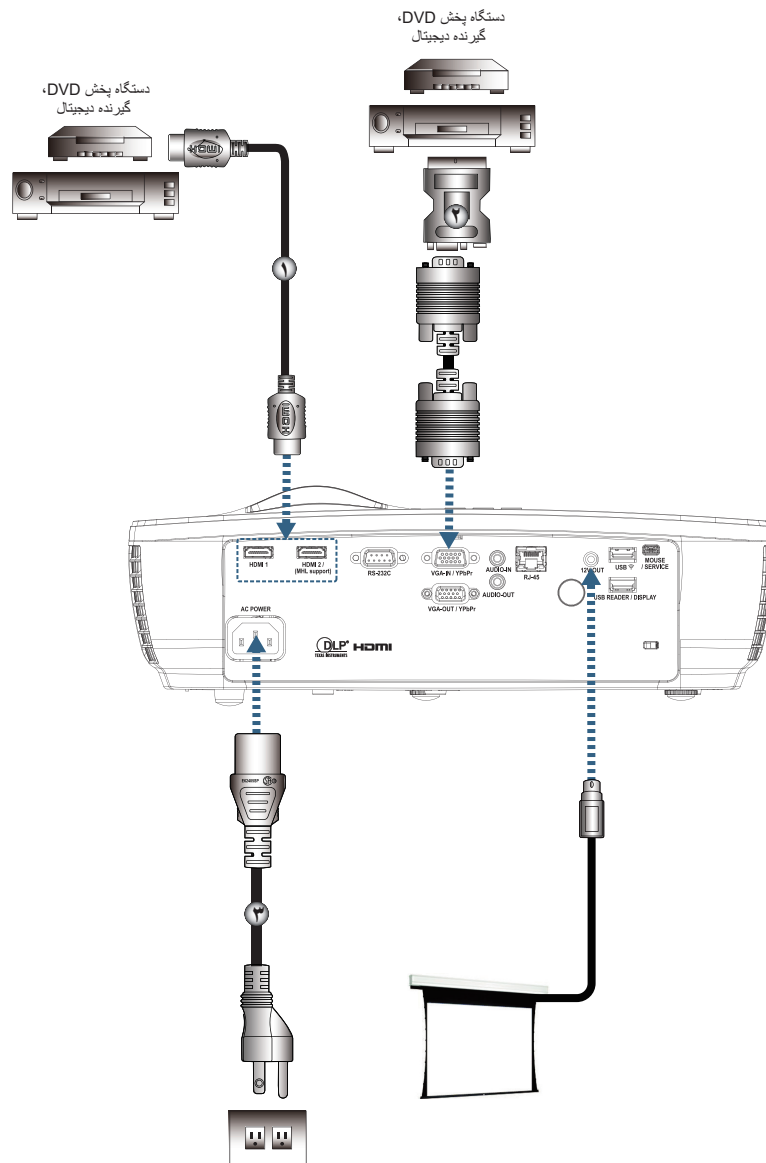

مورد	تعداد	مورد	تعداد
سیم برق	۳-	کابل HDMI (لوازم جانبی اختیاری)	۱-
		آداپتور SCART RGB/S-Video (لوازم جانبی اختیاری)	۲-

توجه: به دلیل تفاوت‌های کاربرد در کشورهای مختلف، لوازم جانبی ممکن است در برخی مناطق متفاوت باشد.

توجه: خروجی ۱۲ ولت، یک چرخ نگهدارنده قابل برنامه‌ریزی است.

نصب و راه اندازی

روشن/خاموش کردن پروژکتور

روشن کردن پروژکتور

- ۱- درپوش لنز را بردارید.
 - ۲- سیم برق را به پروژکتور وصل کنید.
 - ۳- دستگاه‌های متصل را روشن کنید.
- توجه:** ابتدا پروژکتور را روشن کنید و سپس منبع سیگنال را انتخاب نمایید.
- ۴- برای روشن کردن پروژکتور، اطمینان حاصل کنید که LED برق به رنگ قرمز ثابت باشد و سپس دکمه روشن-خاموش را فشار دهید. صفحه نشان راه‌اندازی نمایش داده می‌شود و دستگاه‌های متصل، شناسایی می‌شوند. اگر دستگاه متصل یک لپ‌تاپ است، کلیدهای مربوطه را از صفحه کلید رایانه فشار دهید تا خروجی نمایشگر به پروژکتور تغییر کند. (برای آگاه شدن از ترکیب کلیدی Fn برای تغییر خروجی تصویر، به راهنمای کاربر لپ‌تاپ مراجعه کنید.)
- اگر قفل امنیتی فعال بود به "تنظیمات / ایمنی" در صفحه ۳۸ کنید.



- توجه:** به دلیل تفاوت‌های کاربرد در کشورهای مختلف، لوازم جانبی ممکن است در برخی مناطق متفاوت باشد. قرار است چند دستگاه ورودی متصل شود، دکمه اگر (Source) (منبع)) را مرتباً فشار دهید تا بین دستگاه‌ها جابجا شوید. برای انتخاب مستقیم منبع، به صفحه ۲۳ کنید.



- توجه:** خروجی ۱۲ ولت، یک چرخ‌نگهدارنده قابل برنامهریزی است.

نصب و راه اندازی

خاموش کردن پروژکتور

- ۱- دکمه "⏻" را از روی کنترل از راه دور یا دکمه (POWER) ⏻ را از پانل پروژکتور فشار دهید تا پروژکتور خاموش شود. اولین فشار دکمه موجب نمایش پیام زیر روی صفحه می شود.

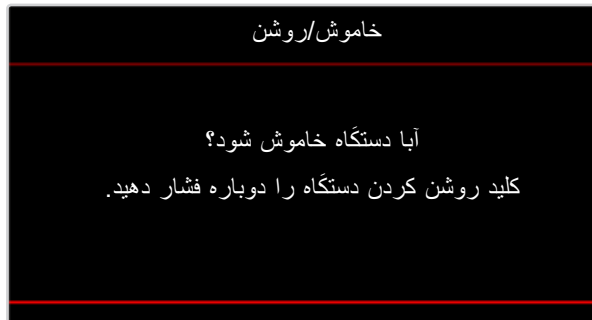

برای تأیید خاموش شدن، دکمه را دوباره فشار دهید. اگر دکمه فشار داده نشود، پیام پس از ۵ ثانیه ناپدید می شود.

- ۲- درحین چرخه سرمایش خاموشی، LED برق به رنگ سبز چشمک می زند (۵، ۰ ثانیه روشن، ۵، ۰ ثانیه خاموش) و سرعت فن ها زیاد می شود. به محض اینکه چراغ روشن-خاموش به رنگ قرمز ثابت شد، پروژکتور به حالت آماده به کار رسیده است. اگر می خواهید پروژکتور را دوباره روشن کنید، باید صبر کنید تا چرخه خنک کنندگی کامل شده و پروژکتور وارد حالت آماده باش شود. پس از اینکه در حالت آماده به کار قرار گرفت، دکمه (POWER) ⏻ را از صفحه پروژکتور یا "⏻" را از روی کنترل از راه دور فشار دهید تا پروژکتور خاموش و روشن شود.

- ۳- فقط هنگامی که پروژکتور در حالت آماده به کار قرار دارد، سیم برق را از پریز و پروژکتور جدا کنید

نشانگر هشدار

- پس از قرمز شدن نشانگر LED لامپ، پروژکتور به طور خودکار خاموش می شود. با فروشنده یا مرکز خدمات محل خود تماس بگیرید. رجوع شود به صفحه ۶۶.
- پس از قرمز شدن نشانگر LED دما به صورت بکناخت (و نه چشمک زن)، پروژکتور به طور خودکار خاموش می شود. در وضعیت عادی، امکان روشن کردن دوباره پروژکتور پس از خنک شدن آن وجود دارد. اگر مشکل برطرف نشد، با فروشنده یا مرکز خدمات محل خود تماس بگیرید. رجوع شود به صفحه ۶۶.

توجه: اگر این علائم در پروژکتور نمایش داده شد، با نزدیک ترین مرکز خدمات تماس بگیرید. برای کسب اطلاعات بیشتر، به صفحه ۷۷ مراجعه کنید.

تنظیم تصویر پروژکتور

تنظیم ارتفاع پروژکتور

پروژکتور برای تنظیم ارتفاع تصویر به یک پایه تنظیم زاویه مجهز است.

برای تنظیم زاویه تصویر، پایه تنظیم زاویه را به چپ یا راست بچرخانید تا زاویه دلخواه حاصل شود.

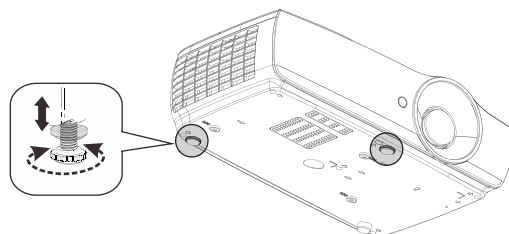

توجه:

- میز و پایه پروژکتور باید مسطح و محکم باشند.
- پروژکتور را جابجا کنید تا عمود بر صفحه باشد.
- برای ایمنی خود، لطفاً کابل ها را به درستی محکم کنید.

نصب و راه اندازی

تنظیم اندازه تصویر پروژکتور (1080P_1.2x)

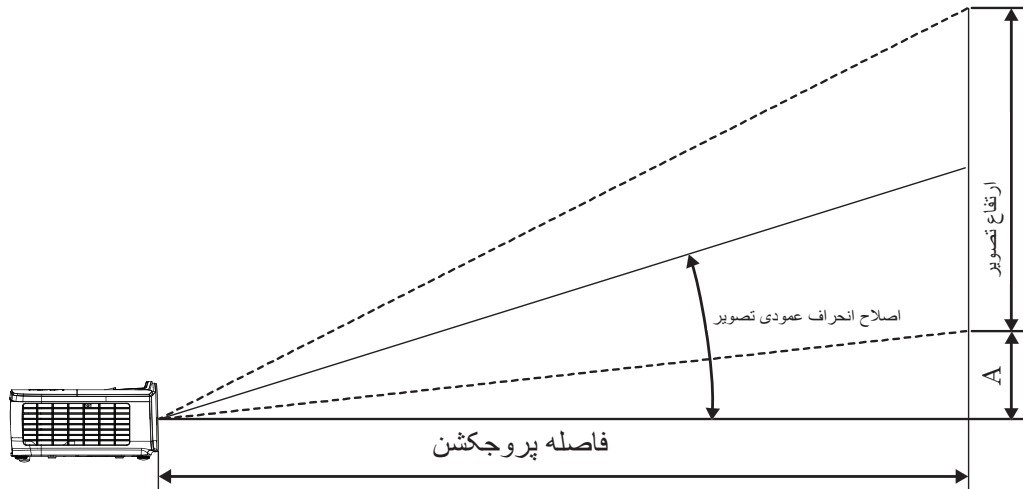

انحراف (A)		فاصله پروژکشن (D)				اندازه صفحه عرض X ارتفاع (۹:۱۶)				قطری اندازه طول (اینچ) صفحه ۹:۱۶
		(فوت)		(متر)		(فوت)		(متر)		
(فوت)	(متر)	تله	عریض	تله	عریض	ارتفاع	عرض	ارتفاع	عرض	
۰,۱۸	۰,۰۶	۳,۱۹	۲,۶۶	۰,۹۷	۰,۸۱	۱,۲۳	۲,۱۸	۰,۳۷	۰,۶۶	۳۰
۰,۲۴	۰,۰۷	۴,۲۵	۳,۵۴	۱,۳۰	۱,۰۸	۱,۶۳	۲,۹۱	۰,۵۰	۰,۸۹	۴۰
۰,۳۷	۰,۱۱	۶,۳۸	۵,۳۲	۱,۹۴	۱,۶۲	۲,۴۵	۴,۳۶	۰,۷۵	۱,۳۳	۶۰
۰,۴۹	۰,۱۵	۸,۵۰	۷,۰۹	۲,۵۹	۲,۱۶	۳,۲۷	۵,۸۱	۱,۰۰	۱,۷۷	۸۰
۰,۶۱	۰,۱۹	۱۰,۶۳	۸,۸۶	۳,۲۴	۲,۷۰	۴,۰۹	۷,۲۶	۱,۲۵	۲,۲۱	۱۰۰
۰,۷۳	۰,۲۲	۱۲,۷۵	۱۰,۶۳	۳,۸۹	۳,۲۴	۴,۹۰	۸,۷۲	۱,۴۹	۲,۶۶	۱۲۰
۰,۸۵	۰,۲۶	۱۴,۸۸	۱۲,۴۱	۴,۵۳	۳,۷۸	۵,۷۲	۱۰,۱۷	۱,۷۴	۳,۱۰	۱۴۰
۰,۹۷	۰,۳۰	۱۷,۰۰	۱۴,۱۸	۵,۱۸	۴,۳۲	۶,۵۴	۱۱,۶۲	۱,۹۹	۳,۵۴	۱۶۰
۱,۱۶	۰,۳۵	۲۰,۱۹	۱۶,۸۴	۶,۱۵	۵,۱۳	۷,۷۶	۱۳,۸۰	۲,۳۷	۴,۲۱	۱۹۰
۱,۴۰	۰,۴۳	۲۴,۴۴	۲۰,۳۸	۷,۴۵	۶,۲۱	۹,۴۰	۱۶,۷۱	۲,۸۶	۵,۰۹	۲۳۰
۱,۷۱	۰,۵۲	۲۹,۷۵	۲۴,۸۱	۹,۰۷	۷,۵۶	۱۱,۴۴	۲۰,۳۴	۳,۴۹	۶,۲۰	۲۸۰
۱,۸۳	۰,۵۶	۳۱,۸۸	۲۶,۵۸	۹,۷۲	۸,۱۰	۱۲,۲۶	۲۱,۷۹	۳,۷۴	۶,۶۴	۳۰۰

توجه: ۳۰۰ فوت (اوردرایو) برای آسیا.

نصب و راه اندازی

تنظیم اندازه تصویر پروژکتور (1080P_1.5x)

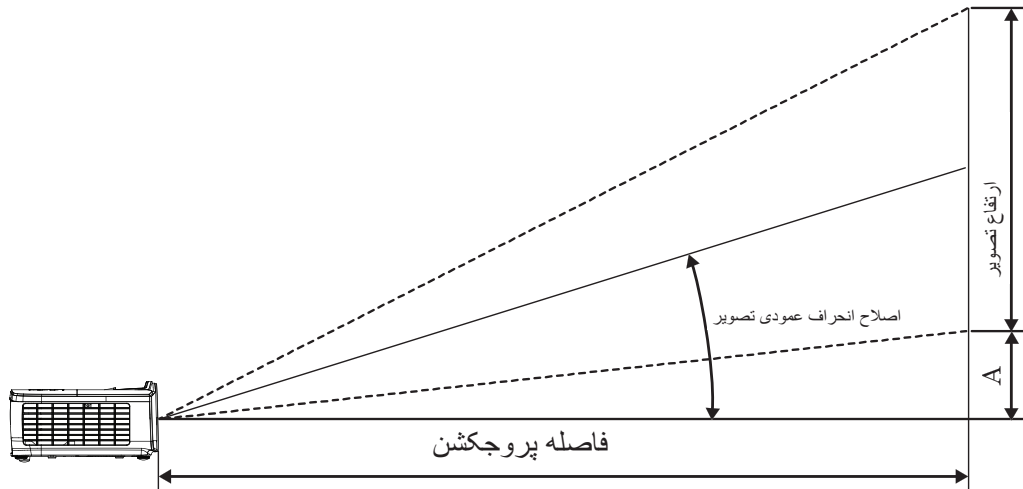

انحراف (A)		فاصله پروژکشن (D)				اندازه صفحه عرض X ارتفاع (۹:۱۶)				قطری اندازه طول (اینچ) صفحه ۹:۱۶
		(فوت)		(متر)		(فوت)		(متر)		
(فوت)	(متر)	تله	عریض	تله	عریض	ارتفاع	عرض	ارتفاع	عرض	
۰,۱۸	۰,۰۶	۴,۵۵	۳,۰۳	۱,۳۹	۰,۹۲	۱,۲۳	۲,۱۸	۰,۳۷	۰,۶۶	۳۰
۰,۲۴	۰,۰۷	۶,۰۷	۴,۰۴	۱,۸۵	۱,۲۳	۱,۶۳	۲,۹۱	۰,۵۰	۰,۸۹	۴۰
۰,۳۷	۰,۱۱	۹,۱۱	۶,۰۶	۲,۷۸	۱,۸۵	۲,۴۵	۴,۳۶	۰,۷۵	۱,۳۳	۶۰
۰,۴۹	۰,۱۵	۱۲,۱۴	۸,۰۸	۳,۷۰	۲,۴۶	۳,۲۷	۵,۸۱	۱,۰۰	۱,۷۷	۸۰
۰,۶۱	۰,۱۹	۱۵,۱۸	۱۰,۱۰	۴,۶۳	۳,۰۸	۴,۰۹	۷,۲۶	۱,۲۵	۲,۲۱	۱۰۰
۰,۷۳	۰,۲۲	۱۸,۲۲	۱۲,۱۱	۵,۵۵	۳,۶۹	۴,۹۰	۸,۷۲	۱,۴۹	۲,۶۶	۱۲۰
۰,۸۵	۰,۲۶	۲۱,۲۵	۱۴,۱۳	۶,۴۸	۴,۳۱	۵,۷۲	۱۰,۱۷	۱,۷۴	۳,۱۰	۱۴۰
۰,۹۷	۰,۳۰	۲۴,۲۹	۱۶,۱۵	۷,۴۰	۴,۹۲	۶,۵۴	۱۱,۶۲	۱,۹۹	۳,۵۴	۱۶۰
۱,۱۶	۰,۳۵	۲۸,۸۴	۱۹,۱۸	۸,۷۹	۵,۸۵	۷,۷۶	۱۳,۸۰	۲,۳۷	۴,۲۱	۱۹۰
۱,۴۰	۰,۴۳	۳۴,۹۱	۲۳,۲۲	۱۰,۶۴	۷,۰۸	۹,۴۰	۱۶,۷۱	۲,۸۶	۵,۰۹	۲۳۰
۱,۷۱	۰,۵۲	۴۲,۵۰	۲۸,۲۷	۱۲,۹۶	۸,۶۲	۱۱,۴۴	۲۰,۳۴	۳,۴۹	۶,۲۰	۲۸۰
۱,۸۳	۰,۵۶	۴۵,۵۴	۳۰,۲۹	۱۳,۸۸	۹,۲۳	۱۲,۲۶	۲۱,۷۹	۳,۷۴	۶,۶۴	۳۰۰

نصب و راه اندازی

تنظیم اندازه تصویر پروژکتور (1080P_ST)

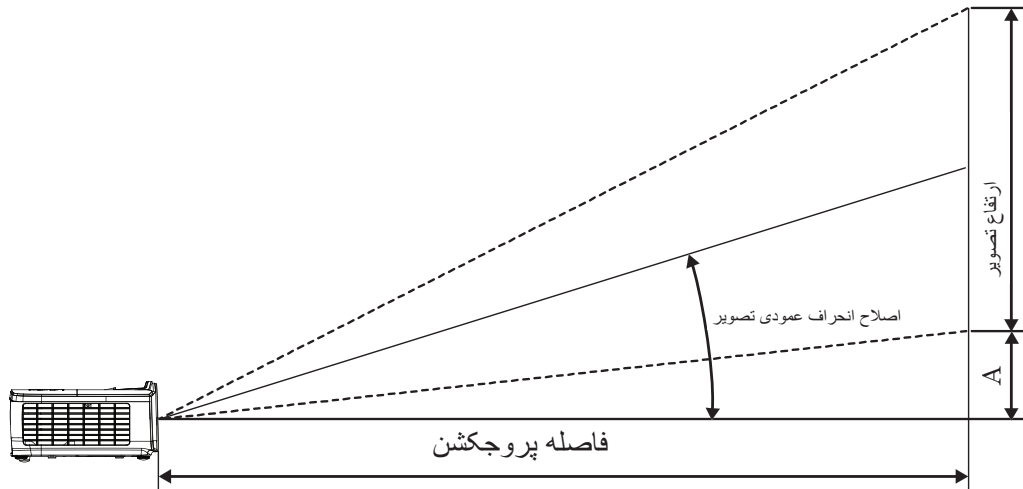

انحراف (A)		فاصله پروژکشن (D)		اندازه صفحه عرض X ارتفاع (۹:۱۶)				قطری اندازه طول (اینچ) صفحه ۹:۱۶
				(فوت)		(متر)		
(فوت)	(متر)	ST	ST	ارتفاع	عرض	ارتفاع	عرض	
۰,۱۸	۰,۰۶	۱,۰۹	۰,۳۳	۱,۲۳	۲,۱۸	۰,۳۷	۰,۶۶	۳۰
۰,۲۴	۰,۰۷	۱,۴۵	۰,۴۴	۱,۶۳	۲,۹۱	۰,۵۰	۰,۸۹	۴۰
۰,۳۷	۰,۱۱	۲,۱۸	۰,۶۶	۲,۴۵	۴,۳۶	۰,۷۵	۱,۳۳	۶۰
۰,۴۹	۰,۱۵	۲,۹۱	۰,۸۹	۳,۲۷	۵,۸۱	۱,۰۰	۱,۷۷	۸۰
۰,۶۱	۰,۱۹	۳,۶۳	۱,۱۱	۴,۰۹	۷,۲۶	۱,۲۵	۲,۲۱	۱۰۰
۰,۷۳	۰,۲۲	۴,۳۶	۱,۳۳	۴,۹۰	۸,۷۲	۱,۴۹	۲,۶۶	۱۲۰
۰,۸۵	۰,۲۶	۵,۰۸	۱,۵۵	۵,۷۲	۱۰,۱۷	۱,۷۴	۳,۱۰	۱۴۰
۰,۹۷	۰,۳۰	۵,۸۱	۱,۷۷	۶,۵۴	۱۱,۶۲	۱,۹۹	۳,۵۴	۱۶۰
۱,۱۶	۰,۳۵	۶,۹۰	۲,۱۰	۷,۷۶	۱۳,۸۰	۲,۳۷	۴,۲۱	۱۹۰
۱,۴۰	۰,۴۳	۸,۳۵	۲,۵۵	۹,۴۰	۱۶,۷۱	۲,۸۶	۵,۰۹	۲۳۰
۱,۷۱	۰,۵۲	۱۰,۱۷	۳,۱۰	۱۱,۴۴	۲۰,۳۴	۳,۴۹	۶,۲۰	۲۸۰
۱,۸۳	۰,۵۶	۱۰,۸۹	۳,۳۲	۱۲,۲۶	۲۱,۷۹	۳,۷۴	۶,۶۴	۳۰۰

نصب و راه اندازی

تنظیم اندازه تصویر پروژکتور (WUXGA)

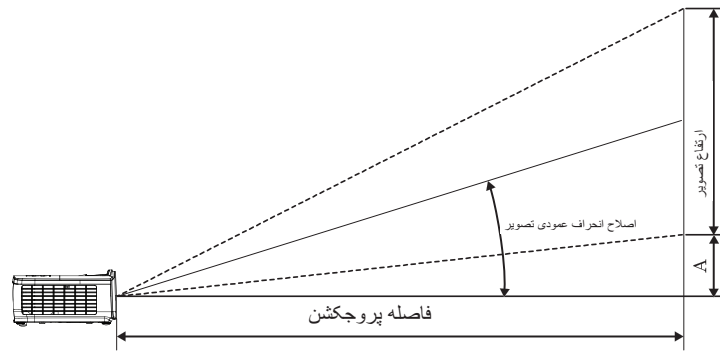

انحراف (A)		فاصله پروژکشن (D)				اندازه صفحه عرض X ارتفاع (۱۰:۱۶)				قطری اندازه طول (اینچ) صفحه ۱۰:۱۶
		(فوت)		(متر)		(فوت)		(متر)		
(فوت)	(متر)	تله	عریض	تله	عریض	ارتفاع	عرض	ارتفاع	عرض	
۰,۱۱	۰,۰۳	۴,۴۳	۲,۹۵	۱,۳۵	۰,۹۰	۱,۳۲	۲,۱۲	۰,۴۰	۰,۶۵	۳۰
۰,۱۵	۰,۰۵	۵,۹۱	۳,۹۳	۱,۸۰	۱,۲۰	۱,۷۷	۲,۸۳	۰,۵۴	۰,۸۶	۴۰
۰,۲۲	۰,۰۷	۸,۸۶	۵,۸۹	۲,۷۰	۱,۸۰	۲,۶۵	۴,۲۴	۰,۸۱	۱,۲۹	۶۰
۰,۳۰	۰,۰۹	۱۱,۸۲	۷,۸۶	۳,۶۰	۲,۴۰	۳,۵۳	۵,۶۵	۱,۰۸	۱,۷۲	۸۰
۰,۳۷	۰,۱۱	۱۴,۷۷	۹,۸۲	۴,۵۰	۲,۹۹	۴,۴۲	۷,۰۷	۱,۳۵	۲,۱۵	۱۰۰
۰,۴۵	۰,۱۴	۱۷,۷۲	۱۱,۷۹	۵,۴۰	۳,۵۹	۵,۳۰	۸,۴۸	۱,۶۲	۲,۵۸	۱۲۰
۰,۵۲	۰,۱۶	۲۰,۶۸	۱۳,۷۵	۶,۳۰	۴,۱۹	۶,۱۸	۹,۸۹	۱,۸۸	۳,۰۲	۱۴۰
۰,۶۰	۰,۱۸	۲۳,۶۳	۱۵,۷۲	۷,۲۰	۴,۷۹	۷,۰۷	۱۱,۳۱	۲,۱۵	۳,۴۵	۱۶۰
۰,۷۱	۰,۲۲	۲۸,۰۶	۱۸,۶۶	۸,۵۵	۵,۶۹	۸,۳۹	۱۳,۴۳	۲,۵۶	۴,۰۹	۱۹۰
۰,۸۶	۰,۲۶	۳۳,۹۷	۲۲,۵۹	۱۰,۳۵	۶,۸۹	۱۰,۱۶	۱۶,۲۵	۳,۱۰	۴,۹۵	۲۳۰
۱,۰۴	۰,۳۲	۴۱,۳۵	۲۷,۵۰	۱۲,۶۰	۸,۳۸	۱۲,۳۷	۱۹,۷۹	۳,۷۷	۶,۰۳	۲۸۰
۱,۱۲	۰,۳۴	۴۴,۳۱	۲۹,۴۷	۱۳,۵۱	۸,۹۸	۱۳,۲۵	۲۱,۲۰	۴,۰۴	۶,۴۶	۳۰۰

نصب و راه اندازی

تنظیم اندازه تصویر پروژکتور (XGA)

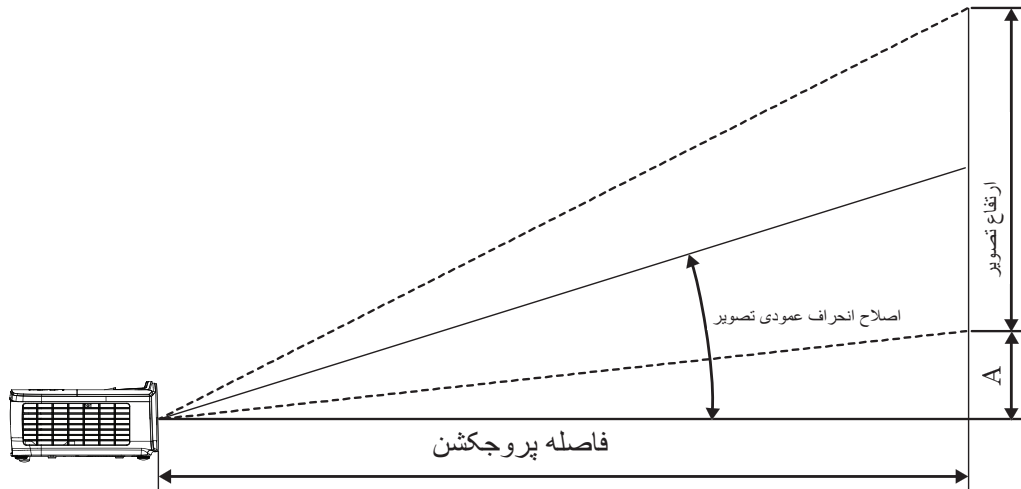

انحراف (A)		فاصله پروژکشن (D)				اندازه صفحه عرض X ارتفاع (۳:۴)				قطری اندازه طول (اینچ) صفحه ۳:۴
		(فوت)		(متر)		(فوت)		(متر)		
(فوت)	(متر)	تله	عریض	تله	عریض	ارتفاع	عرض	ارتفاع	عرض	
۰,۲۱	۰,۰۶	۳,۸۴	۳,۲۰	۱,۱۷	۰,۹۸	۱,۵۰	۲,۰۰	۰,۴۶	۰,۶۱	۳۰
۰,۲۸	۰,۰۸	۵,۱۲	۴,۲۷	۱,۵۶	۱,۳۰	۲,۰۰	۲,۶۷	۰,۶۱	۰,۸۱	۴۰
۰,۴۲	۰,۱۳	۷,۶۸	۶,۴۰	۲,۳۴	۱,۹۵	۳,۰۰	۴,۰۰	۰,۹۱	۱,۲۲	۶۰
۰,۵۶	۰,۱۷	۱۰,۲۴	۸,۵۳	۳,۱۲	۲,۶۰	۴,۰۰	۵,۳۳	۱,۲۲	۱,۶۳	۸۰
۰,۷۰	۰,۲۱	۱۲,۸۰	۱۰,۶۷	۳,۹۰	۳,۲۵	۵,۰۰	۶,۶۷	۱,۵۲	۲,۰۳	۱۰۰
۰,۸۳	۰,۲۵	۱۵,۳۶	۱۲,۸۰	۴,۶۸	۳,۹۰	۶,۰۰	۸,۰۰	۱,۸۳	۲,۴۴	۱۲۰
۰,۹۷	۰,۳۰	۱۷,۹۲	۱۴,۹۳	۵,۴۶	۴,۵۵	۷,۰۰	۹,۳۳	۲,۱۳	۲,۸۴	۱۴۰
۱,۱۱	۰,۳۴	۲۰,۴۸	۱۷,۰۷	۶,۲۴	۵,۲۰	۸,۰۰	۱۰,۶۷	۲,۴۴	۳,۲۵	۱۶۰
۱,۲۲	۰,۴۰	۲۴,۳۲	۲۰,۲۷	۷,۴۱	۶,۱۸	۹,۵۰	۱۲,۶۷	۲,۹۰	۳,۸۶	۱۹۰
۱,۶۰	۰,۴۹	۲۹,۴۴	۲۴,۵۳	۸,۹۷	۷,۴۸	۱۱,۵۰	۱۵,۳۳	۳,۵۱	۴,۶۷	۲۳۰
۱,۹۵	۰,۵۹	۳۵,۸۴	۲۹,۸۷	۱۰,۹۲	۹,۱۰	۱۴,۰۰	۱۸,۶۷	۴,۲۷	۵,۶۹	۲۸۰
۲,۰۹	۰,۶۴	۳۸,۴۰	۳۲,۰۰	۱۱,۷۰	۹,۷۵	۱۵,۰۰	۲۰,۰۰	۴,۵۷	۶,۱۰	۳۰۰

نصب و راه اندازی

تنظیم اندازه تصویر پروژکتور (WXGA_1.2x)

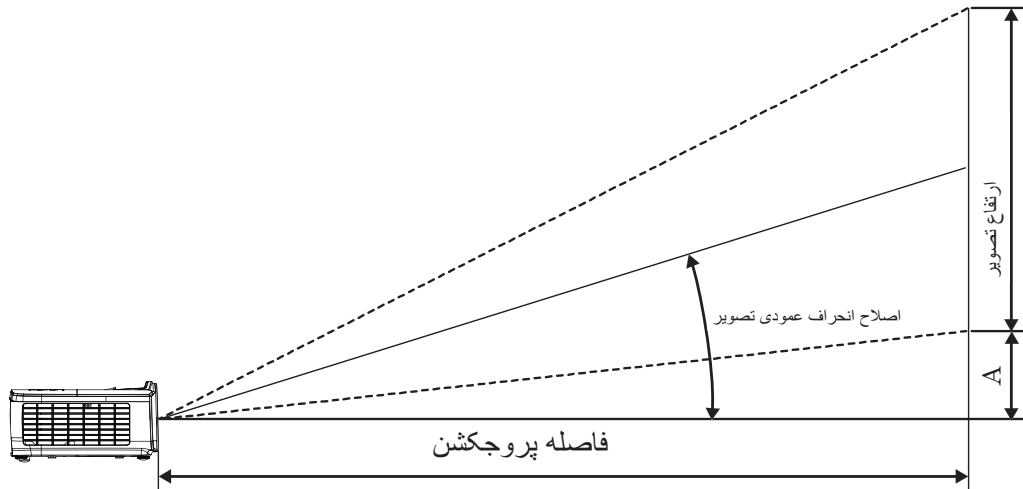

انحراف (A)		فاصله پروژکشن (D)				اندازه صفحه عرض X ارتفاع (۱۰:۱۶)				قطری اندازه طول (اینچ) صفحه ۱۰:۱۶
		(فوت)		(متر)		(فوت)		(متر)		
(فوت)	(متر)	تله	عریض	تله	عریض	ارتفاع	عرض	ارتفاع	عرض	
۰,۱۵	۰,۰۵	۳,۲۶	۲,۷۱	۰,۹۹	۰,۸۳	۱,۳۲	۲,۱۲	۰,۴۰	۰,۶۵	۳۰
۰,۲۰	۰,۰۶	۴,۳۴	۳,۶۲	۱,۳۲	۱,۱۰	۱,۷۷	۲,۸۳	۰,۵۴	۰,۸۶	۴۰
۰,۳۰	۰,۰۹	۶,۵۱	۵,۴۳	۱,۹۹	۱,۶۵	۲,۶۵	۴,۲۴	۰,۸۱	۱,۲۹	۶۰
۰,۴۰	۰,۱۲	۸,۶۸	۷,۲۴	۲,۶۵	۲,۲۱	۳,۵۳	۵,۶۵	۱,۰۸	۱,۷۲	۸۰
۰,۵۰	۰,۱۵	۱۰,۸۵	۹,۰۵	۳,۳۱	۲,۷۶	۴,۴۲	۷,۰۷	۱,۳۵	۲,۱۵	۱۰۰
۰,۶۰	۰,۱۸	۱۳,۰۳	۱۰,۸۵	۳,۹۷	۳,۳۱	۵,۳۰	۸,۴۸	۱,۶۲	۲,۵۸	۱۲۰
۰,۷۰	۰,۲۱	۱۵,۲۰	۱۲,۶۶	۴,۶۳	۳,۸۶	۶,۱۸	۹,۸۹	۱,۸۸	۳,۰۲	۱۴۰
۰,۸۰	۰,۲۴	۱۷,۳۷	۱۴,۴۷	۵,۲۹	۴,۴۱	۷,۰۷	۱۱,۳۱	۲,۱۵	۳,۴۵	۱۶۰
۰,۹۵	۰,۲۹	۲۰,۶۲	۱۷,۱۹	۶,۲۹	۵,۲۴	۸,۳۹	۱۳,۴۳	۲,۵۶	۴,۰۹	۱۹۰
۱,۱۵	۰,۳۵	۲۴,۹۷	۲۰,۸۰	۷,۶۱	۶,۳۴	۱۰,۱۶	۱۶,۲۵	۳,۱۰	۴,۹۵	۲۳۰
۱,۴۰	۰,۴۳	۳۰,۳۹	۲۵,۳۳	۹,۲۶	۷,۷۲	۱۲,۳۷	۱۹,۷۹	۳,۷۷	۶,۰۳	۲۸۰
۱,۵۰	۰,۴۶	۳۲,۵۶	۲۷,۱۴	۹,۹۳	۸,۲۷	۱۳,۲۵	۲۱,۲۰	۴,۰۴	۶,۴۶	۳۰۰

نصب و راه اندازی

تنظیم اندازه تصویر پروژکتور (WXGA_ST)

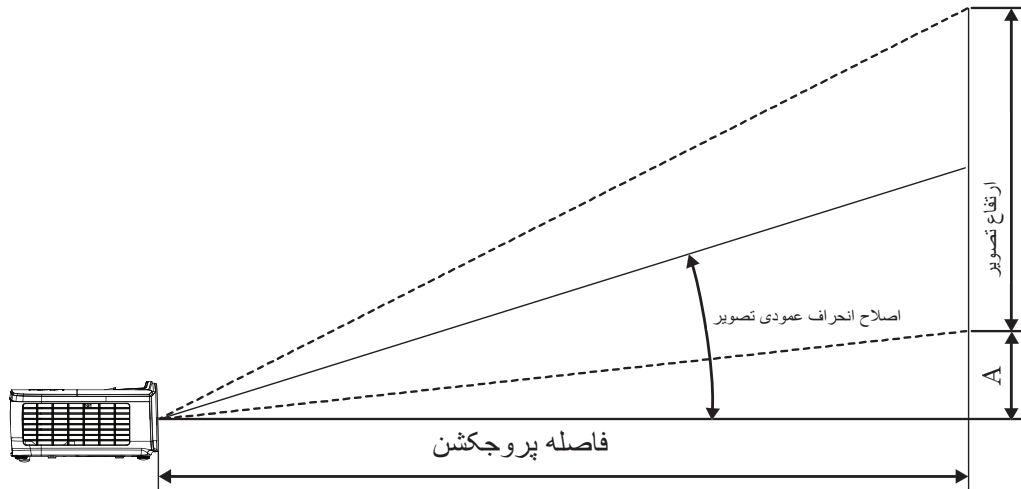

انحراف (A)		فاصله پروژکشن (D)		اندازه صفحه عرض X ارتفاع (۱۰:۱۶)				قطری اندازه طول (اینچ) صفحه ۱۰:۱۶
				(فوت)		(متر)		
(فوت)	(متر)	ST	ST	ارتفاع	عرض	ارتفاع	عرض	
۰,۱۵	۰,۰۵	۱,۱۱	۰,۳۴	۱,۳۲	۲,۱۲	۰,۴۰	۰,۶۵	۳۰
۰,۲۰	۰,۰۶	۱,۴۸	۰,۴۵	۱,۷۷	۲,۸۳	۰,۵۴	۰,۸۶	۴۰
۰,۳۰	۰,۰۹	۲,۲۳	۰,۶۸	۲,۶۵	۴,۲۴	۰,۸۱	۱,۲۹	۶۰
۰,۴۰	۰,۱۲	۲,۹۷	۰,۹۰	۳,۵۳	۵,۶۵	۱,۰۸	۱,۷۲	۸۰
۰,۵۰	۰,۱۵	۳,۷۱	۱,۱۳	۴,۴۲	۷,۰۷	۱,۳۵	۲,۱۵	۱۰۰
۰,۶۰	۰,۱۸	۴,۴۵	۱,۳۶	۵,۳۰	۸,۴۸	۱,۶۲	۲,۵۸	۱۲۰
۰,۷۰	۰,۲۱	۵,۱۹	۱,۵۸	۶,۱۸	۹,۸۹	۱,۸۸	۳,۰۲	۱۴۰
۰,۸۰	۰,۲۴	۵,۹۴	۱,۸۱	۷,۰۷	۱۱,۳۱	۲,۱۵	۳,۴۵	۱۶۰
۰,۹۵	۰,۲۹	۷,۰۵	۲,۱۵	۸,۳۹	۱۳,۴۳	۲,۵۶	۴,۰۹	۱۹۰
۱,۱۵	۰,۳۵	۸,۵۳	۲,۶۰	۱۰,۱۶	۱۶,۲۵	۳,۱۰	۴,۹۵	۲۳۰
۱,۴۰	۰,۴۳	۱۰,۳۹	۳,۱۷	۱۲,۳۷	۱۹,۷۹	۳,۷۷	۶,۰۳	۲۸۰
۱,۵۰	۰,۴۶	۱۱,۱۳	۳,۳۹	۱۳,۲۵	۲۱,۲۰	۴,۰۴	۶,۴۶	۳۰۰

کنترل های کاربر

کنترل از راه دور

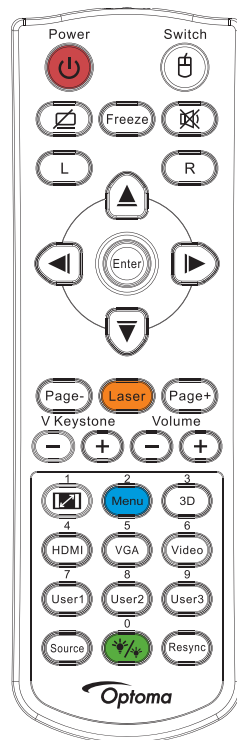

استفاده از کنترل از دور	
روشن/خاموش	به "خاموش کردن پروژکتور" در صفحه ۱۴ مراجعه کنید. به "روشن کردن پروژکتور" در صفحه ۱۳ مراجعه کنید.
کلید تعویض	هنگام وصل کردن رایانه به پروژکتور از طریق USB، برای فعال/غیرفعال کردن حالت ماوس و کنترل رایانه با استفاده از کنترل از راه دور، "کلید ماوس" را فشار دهید.
	صفحه خالی و قطع صدا
بی حرکت	بی حرکت
	خاموشی صدا
L	کلید چپ ماوس
R	کلید راست ماوس
کلیدهای انتخاب چهار جهتی	<ul style="list-style-type: none"> برای انتخاب موارد یا تنظیم گزینه‌های خود، از ▲▼▶◀ استفاده کنید. در حالت ماوس، از ▲▼▶◀ به عنوان شبیه ساز کلیدهای جهتی استفاده کنید. مورد انتخاب شده را تایید کنید. در حالت ماوس، به عنوان شبیه ساز کلید enter صفحه کنید.
صفحه -	کلید پایین صفحه برای امولسیون صفحه کلید USB از طریق USB هنگامی که OSD غیرفعال است
لیزر	برای اینکه اشاره گر روی صفحه کار کند، لیزر را فشار دهید. به سمت چشمان یکدیگر نگرید.
صفحه +	کلید صفحه بالا برای امولسیون صفحه کلید USB از طریق USB هنگامی که OSD غیرفعال است
عمودی دشدیسگی +/-	انحراف تصویر ناشی از کج شدن پروژکتور را اصلاح می کند. (افقی: +/- ۲ درجه، عمودی: +/- ۳ درجه. فقط از طرف افقی روی حداکثر تنظیم شده است، محدوده عمودی را فقط روی +/- ۲ قرار دهید.)
درجه صدا +/-	"درجه صدا +/-" را برای تنظیم میزان صدا فشار دهید.
۱/	به در "نسبت ابعاد تصویر" در صفحه ۲۷ مراجعه کنید.
منو/۲	برای ظاهر کردن منوی روی صفحه (OSD) دکمه "منو" را فشار دهید. برای خروج از OSD، دوباره "منو" را فشار دهید.
سه بعدی/۳	برای روشن/خاموش کردن منوی "سه بعدی" را فشار دهید.
HDMI/4	"HDMI" را برای انتخاب منبع HDMI فشار دهید.
VGA/5	"VGA" را برای انتخاب منبع از رابط VGA-IN فشار دهید.

استفاده از کنترل از دور	
برای انتخاب منبع ویدئو ترکیبی، "ویدئو" را فشار دهید.	۶/ویدئو
به در "کاربر ۱ / کاربر ۲ / کاربر ۳" در صفحه ۴۱ مراجعه کنید.	کاربر ۱/۷
به در "کاربر ۱ / کاربر ۲ / کاربر ۳" در صفحه ۴۱ مراجعه کنید.	کاربر ۲/۸
به در "کاربر ۱ / کاربر ۲ / کاربر ۳" در صفحه ۴۱ مراجعه کنید.	کاربر ۳/۹
روشن/خاموش کردن منوی حالت روشنایی	
برای جستجوی منبع، "منبع" را فشار دهید.	منبع
پروژکتور را به طور خودکار با منبع ورودی همگام می‌کند.	همگامسازی دوباره

توجه:

- به دلیل تفاوت‌های کاربرد در کشورهای مختلف، لوازم جانبی ممکن است در برخی مناطق متفاوت باشد.
- بیه دلیل وجود کنترل از راه دور کلی، عملکرد به مدل دستگاه بستگی دارد.
- شماره های کنترل از راه دور برای استفاده به عنوان رمز عبور است.

منوهای روی صفحه

این پروژکتور دارای منوهای روی صفحه چند زبانه است که امکان تنظیم تصویر و اعمال تغییر در تنظیمات مختلف را برای شما فراهم می‌کنند. پروژکتور به طور خودکار منبع را تشخیص می‌دهد.

نحوه استفاده

- ۱- برای باز کردن منوی OSD، دکمه "Menu" کنترل از راه دور یا صفحه کنترل را فشار دهید.
- ۲- پس از ظاهر شدن OSD، برای انتخاب هر یک از گزینه‌های منوی اصلی از ▲ ▼ استفاده کنید. هنگام انتخاب کردن در یک صفحه خاص، ► یا کلید (Enter) را از صفحه کنترل فشار دهید تا وارد منوی فرعی شوید.
- ۳- ز کلیدهای ▲ ▼ برای انتخاب مورد دلخواه استفاده کنید و برای مشاهده سایر تنظیمات از دکمه های ► یا (Enter) استفاده کنید.
- ۴- با استفاده از کلیدهای ◀ ▶ تنظیمات را انجام دهید.
- ۵- آیتم بعدی را که قرار است تنظیم شود از منوی فرعی انتخاب کنید و کار تنظیم را به روش گفته شده انجام دهید.
- ۶- برای تأیید، ► کلید (Enter) "ENTER" را از روی کنترل
- ۶- برای خروج، دوباره "Menu" را فشار دهید. منوی OSD بسته می‌شود و پروژکتور تنظیمات جدید را به‌طور خودکار ذخیره می‌کند.

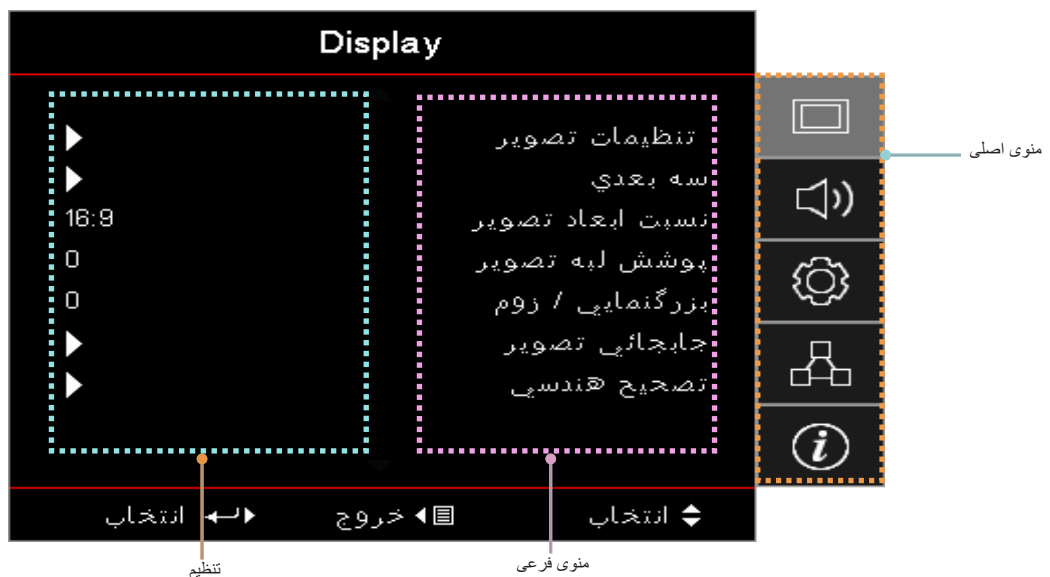

درخت منو

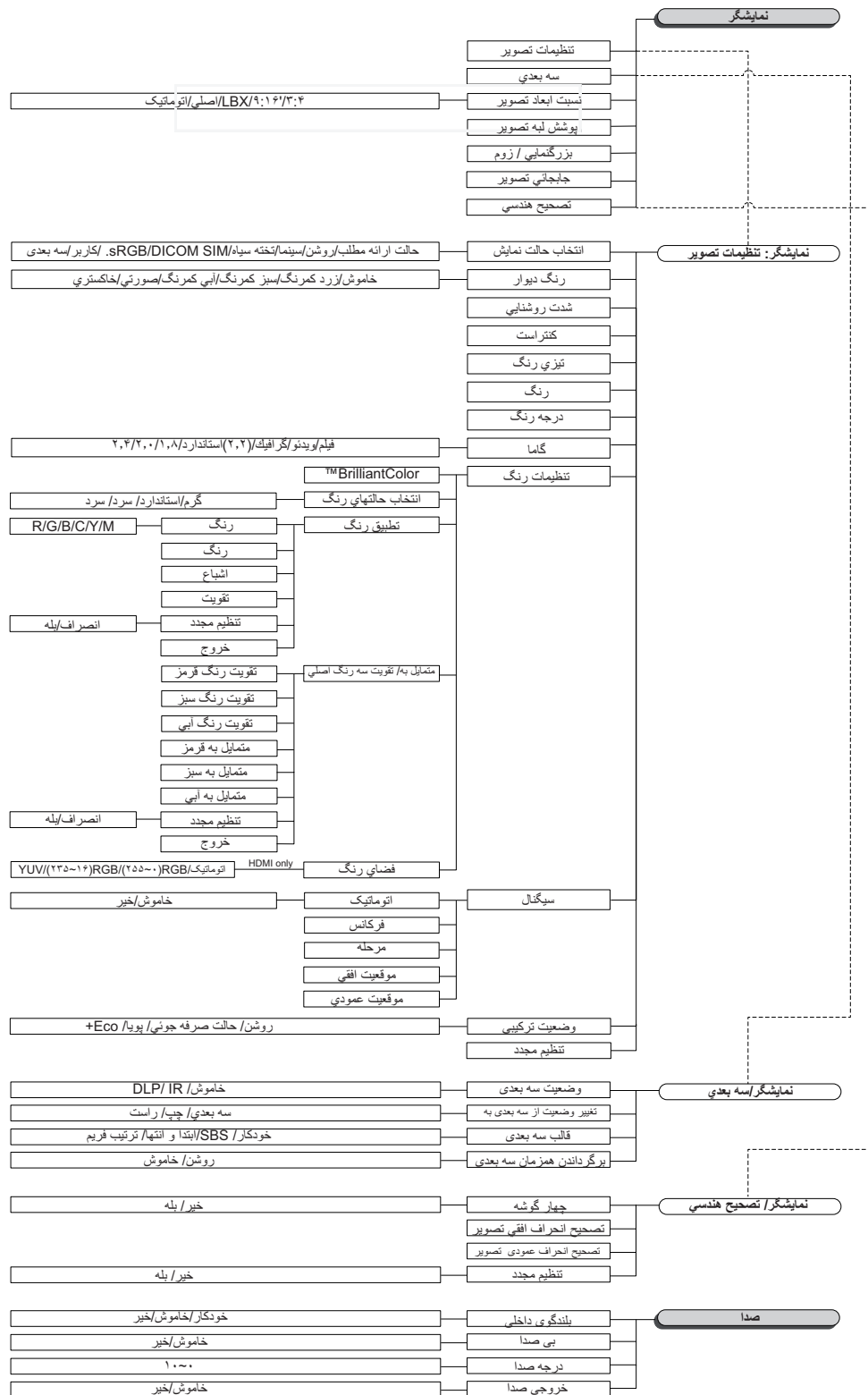

توجه:

- (#) "رنگ" و "درجه رنگ" فقط برای منابع تصویر YUV پشتیبانی می‌شوند.
- (*) "سه بعدی" (سه بعدی) فقط در صورتی قابل استفاده است که سیگنال سازگار دریافت شود.

کنترل های کاربر

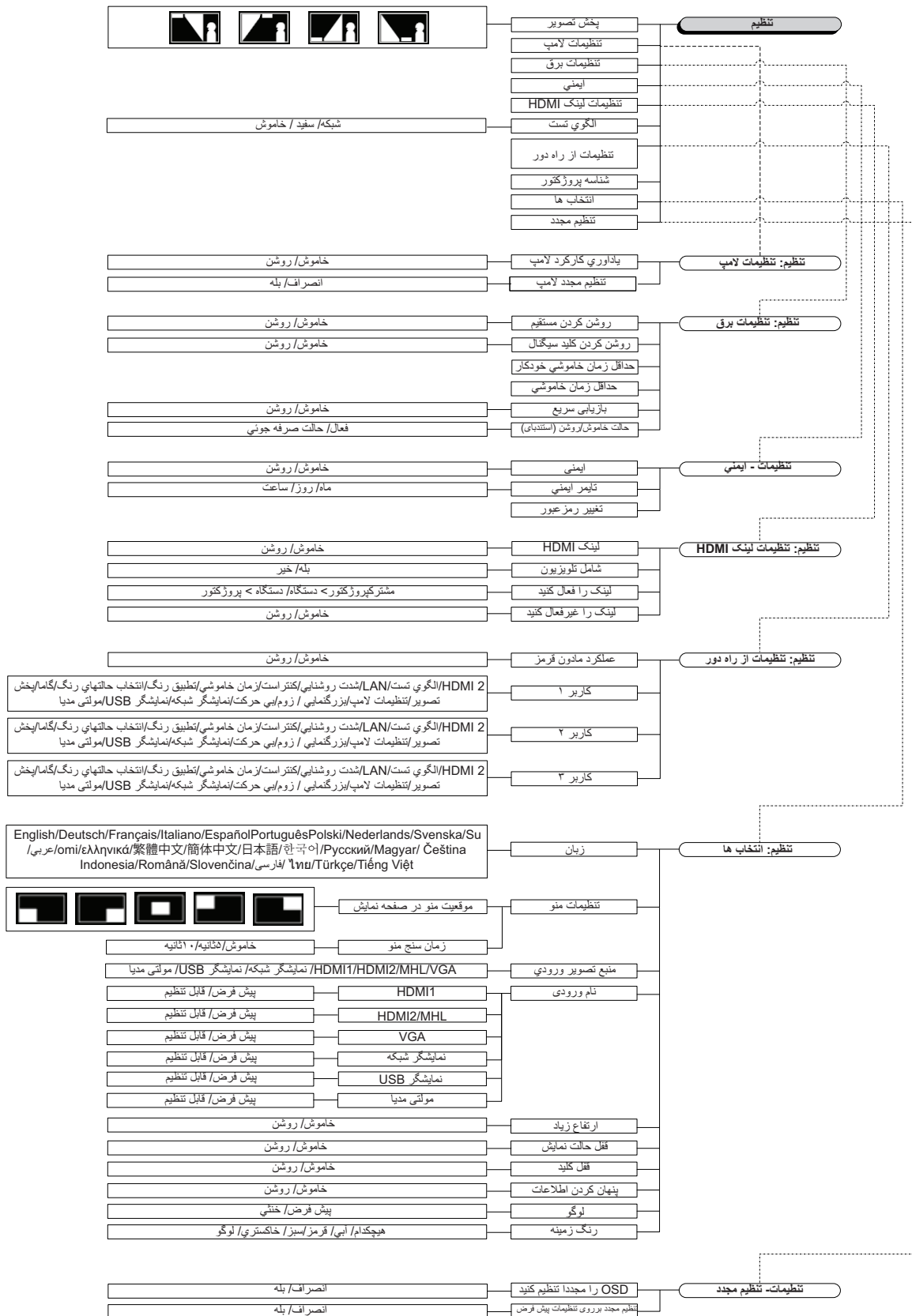

کنترل های کاربر

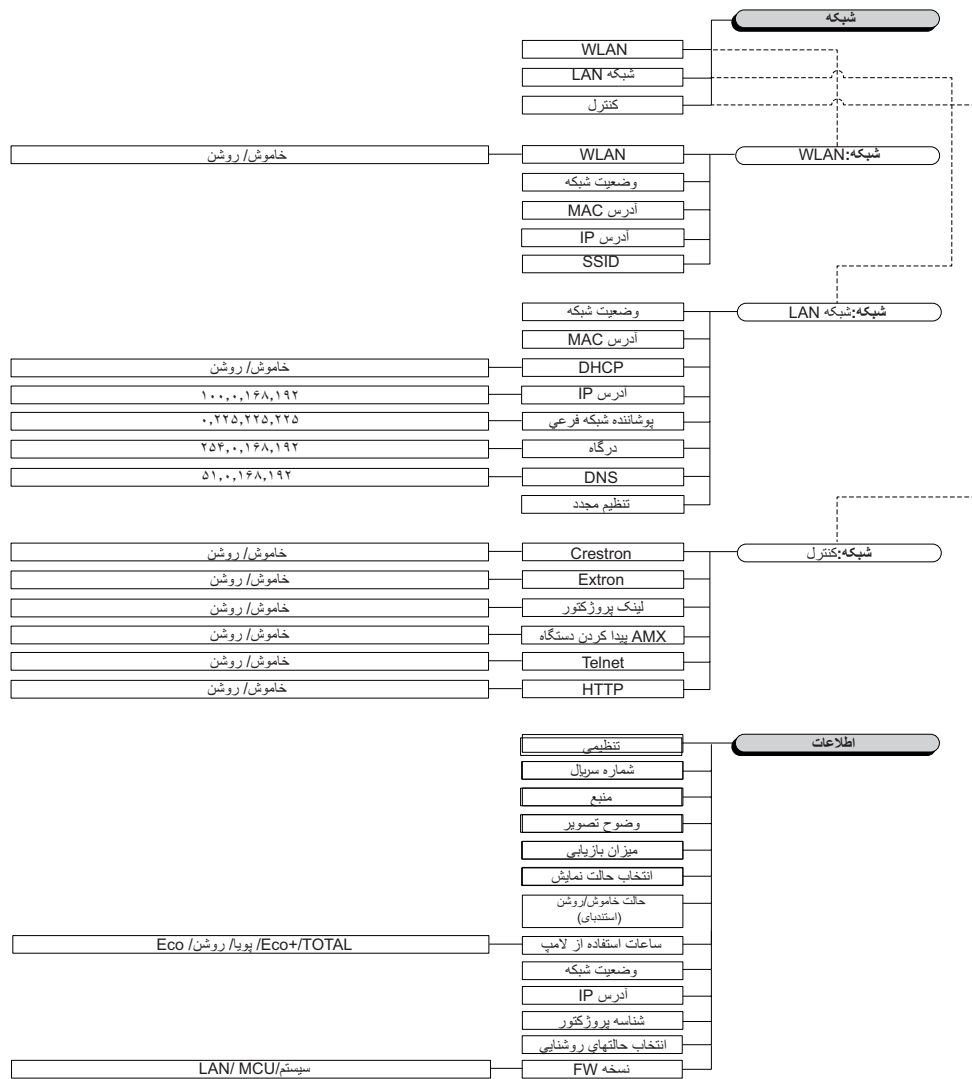



تنظیمات تصویر

وارد منوی تنظیمات تصویر شوید. برای کسب اطلاعات بیشتر، به صفحه ۲۸ مراجعه کنید.

سه بعدی

وارد منوی 3D (سه بعدی) شوید. برای کسب اطلاعات بیشتر، به صفحه ۳۰ مراجعه کنید.

نسبت ابعاد تصویر

برای انتخاب نسبت تصویر دلخواه، از این عملکرد استفاده کنید.

- ۳:۴: این قالب ویژه منابع ورودی ۳×۴ است که با تلویزیون‌های صفحه عریض سازگار هستند.
- ۹:۱۶: این قالب ویژه منابع ورودی ۹×۱۶ مانند HDTV و DVD است که با تلویزیون‌های صفحه عریض سازگاری دارند.
- **LBX**: این قالب برای منابع غیر ۹×۱۶ صندوق نامه و برای کاربرانی است که از لنز خارجی ۹×۱۶ برای نمایش دادن نسبت تصویر ۱:۲,۳۵ با وضوح کامل استفاده می‌کنند.
- اصلی: به وضوح منبع ورودی بستگی دارد - تغییر اندازه صورت نمی‌گیرد.
- خودکار: قالب مناسب را به‌طور خودکار انتخاب می‌کند.

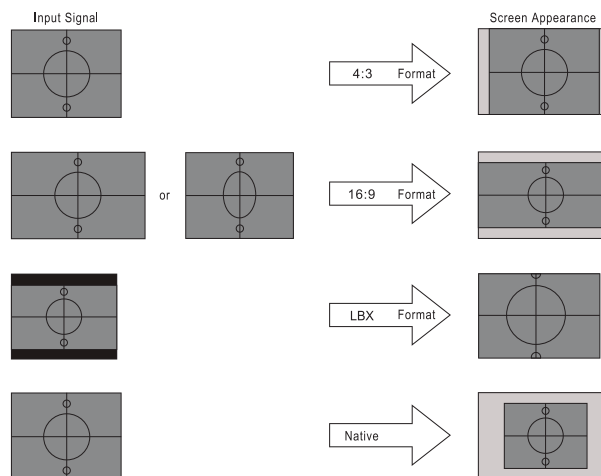

WXGA/1080P

پوشش لبه تصویر

عملکرد پوشاننده کناری نویز تصویر ویدئویی را برطرف می‌کند. برای برطرف کردن نویز ناشی از رمزگذاری تصویر در لبه منبع تصویری، از عملکرد پوشاننده کناری استفاده کنید.

کنترل های کاربر

بزرگنمایی / زوم

- برای کاهش اندازه تصویر، ◀ را فشار دهید.
- برای بزرگ کردن تصویر روی پرده ▶ را فشار دهید.

جابجانی تصویر

موقعیت تصویر در حال نمایش را به صورت افقی یا عمودی جابجا کنید.

- ▶◀ را فشار دهید تا تصویر روی صفحه پخش در جهت افقی جابجا شود.
- ▲▼ را فشار دهید تا تصویر روی صفحه پخش در جهت عمودی جابجا شود.

تصحیح هندسی

وارد منوی تصحیح هندسی شوید. برای کسب اطلاعات بیشتر، به صفحه ۳۱ مراجعه کنید.

نمایشگر / تنظیمات تصویر



انتخاب حالت نمایش

موارد از پیش تنظیم شده بسیاری برای انواع مختلف تصاویر در کارخانه تعبیه شده است.

- **حالت ارانه مطلب:** این حالت برای نمایش فایل های PowerPoint در صورت اتصال به کامپیوتر است.
- **روشنایی:** حداکثر میزان روشنایی از ورودی رایانه.
- **سینما:** این حالت را برای سینمای خانگی انتخاب کنید.
- **sRGB:** رنگ دقیق استاندارد.
- **تخته سیاه:** اگر می خواهید تصویر را بر روی تخته سیاه ببینید، برای رسیدن به تنظیمات بهینه رنگ باید از این حالت استفاده کنید.
- **DICOM SIM:** در این حالت می توانید تصاویر پزشکی تک رنگ مانند رادیوگرافی های X ray، تصاویر MRI و سایر تصاویر را نمایش دهید.
- **کاربر:** تنظیمات کاربر ذخیره می شود.
- **سه بعدی:** برای اینکه از جلوه سه بعدی استفاده کنید لازم است عینک سه بعدی بزنید. حتماً بررسی کنید کامپیوتر/دستگاه قابل حملتان دارای کارت گرافیک چهار هسته ای با بافر خروجی سیگنال ۱۲۰ هرتز باشد و یک 3D Player روی آن نصب شده باشد.

رنگ دیوار

برای دریافت یک تصویر بهینه سازی شده با توجه به رنگ دیوار، از این قابلیت استفاده کنید.

کنترل های کاربر

شدت روشنایی

برای تنظیم شدت روشنایی تصویر کاربرد دارد.

- برای تاریک کردن تصویر ◀ را فشار دهید.
- برای روشن کردن تصویر ▶ را فشار دهید.

کنتراست

درجه اختلاف بین روشنترین و تیره ترین نقاط تصویر را کنترل می کند.

- برای کاهش کنتراست ◀ را فشار دهید.
- برای افزایش کنتراست ▶ را فشار دهید.

تیزی رنگ

تیزی رنگ تصویر را تنظیم کنید.

- برای کاهش تیزی رنگ ◀ را فشار دهید.
- برای افزایش تیزی رنگ ▶ را فشار دهید.

رنگ

یک تصویر ویدئویی را از سیاه و سفید تا اشباع کاملاً رنگی تنظیم می کند.

- برای کاهش مقدار رنگ تصویر، ◀ را فشار دهید.
- برای افزایش مقدار رنگ تصویر، ▶ را فشار دهید.

درجه رنگ

توازن رنگی قرمز و سبز را تنظیم می کند.

- برای افزایش مقدار رنگ سبز تصویر، ◀ را فشار دهید.
- برای افزایش مقدار رنگ قرمز تصویر، ▶ را فشار دهید.

گاما

نوع گاما را از بین Film (فیلم)، Video (ویدئو)، Graphics (گرافیک)، Standard (استاندارد) (۲،۲)، ۱،۸، ۲،۰، ۲،۴، انتخاب کنید.

تنظیمات رنگ

وارد منوی تنظیمات تصویر شوید. برای کسب اطلاعات بیشتر، به صفحه ۳۲ مراجعه کنید.

سیگنال

وارد منوی سیگنال شوید. ویژگی های سیگنال پروژکتور را تنظیم کنید. این عملکرد در صورتی قابل استفاده است که منبع ورودی از VGA پشتیبانی کند. برای کسب اطلاعات بیشتر، به صفحه ۳۳ مراجعه کنید.

انتخاب حالت های روشنایی

تنظیمات حالت روشنایی را برای پروژکتورهای دارای لامپ تنظیم کنید.

- **روشنایی:** گزینه "Bright" را برای افزایش میزان روشنایی انتخاب کنید.
- **Eco:** گزینه "Eco" را برای کم کردن نور لامپ انتخاب کنید که در نهایت باعث صرفه جویی در مصرف برق و افزایش عمر مفید لامپ می شود.
- **پویا:** "Dynamic" را برای کم کردن توان لامپ استفاده کنید که به سطح روشنایی محتوا بستگی دارد و میزان مصرف لامپ را به صورت پویا بین ۱۰۰٪ و ۳۰٪ تنظیم می کند. طول عمر باتری افزایش میابد.
- **Eco+:** وقتی حالت Eco+ فعال است، سطح روشنایی محتوا به صورت خودکار تشخیص داده می شود تا میزان مصرف لامپ به میزان زیادی (تا ۷۰٪) در زمان غیرفعال بودن کاهش یابد.



وضعیت سه بعدی

- **DLP Link:** برای استفاده از تنظیمات بهینه ویژه عینک‌های DLP Link، گزینه DLP Link را انتخاب کنید.
- **IR:** برای استفاده از تنظیمات بهینه ویژه تصاویر ۳ بعدی مبتنی بر مادون قرمز، گزینه IR را انتخاب کنید.
- **Off (خاموش):** برای خاموش کردن حالت سه بعدی، "Off" را انتخاب کنید.

3D→2D

برای این که پروژکتور محتوای ۳ بعدی را به صورت دو بعدی (چپ) یا دو بعدی (راست) بدون نیاز به عینک‌های ۳ بعدی نمایش دهد، ◀▶ را فشار دهید و از محتوای سه بعدی لذت ببرید. از این تنظیم می‌توان برای ابزارهای سه بعدی غیر فعال پروژکتور دو تایی نیز استفاده کرد.

قالب سه بعدی

- **خودکار:** وقتی سیگنال شناسه سه بعدی کشف می‌شود، قالب سه بعدی به طور خودکار انتخاب می‌شود. (فقط برای منابع سه بعدی ۱،۴)
- **SBS:** سیگنال سه بعدی را در قالب کنار-به-کنار نمایش دهید.
- **Top and Bottom:** سیگنال سه بعدی را در قالب Top and Bottom نمایش دهید.
- **Frame Sequential:** سیگنال سه بعدی را در قالب Frame Sequential نمایش دهید.

تبدیل همگام سه بعدی

برای فعال یا غیر فعال کردن عملکرد 3D Sync invert (تنظیم حالت سه بعدی) برای وارونه کردن تصاویر، ▶◀ را فشار دهید.
توجه: تنظیمات سه بعدی پس از تنظیم ذخیره می‌شوند.

Display / Geometric Correction

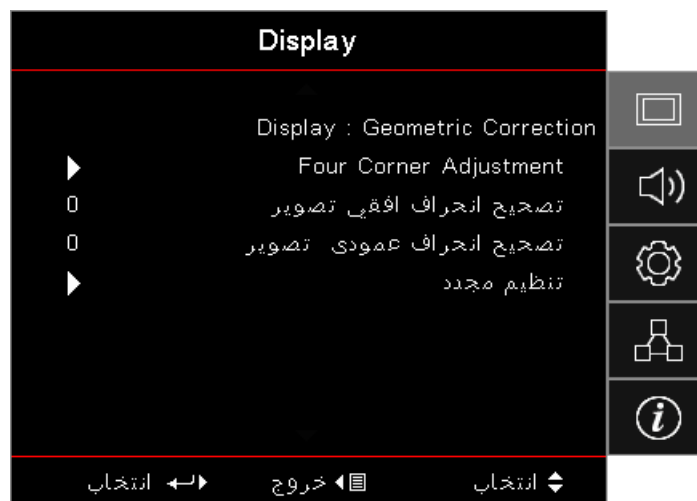

Four Corners Adjustment

برای تنظیم تصحیح هندسی، "Yes" را انتخاب کنید.

از کلید ▲▼▲▶ برای انتخاب گوشه مورد نظر و تنظیم آن استفاده کنید. دکمه (Enter) (Enter) را فشار دهید و گوشه ها را با استفاده از ▲▼▲▶. Enter را فشار دهید و ▲▼▲▶ را برای انتخاب تصحیح جغرافیایی فشار دهید.

▲▼ را برای انتخاب تنظیم چهار گوشه فشار دهید. در منوی تنظیم چهار گوشه، از کلیدهای ▲▼▲▶ استفاده کنید و دکمه (Enter) (Enter) را برای انتخاب یک گوشه خاص فشار دهید. از کلیدهای ▲▼▲▶ برای تنظیم گوشه انتخابی استفاده کنید.

تصحیح انحراف افقی تصویر

برای تنظیم تصحیح هندسی، "Yes" را انتخاب کنید.

در مواقعی که پروژکتور با پرده زاویه دارد، برای اصلاح انحراف افقی تصویر ▲▼ را فشار دهید.

تصحیح انحراف عمودی تصویر

برای تنظیم تصحیح هندسی، "Yes" را انتخاب کنید.

در مواقعی که پروژکتور با پرده زاویه دارد، برای اصلاح انحراف عمودی تصویر ▲▼ را فشار دهید.

تنظیم مجدد

کلیه مقادیر تصحیح هندسی را به مقادیر پیش فرض کارخانه باز گردانید.

نمایشگر / تنظیمات تصویر / تنظیمات رنگ



BrilliantColor™

برای این مورد تنظیم از الگوریتم پردازش رنگ جدید و ارتقای سطح سیستم استفاده می شود تا در حالی که تصاویری با رنگ هایی شفاف و واقعی نمایش داده شود، روشنایی بیشتری نیز داشته باشید. محدوده از ۱ تا ۱۰ است. اگر خواستار تصویری پیشرفته و قوی تر باشد، باید تنظیم پیشینه را انتخاب کنید. برای داشتن تصویری یکنواخت تر و طبیعی تر، تنظیم کمینه را انتخاب کنید.

Color Temp

دمای رنگ را تنظیم می کند. در دمای پایین تر، تصویر سردتر به نظر می رسد؛ در دمای بالاتر، تصویر گرمتر به نظر می رسد.

تطبیق رنگ

وارد منوی Color Matching شوید. برای کسب اطلاعات بیشتر، به صفحه صفحه ۳۴ مراجعه کنید.

متماثل به/ تقویت سه رنگ اصلی

- متماثل به/ تقویت سه رنگ اصلی: این تنظیمات به شما امکان می دهد تا روشنایی (تقویت) و کنتراست (تماثل) یک تصویر را پیکربندی کنید.
- مجدد: تنظیمات پیش فرض کارخانه را برای تطبیق/تقویت RGB برگردانید.

فضای رنگ

یک نوع ماتریس رنگی مناسب از بین خودکار، YUV، RGB انتخاب کنید.

- فقط برای HDMI: ماتریس رنگی را از بین Auto (خودکار)، RGB (0-255)، RGB (16-235) و YUV انتخاب کنید.

توجه:

- محدوده رنگ ارتقایافته: محدوده رنگ HDMI را به صورت ۰ تا ۲۵۵ تنظیم کنید.
- محدوده رنگ طبیعی: محدوده رنگ HDMI را به صورت ۱۶ تا ۲۳۵ تنظیم کنید.

کنترل های کاربر

نمایشگر / تنظیمات تصویر / سیگنال



اتوماتیک

برای قفل کردن یا باز کردن قابلیت‌های مرحله و فرکانس، **Automatic** را بر روی روشن یا خاموش تنظیم کنید.

- غیرفعال کردن: خاموش شدن قفل خودکار.
- فعال کردن: روشن کردن قفل خودکار.

فرکانس

فرکانس داده‌های نمایش را طوری تنظیم کنید که با فرکانس کارت گرافیک رایانه شما تصویر استفاده کنید.

مرحله

مرحله زمان‌بندی سیگنال نمایش را با کارت گرافیک همگام می‌کند. در صورتی که با تصویر لرزان یا ناپایدار روبرو شدید، مشکل را با استفاده از این عملکرد برطرف کنید.

موقعیت افقی

- برای انتقال تصویر به سمت چپ، ◀ را فشار دهید.
- برای انتقال تصویر به سمت راست، ▶ را فشار دهید.

موقعیت عمودی

- برای انتقال تصویر به پایین، ▼ را فشار دهید.
- برای انتقال تصویر به بالا، ▲ را فشار دهید.

کنترل های کاربر

نمایشگر / تنظیمات تصویر / تنظیم رنگ / تطبیق رنگ



Colors (Except White) (رنگها به جز سفید)

برای انتخاب یک رنگ، ◀ ▶ را فشار.

برای انتخاب درجه رنگ، اشباع یا تقویت ▲ ▼ را فشار دهید و برای انجام دادن تنظیمات ▶ ◀ را فشار دهید.

سفید

برای انتخاب White (سفید)، ◀ ▶ را فشار.

برای انتخاب قرمز، سبز یا آبی ▲ ▼ را فشار دهید و برای انجام دادن تنظیمات ▶ ◀ را فشار دهید.

تنظیم مجدد

کلیه مقادیر تنظیم رنگ را به مقادیر پیش فرض کارخانه باز گردانید.

خروج

از منوی Color Matching خارج شوید.

توجه:

- سبز، آبی، فیروزه‌ای، زرد و بنفش را می‌توان جداگانه برای هر HSG رنگ تنظیم کرد.
- سفید را می‌توان با قرمز، سبز، آبی تنظیم کرد.

صدا



بلندگوی داخلی

- خودکار: بلندگوی داخلی را به صورت خودکار تنظیم می‌کند.
- Off (خاموش): بلندگوی داخلی را خاموش می‌کند.
- On (روشن): بلندگوی داخلی را روشن می‌کند.

کنترل های کاربر

بی صدا

صدا را وصل یا قطع کنید.

- **Off (خاموش):** صدای بلندگو و صدای خروجی روشن هستند.
- **On (روشن):** صدای بلندگو و صدای خروجی خاموش هستند.

درجه صدا

برای کاهش میزان صدا، ◀ را فشار دهید.

برای افزایش میزان صدا، ▶ را فشار دهید.

Audio Out

برای انتخاب خروجی منبع صدا، ◀ ▶ را فشار دهید.

تنظیمات





بخش تصویر

روش نمایش تصویر را انتخاب کنید:

-  دسک تاپ جلو
تنظیم پیش فرض کارخانه.

-  دسک تاپ عقب
اگر این عملکرد را انتخاب کنید، پروژکتور تصویر را وارونه می‌کند تا بتوانید تصویر را از پشت صفحه نیمه-شفاف روی پرده بتابانید.

-  سقف بالا
اگر این عملکرد را انتخاب کنید، پروژکتور تصویر را سر و ته می‌کند تا بتوانید تصویر را از روی پروژکتور نصب شده بر روی سقف روی پرده بتابانید.

-  عقب-بالا
اگر این عملکرد را انتخاب کنید، پروژکتور تصویر را همزمان وارونه و سر و ته می‌کند. با پروژکتور نصب شده بر روی سقف می‌توانید تصویر را از پشت صفحه نیمه شفاف بتابانید.

تنظیمات لامپ

وارد منوی Lamp Setting (تنظیمات لامپ) شوید. برای کسب اطلاعات بیشتر، به صفحه ۳۶ مراجعه کنید.

تنظیمات خاموش/روشن

وارد منوی تنظیمات برق شوید. برای کسب اطلاعات بیشتر، به صفحه ۳۷ مراجعه کنید.

ایمنی

وارد منوی ایمنی شوید. برای کسب اطلاعات بیشتر، به صفحه ۳۸ مراجعه کنید.

کنترل های کاربر

تنظیمات لینک HDMI

وارد منوی تنظیمات HDMI Link شوید. برای کسب اطلاعات بیشتر، به صفحه ۴۰ مراجعه کنید.

الگوی تست

یک الگوی تست نمایش دهید. الگوهای شبکه، سفید و هیچ قابل استفاده هستند.

تنظیمات از راه دور

وارد منوی تنظیمات راه دور شوید. برای کسب اطلاعات بیشتر، به صفحه ۴۱ مراجعه کنید.

شناسه پروژکتور

یک شناسه دو رقمی از بین ۰۰ تا ۹۹ برای پروژکتور انتخاب کنید.

گزینه ها

وارد منوی گزینه ها شوید. برای کسب اطلاعات بیشتر، به صفحه ۴۱ مراجعه کنید.

تنظیم مجدد

همه گزینه ها را به تنظیمات پیش فرض کارخانه بازگردانید.

تنظیم / تنظیمات لامپ

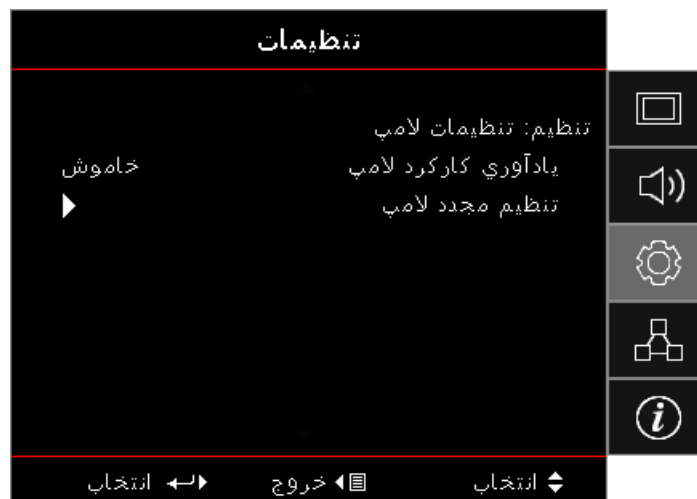

یادآوری کارکرد لامپ

یادآور طول عمر لامپ را فعال یا غیر فعال کنید.

- **On (روشن):** اگر کمتر از ۳۰ ساعت به پایان عمر لامپ مانده باشد، یک پیام هشدار ظاهر می شود.
- **Off (خاموش):** پیام هشدار نمایش داده نمی شود.

تنظیم مجدد لامپ

پس از تعویض لامپ، شمارنده لامپ را بازنشانی کنید تا طول عمر لامپ جدید به درستی نمایش داده شود.

- ۱- تنظیم مجدد لامپ را انتخاب کنید. صفحه تایید ظاهر می شود.
- ۲- برای بازگرداندن شمارنده لامپ به صفر، بله را انتخاب کنید.



روشن کردن مستقیم

قابلیت روشن کردن مستقیم را فعال یا غیر فعال کنید.

- **On (روشن):** پس از برقرار شدن جریان برق متناوب، پروژکتور به طور خودکار روشن می شود.
- **Off (خاموش):** پروژکتور باید طبق معمول روشن شود.

روشن کردن کلید سیگنال

قابلیت روشن کردن کلید سیگنال را فعال یا غیر فعال کنید.

- **On (روشن):** پس از شناخته شدن یک سیگنال فعال، پروژکتور به طور خودکار روشن می شود.
- **Off (خاموش):** قابلیت روشن شدن با سیگنال فعال را غیر فعال کنید.

توجه:

- در ورودی های سیگنال *VGA* یا *HDMI* قابل استفاده است.
- اگر پروژکتور با وجود منبع سیگنال ورودی خاموش شود (آخرین منبع تصویر روی پرده)، امکان روشن کردن دوباره وجود نخواهد داشت، مگر این که:
 - الف- آخرین منبع تصویر قطع شود و یک منبع سیگنال دوباره وارد شود.
 - ب- جریان برق پروژکتور قطع و دوباره وصل شود.
- ویژگی اختیاری به منطقه بستگی دارد.
- فقط در صورتی قابل استفاده است که حالت آماده باش فعال باشد.

حداقل زمان خاموشی خودکار

فاصله زمانی خاموش شدن خودکار را تنظیم کنید. اگر به مدت ۰ دقیقه هیچ سیگنالی دریافت نشود، پروژکتور لامپ را به طور پیش فرض خاموش می کند. ۶۰ ثانیه پیش از خاموش شدن، پیام هشدار ظاهر می شود.

حداقل زمان خاموشی

فاصله زمانی خاموشی را تنظیم کنید. پروژکتور پس از مدت زمان بیکاری مشخص شده (صرفنظر از وجود سیگنال) خاموش می شود. ۶۰ ثانیه پیش از خاموش شدن، پیام هشدار ظاهر می شود.

بازیابی سریع

اگر بازیابی سریع روشن باشد، پروژکتور می تواند به سرعت به کار بیافتد به شرطی که در عرض ۱۰۰ ثانیه از خاموش شدن، روشن شود.

توجه: پروژکتور به طور کامل و ۱۰۰٪ خاموش نمی شود مگر اینکه کاربر ۱۰۰ ثانیه منتظر بماند.

کنترل های کاربر

حالت روشن خاموش (آماده باش)

- **Eco:** برای رساندن میزان اتلاف انرژی به زیر ۰,۵ وات، "Eco" را انتخاب کنید.
- **فعال:** برای بازگشت به حالت آماده به کار معمولی، "Active" (فعال) را انتخاب کنید.

توجه:

- وقتی حالت روشن-خاموش (آماده به کار) روی Eco تنظیم شده است، انتقال VGA & Audio و RJ45 غیرفعال می شود. عملکرد محدودی برای کنترل RS232 در دسترس است.
- ویژگی اختیاری به منطقه بستگی دارد.

تنظیمات / ایمنی



ایمنی

گذرواژه امنیتی را فعال یا غیر فعال کنید.

- **On (روشن):** برای روشن کردن پروژکتور و استفاده از منوی ایمنی به گذرواژه فعلی نیاز دارید.
 - **Off (خاموش):** به هیچ گذرواژه ای پس از روشن شدن سیستم نیاز نیست.
- با فعال شدن قابلیت های امنیتی، صفحه زیر در هنگام راه اندازی و پیش از صادر شدن مجوز دسترسی به منوی ایمنی، ظاهر می شود:

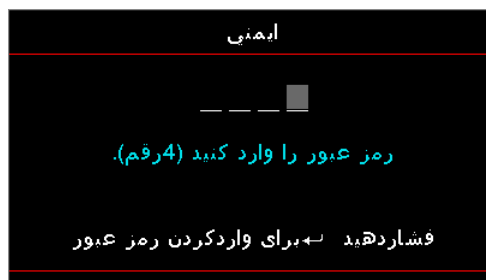

توجه: گذرواژه پیش فرض: ۱، ۲، ۳، ۴.

تایمر ایمنی

وارد منوی فرعی تایمر ایمنی شوید.

تعداد ماهها (Months)، روزها (Days) و ساعت هایی را که می توان در آن مدت بدون وارد کردن گذرواژه از پروژکتور استفاده کرد، وارد کنید. خروج از منوی تنظیمات باعث فعال شدن تایمر ایمنی می شود.

پس از فعال شدن تایمر امنیتی، پروژکتور در روزها و تاریخ های مشخص شده برای روشن کردن و استفاده از منوی امنیت از شما گذرواژه درخواست خواهد کرد.

کنترل های کاربر

اگر تایمر ایمنی در حین استفاده از پروژکتور فعال شود، صفحه زیر ۶۰ ثانیه پیش از اعلام نیاز به گذرواژه ظاهر می‌شود.

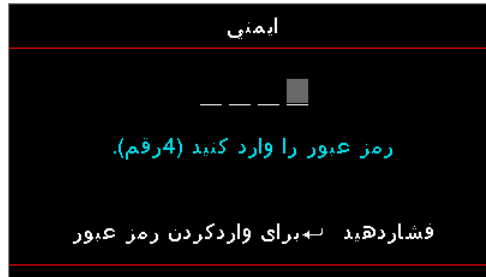

توجه: اگر سه بار گذرواژه نادرست وارد شود، دستگاه پس از ۱۰ ثانیه به طور خودکار خاموش می‌شود.

تغییر رمز عبور

برای تغییر دادن گذرواژه امنیتی پروژکتور از این منوی فرعی استفاده کنید.

- ۱- تغییر رمز عبور را از منوی فرعی امنیت انتخاب کنید. سپس کادر گفتگوی تغییر رمز عبور ظاهر می‌شود.
- ۲- Yes (بله) را انتخاب کنید.
- ۳- گذرواژه پیش فرض <۱> <۲> <۳> <۴> را وارد کنید. صفحه گذرواژه دوم ظاهر می‌شود.

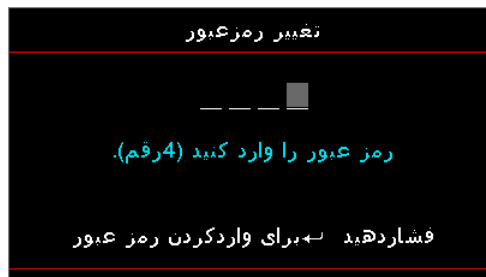

- ۴- برای تایید، گذرواژه جدید را دوباره وارد کنید.
- توجه:** اگر گذرواژه جدید مطابقت نداشته باشد، صفحه گذرواژه دوباره ظاهر می‌شود.

تنظیم / تنظیمات لینک HDMI



لینک HDMI

عملکرد HDMI Link را فعال/غیرفعال کنید. گزینه های 'power on link'، 'inclusive TV' و 'power off link' فقط زمانی قابل دسترسی هستند که این تنظیم روی "On" تنظیم شده باشد.

توجه: وقتی دستگاه های سازگار با *HDMI CEC* را با کابل های *HDMI* به پروژکتور وصل می کنید، می توانید آنها را با میزان قدرت یکسان یا متفاوت با استفاده از ویژگی کنترل *HDMI Link* در منوی روی صفحه پروژکتور کنترل کنید. با این کار یک یا چند دستگاه به صورت گروهی از طریق ویژگی *HDMI Link* با یک پیکربندی معمولی روشن یا خاموش می شوند. ممکن است پخش کننده *DVD* از طریق آمپلی فایر یا سیستم سینمای خانگی به پروژکتور وصل باشد.

- ویژگی اختیاری به منطقه بستگی دارد.
- فقط در صورتی قابل استفاده است که حالت آماده باش فعال باشد.

Inclusive of TV

اگر می خواهید تلویزیون و پروژکتور هر دو به صورت خودکار در یک زمان خاموش شوند، آن را روی "Yes" تنظیم کنید. برای اینکه هر دو دستگاه به صورت همزمان خاموش نشوند، تنظیم را روی "No" بگذارید.

لینک را فعال کنید

فرمان روشن کردن CEC.

- **مشترک:** هر دو پروژکتور و دستگاه CEC به صورت همزمان روشن می شوند.
- **PJ -> Device:** دستگاه CEC فقط بعد از روشن شدن پروژکتور روشن می شود.
- **Device -> PJ:** دستگاه پروژکتور فقط بعد از روشن شدن دستگاه CEC روشن می شود.

لینک را غیرفعال کنید

اگر این تنظیم روی "On" باشد، *HDMI Link* و پروژکتور هر دو به صورت خودکار همزمان خاموش می شوند. روی "Off" تنظیم کنید تا *HDMI Link* و پروژکتور هر دو به صورت خودکار همزمان خاموش نشوند.

کنترل های کاربر

تنظیم / تنظیمات راه دور

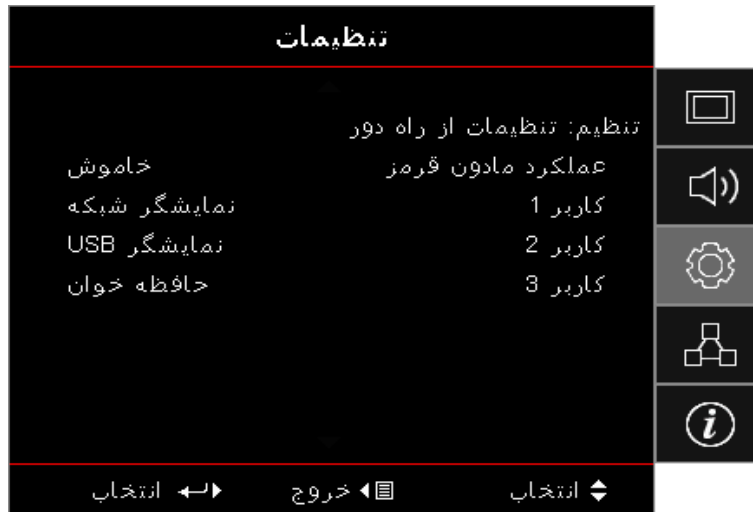

عملکرد مادون قرمز

عملکرد مادون قرمز پروژکتور را فعال یا غیر فعال کنید.

کاربر 1 / کاربر 2 / کاربر 3

کلید کاربر ۱، کاربر ۲، کاربر ۳ را به عنوان یک کلید موقت برای LAN، شدت روشنایی، کنتراست، زمان خاموشی، تطبیق رنگ، انتخاب حالتهای رنگ، قفل منبع تصویر، پخش تصویر، تنظیمات لامپ، بزرگنمایی / زوم، الگوی تست، بی حرکت، نمایش شبکه، نمایش USB، خوان USB و HDMI2 تنظیم کنید.

تنظیم / انتخاب ها



زبان

وارد منوی Language (زبان) شوید. منوی OSD چند زبانی را انتخاب کنید.

تنظیمات منو

محل منو را روی صفحه تنظیم کنید و تنظیمات تایمر منو را بیکربندی کنید.

منبع خودکار

این گزینه را انتخاب کنید تا پروژکتور بتواند به صورت خودکار منبع ورودی موجود را پیدا کند.

منبع تصویر ورودی

وارد منوی فرعی منبع تصویر ورودی شوید. منابعی را که باید در هنگام راه اندازی اسکن شوند، انتخاب کنید.

کنترل های کاربر

نام ورودی

از این گزینه برای تغییر نام عملکرد ورودی استفاده کنید تا شناسایی ساده تر انجام شود. گزینه های موجود عبارتند از VGA، HDMI2/MHL، HDMI1، نمایش شبکه، نمایش USB و خوان USB.

ارتفاع زیاد

سرعت فن را تنظیم کنید.

- **On (روشن):** سرعت فن را به دلیل بالا بودن دما، رطوبت یا ارتفاع افزایش دهید.
- **Off (خاموش):** سرعت عادی فن در وضعیت معمولی.

قفل حالت نمایش

”On” یا ”Off” را برای قفل کردن یا باز کردن قفل تنظیمات حالت نمایش تنظیم انتخاب کنید.

قفل کلید

دکمه های روی پانل بالایی پروژکتور را قفل کنید.

- **On (روشن):** پیام هشدار برای تایید قفل صفحه کلید ظاهر می شود.
 - **Off (خاموش):** صفحه کلید پروژکتور طبق معمول کار می کند.
- توجه:** دکمه **(Enter)** را به مدت ۱۰ ثانیه روی صفحه کلید نگه دارید تا قفل آن باز شود

پنهان کردن اطلاعات

پیام های اطلاعاتی را از روی صفحه پروژکتور محو کنید.

- **On (روشن):** در حین کار دستگاه هیچ پیام وضعیتی بر روی صفحه ظاهر نمی شود.
- **Off (خاموش):** در حین کار دستگاه پیام وضعیت طبق معمول بر روی صفحه ظاهر نمی شود.

لوگو

تصویر صفحه طی فرآیند راه اندازی را انتخاب کنید.

- **پیش فرض:** صفحه شروع پیش فرض ارائه شده.
- **خنثی:** رنگ پس زمینه است.

رنگ زمینه

رنگ زمینه دلخواه را برای تصویر پروژکتور انتخاب کنید تا در صورتی که منبعی پیدا نشد، آن رنگ نمایش داده شود.

تنظیم مجدد

- **OSD را مجدداً تنظیم کنید:** تنظیمات پیش فرض کارخانه را برای تنظیمات منوی روی صفحه برگردانید.
- **تنظیم مجدد بر روی تنظیمات پیش فرض:** تنظیمات پیش فرض کارخانه را برای تنظیمات منوی راه اندازی برگردانید.

کنترل های کاربر

تنظیم / انتخاب ها / زبان



زبان

منوی OSD چند زبانی را انتخاب کنید. دکمه (Enter) (Enter) را در منوی فرعی فشار دهید و سپس برای انتخاب زبان دلخواه خود از کلید چپ (▲) یا راست (▼) استفاده کنید.

تنظیم / انتخاب ها / تنظیمات منو

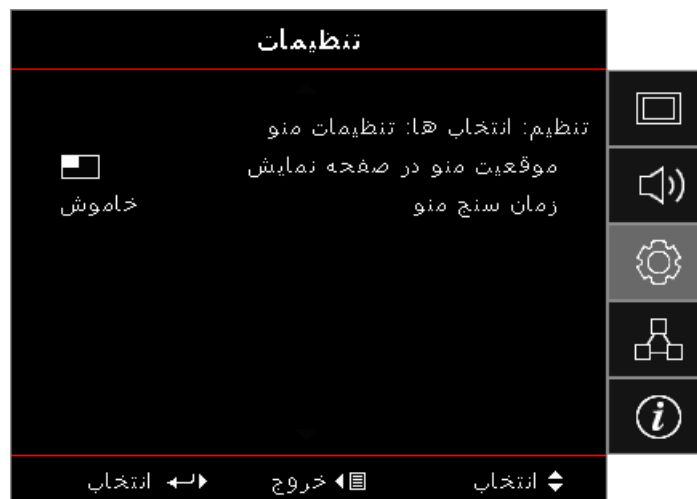

موقعیت منو در صفحه نمایش

محل قرار گرفتن منو روی صفحه نمایش را انتخاب کنید.

زمان سنج منو

مدت زمان نمایش منوی OSD را بر روی صفحه تنظیم کنید.

کنترل های کاربر

تنظیم / انتخاب ها / منبع ورودی

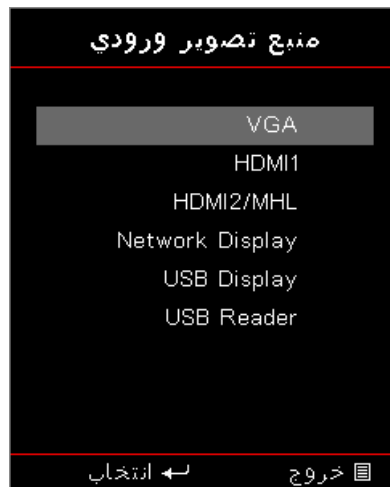

منبع تصویر ورودی

برای انتخاب منابع ورودی از این گزینه استفاده کنید. برای انتخاب منبع، ▲ ▼ را فشار دهید. برای تکمیل روند انتخاب، دکمه (Enter) را فشار دهید.

شبکه



WLAN

- WLAN: روشن/خاموش
- وضعیت شبکه: فقط خواندنی
- آدرس MAC: فقط خواندنی
- آدرس IP: فقط خواندنی
- SSID: فقط خواندنی

شبکه LAN

وارد منوی LAN شوید. برای کسب اطلاعات بیشتر، به صفحه ۴۵ مراجعه کنید.

کنترل

وارد منوی کنترل شوید. برای کسب اطلاعات بیشتر، به صفحه ۴۶ مراجعه کنید.

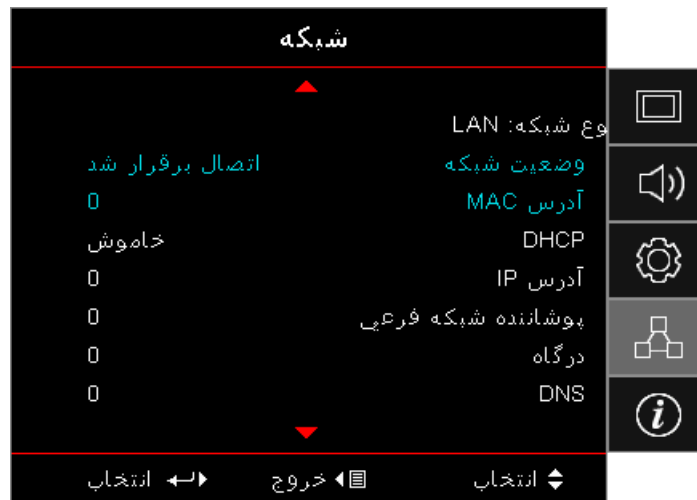

توجه: منوی فرعی Network (شبکه) تنها در صورتی قابل استفاده است که کابل شبکه به دستگاه متصل باشد. اگر ارتباط با موفقیت برقرار شود، کادر گفتگوی زیر بر روی صفحه OSD ظاهر می‌شود.

- وضعیت شبکه: برای نمایش اطلاعات شبکه.
- آدرس MAC: فقط خواندنی
- DHCP:
- On (روشن): سرور DHCP به‌طور خودکار یک نشانی IP به پروژکتور اختصاص می‌دهد.
- Off (خاموش): یک نشانی IP به‌طور دستی اختصاص دهید.
- آدرس IP: آدرس IP را انتخاب کنید.
- پوشاننده شبکه فرعی: شماره ماسک شبکه فرعی را انتخاب کنید.
- درگاه: درگاه پیش‌فرض شبکه متصل به پروژکتور را انتخاب کنید.
- DNS: شماره DNS را انتخاب کنید.
- اعمال: برای تکمیل روند انتخاب، دکمه (Enter) را فشار دهید.



Crestron

برای بررسی فعال/غیرفعال بودن Crestron، ◀▶ را فشار دهید.
پورت: ۴۱۷۹۴

Extron

برای بررسی فعال/غیرفعال بودن Extron، ◀▶ را فشار دهید.
پورت: ۲۰۲۳

لینک پروژکتور

برای بررسی فعال/غیرفعال بودن PJ Link، ◀▶ را فشار دهید.
پورت: ۴۳۵۲

پیدا کردن دستگاه AMX

برای بررسی فعال/غیرفعال بودن AMX Device Discovery، ◀▶ را فشار دهید.
پورت: ۹۱۳۱

Telnet

برای بررسی فعال/غیرفعال بودن Telnet، ◀▶ را فشار دهید.
پورت: ۲۳

HTTP

برای بررسی فعال/غیرفعال بودن HTTP، ◀▶ را فشار دهید.
پورت: ۸۰



اطلاعات پروژکتور را همانطور که در زیر فهرست شده است مشاهده کنید:

- تنظیمی
- شماره سریال
- منبع ورودی تصویر
- وضوح تصویر
- میزان بازیابی
- انتخاب حالت نمایش
- حالت روشن خاموش (آماده باش)
- کارکرد لامپ (ساعت)
- وضعیت شبکه
- آدرس IP
- شناسه پروژکتور
- انتخاب حالتهاي روشنایی
- نسخه نرم افزار

USB خوان

مشاهده گر عکس و سند

همیشه لازم نیست کاربران برای نمایش محتوا از کامپیوتر یا دستگاه همراه استفاده کنند. با استفاده از USB خوان داخلی، کافی است دستگاه حافظه USB را وصل کنید. کاربران از این طریق می توانند مستقیماً عکس ها و اسناد را مشاهده کننده از جمله فایل هایی با فرمت PowerPoint، Word، Excel و PDF.

نحوه تنظیم نوع فایل برای چندرسانه ای با USB

توجه:

- پشتیبانی USB تا USB 2.0.
 - پشتیبانی دیسک USB تا 64 گیگابایت.
 - دیسک USB فقط از یک پارتیشن و یک دستگاه پشتیبانی می کند.
 - اگر می خواهید از عملکرد USB چندرسانه ای استفاده کنید، دیسک فلش USB باید به پروژکتور وصل باشد.
 - از اتصال پورت USB برای دوربین خودداری کنید زیرا ممکن است مشکلات سازگاری ایجاد کند.
- برای پخش عکس، فیلم یا فایل های رسانه در پروژکتور، این مراحل را دنبال کنید:
- 1- با فشار دادن دکمه روشن-خاموش، کابل برق با آداپتور برق متناوب را وصل کنید و پروژکتور را روشن کنید.

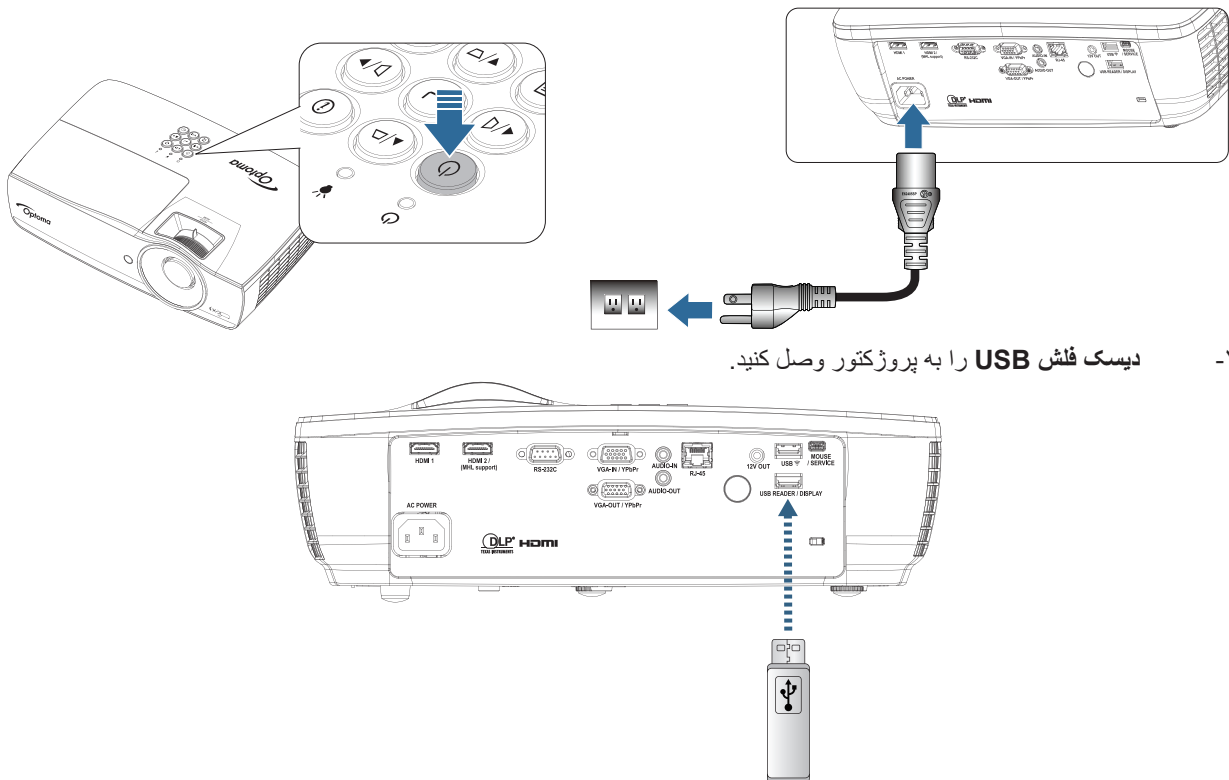

کنترل های کاربر

برای باز کردن منوی رسانه، دکمه **(Source)** را از روی کنترل از راه دور یا صفحه کلید فشار دهید و انتخاب کنید. منوی USB خوان باز می شود.

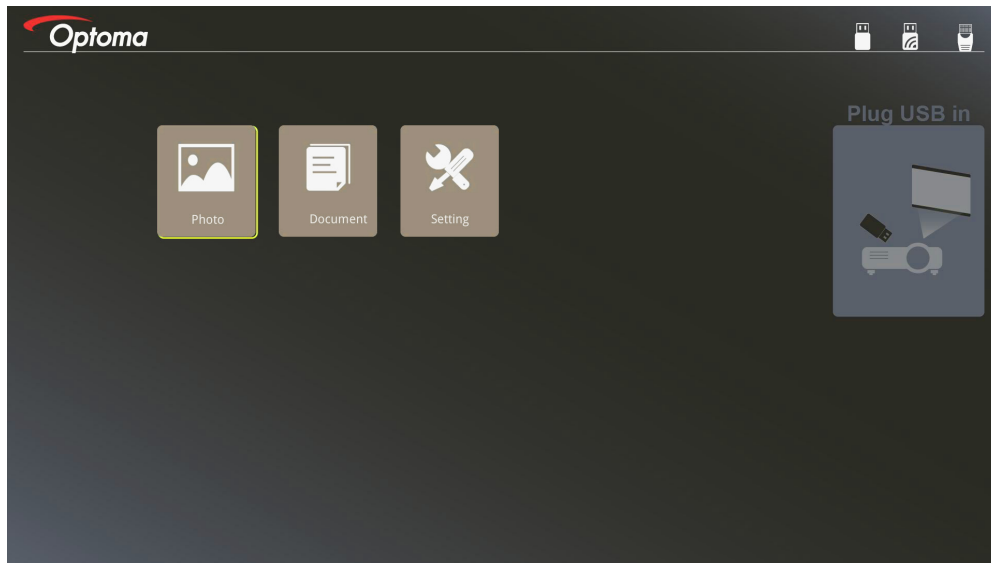

به منوی USB بروید و فایل های چندرسانه ای را انتخاب کنید: عکس یا سند. یا گزینه تنظیمات را برای تغییر تنظیمات عکس یا سند انتخاب کنید. فایل مورد نظر را برای باز کردن انتخاب کنید.

-۳

-۴

تنظیم چندرسانه ای به شما امکان می دهد تنظیمات را برای نسبت ابعادی تصویر یا فاصله زمانی را برای عکس و سند تغییر دهید.

فرمت USB پشتیبانی شده

حافظه	نوع دستگاه	سیستم فایل	فایل و سطح دایرکتوری
USB	فلش USB	FAT16, FAT32, NTFS, ExFAT	از حداکثر ۹۹۹ دایرکتوری/فایل پشتیبانی می کند.
			از حداکثر ۱۰۰ نویسه برای طول مسیر پشتیبانی می کند.

کنترل های کاربر

فرمت عکس پشتیبانی شده

محدودیت اندازه	فضای رنگ	نمایه	فرمت تصویر
۶۰۰۰*۸۰۰۰	YUV400	Baseline	JPEG
۶۰۰۰*۸۰۰۰	YUV420		
۶۰۰۰*۸۰۰۰	YUV422		
۶۰۰۰*۸۰۰۰	YUV440		
۶۰۰۰*۸۰۰۰	YUV444		
عرض => ۸۰۰۰ و طول => ۶۰۰۰	YUV400	Progressive	
	YUV420		
	YUV422		
	YUV440		
	YUV444		

- پیشنهاد: اندازه فایل BMP و JPG progressive پشتیبانی شده محدود است.
- وضوح BMP از حداکثر ۱۶۰۰ × ۱۲۰۰ (۳,۲ تانیه) پشتیبانی می کند.
- وضوح JPEG progressive از حداکثر ۱۶۰۰ × ۱۲۰۰ پشتیبانی می کند.

کنترل های کاربر

فرمت سند پشتیبانی شده

فرمت فایل	نسخه پشتیبانی شده	محدودیت صفحه/خط	محدودیت اندازه	نظر
Adobe PDF	PDF 1.0	تا حداکثر ۱۰۰۰ صفحه	یک فایل) تا ۷۵ مگابایت	-
	PDF 1.1			
	PDF 1.2			
	PDF 1.3			
	PDF 1.4			
MS Word	British Word 95	به دلیل اینکه office viewer همه صفحه های فایل MS Word را همزمان باز نمی کند، هیچ محدودیت خاصی برای صفحه و خط وجود ندارد.	تا ۱۰۰ مگابایت	از متن پررنگ با فونت Simple Chinese (چینی ساده) پشتیبانی نمی کند
	Word 97, 2000, 2002, 2003			
	Word 2007 (.docx), 2010 (.docx)			
MS Excel	British Excel 5, 95	محدودیت سطر: تا ۵۹۵	تا ۱۵ مگابایت	کاربرگ هایی که با رمز عبور محافظت می شوند پشتیبانی نمی شوند
	Excel 97, 2000, 2002, 2003	محدودیت ستون: تا ۲۵۶		
	Excel 2007 (.xlsx), 2010 (.xlsx)	کاربرگ: تا ۱۰۰		
	Office XP Excel	توجه: هر سه محدودیت موجود در بالا همزمان در یک فایل excel نمایش داده نمی شوند.		
MS PowerPoint	British PowerPoint 97	تا حداکثر ۱۰۰۰ صفحه (یک فایل)	تا ۱۹ مگابایت	ترتیب نمایش اسلاید پشتیبانی نمی شود
	PowerPoint 2000, 2002, 2003			
	PowerPoint 2007 (.pptx)			
	PowerPoint 2010 (.pptx)			
	Office XP PowerPoint			
	PowerPoint presentation- 2003 و رذی میده (pps.)			
	PowerPoint presentation- 2007 و 2010 (.ppsx)			

توجه: تصاویر متحرک در *power point* پشتیبانی نمی شوند.

نمایش USB (دستگاه همراه مستقیماً به پورت USB وصل می شود)

پخش آینه ای صفحه از طریق کابل USB

صفحه iOS یا Android را با اتصال دستگاه به پروژکتور با کابل شارژ USB پخش کنید. به راحتی محتوا را روی صفحه های بزرگ به نمایش در آورید. برای ایجاد تصویر آینه ای پروژکتور:

۱- با فشار دادن دکمه روشن-خاموش، کابل برق با آداپتور برق متناوب را وصل کنید و پروژکتور را روشن کنید.

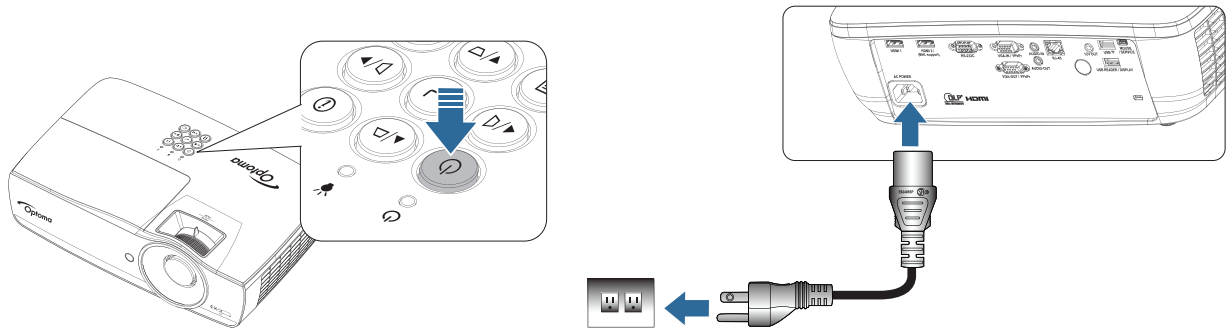

۲- پروژکتور و دستگاه همراه را با استفاده از کابل USB وصل کنید.

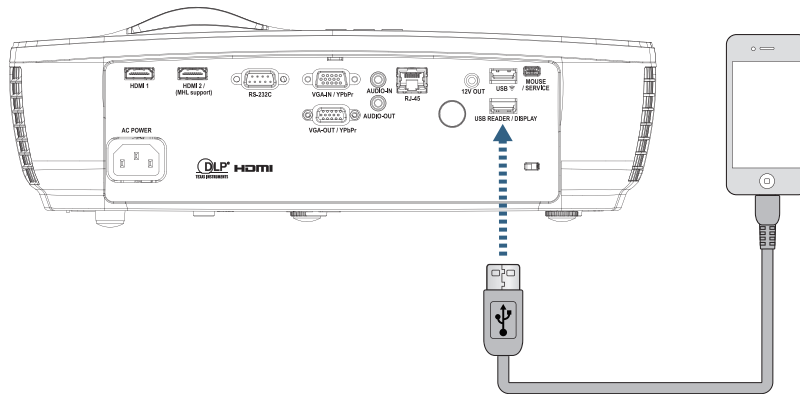

برای باز کردن منوی نمایش USB، دکمه (Source) (Source) را از روی کنترل از راه دور یا صفحه کلید فشار دهید و منوی نمایش USB را که باز می شود انتخاب کنید.

اگر دستگاه iOS دارید، عملکرد تصویر آینه ای را در دستگاه فعال کنید. صفحه روی دستگاه iOS بر روی پروژکتور نمایش داده می شود. اگر دستگاه Android دارید، این سه دستورالعمل را دنبال کنید:

- (a) روی **Settings > More > Tethering & portable hotspot** ضربه بزنید و **USB Tethering** را فعال کنید.
- (b) از **Google Play** برنامه **HDCast Pro** را دانلود کنید.
- (c) برنامه **HDCast Pro** را در دستگاه همراه باز کنید.
- (d) منوهای موجود در **HDCast Pro** را برای انتخاب پروژکتور دنبال کنید و رسانه را از دستگاه هوشمند متصل پخش کنید.

Network Display

پخش بی سیم با دانگل WiFi اختیاری

با دانگل WiFi اختیاری و استفاده از برنامه رایگان دستگاه همراه می توانید به صورت بی سیم به لب تاپ، تبلت یا دستگاه همراه وصل شوید و محتوا را روی صفحه ای بزرگ نمایش دهید. حداکثر 4 دستگاه را می توانید همزمان به پروژکتور وصل کنید.

با نمایش WiFi، دیگر مشکلات اتصال از طریق کابل را ندارید و امکان اتصال بهتری خواهید داشت.

برای ایجاد تصویر آینه ای از صفحه دستگاه قابل جابجایی، این مراحل را دنبال کنید:

۱- با فشار دادن دکمه روشن-خاموش، کابل برق با آداپتور برق متناوب را وصل کنید و پروژکتور را روشن کنید.

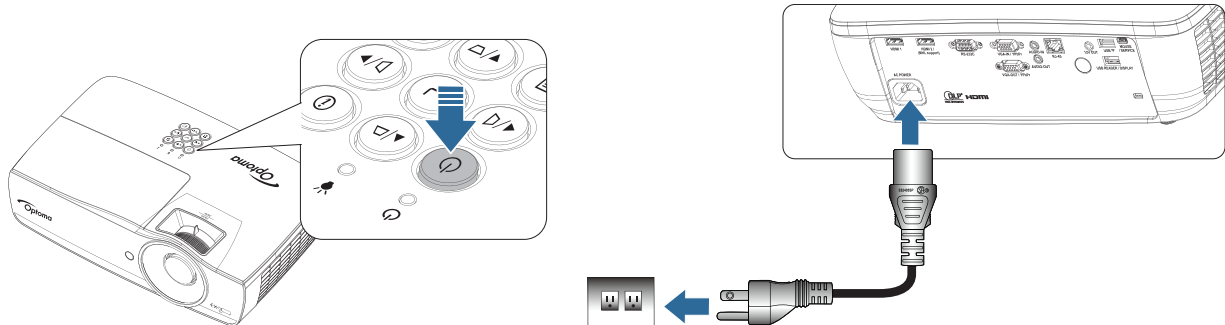

۲- سته به سیستم عامل دستگاه همراه، App Store (iOS) یا Google Play (Android) را باز کنید و برنامه HDCast Pro را در دستگاه همراه نصب کنید.

گر از لب تاپ استفاده می کنید، برنامه HDCast Pro را از وبسایت

www.optoma.com/hdcastpro دانلود کنید.

۳- دانگل Wi-Fi (اختیاری) را به پروژکتور وصل کنید.

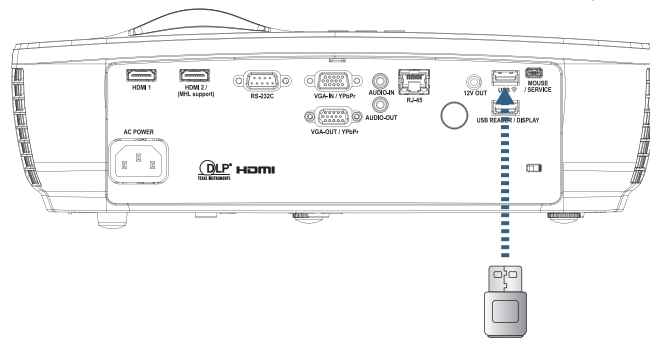

۴- دستگاه قابل جابجایی را از طریق Wi-Fi به پروژکتور وصل کنید. نمونه ای از پارامترهای اتصال مانند زیر هستند:

SSID پروژکتور: HDCastPro_XXXXXXXX

رمز عبور Wi-Fi: XXXXXXXX

توجه: SSID پروژکتور و رمز عبور Wi-Fi بسته به دانگل متصل، متفاوت است.

کنترل های کاربر

۵- برنامه HD Cast Pro را در دستگاه قابل جابجایی باز کنید. صفحه زیر باز می شود.

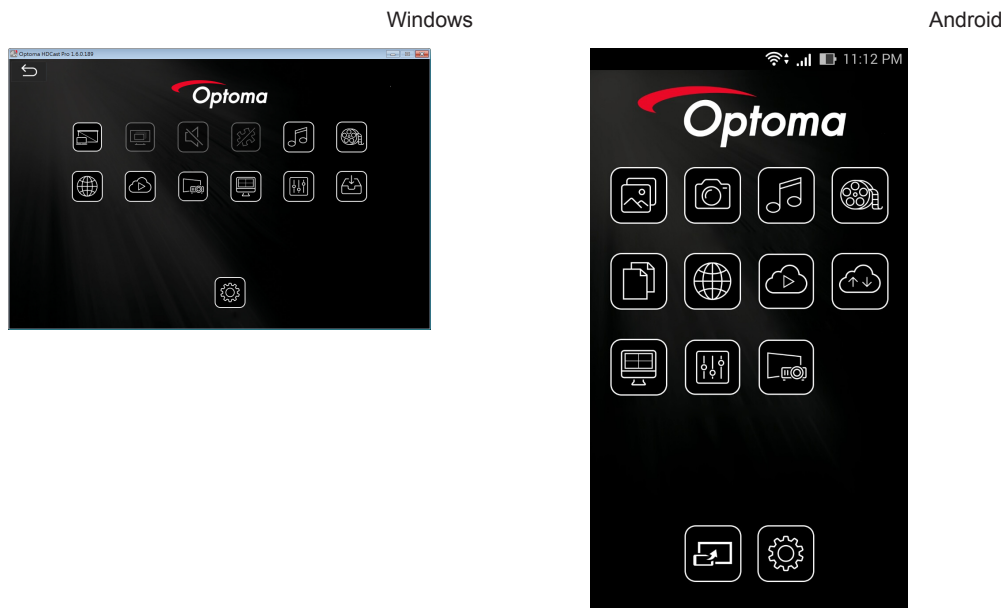

۶- HDMirror (Android) را از منو انتخاب کنید تا صفحه دستگاه قابل جابجایی به صورت آینه ای نمایش داده شود.

سیستم عامل با پشتیبانی از WiFi

- iOS از دو نسخه جدید پشتیبانی می کند.
 - Android 5.0 و جدیدتر.
 - MACOS از دو نسخه جدید پشتیبانی می کند.
 - Windows 7 و جدیدتر و Chrome OS.
- * بعضی از نسخه های Windows 10 از حالت گسترش پشتیبانی نمی کنند اما در سال ۲۰۱۷ تکمیل می شوند.

نمایشگر LAN

- ۱- یک کابل RJ45 را به درگاه های RJ45 در پروژکتور و لپ تاپ/MAC متصل کنید. بررسی کنید پروژکتور و کامپیوتر/MAC در شبکه محلی یکسانی باشند. نرم افزار PC/MAC HDCast Pro را از سایت <https://www.optoma.com/hdcastpro/> دریافت کنید و آن را نصب کنید.
- ۳- پروژکتور را روشن کنید - بررسی کنید که پروژکتور دارای آدرس IP باشد.
- ۴- منبع را به نمایشگر شبکه تغییر دهید. HDCast Pro را باز کنید و سپس "Search" (جستجو) را فشار دهید.

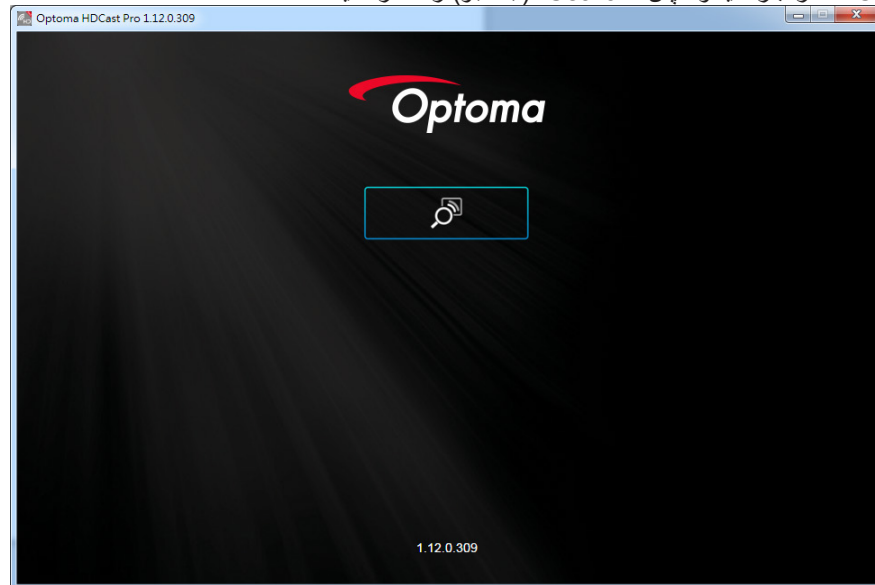

اگر اتصال بین کامپیوتر/MAC و پروژکتور برقرار شده است، HDCast Pro پروژکتور مورد نظر را پیدا می کند.

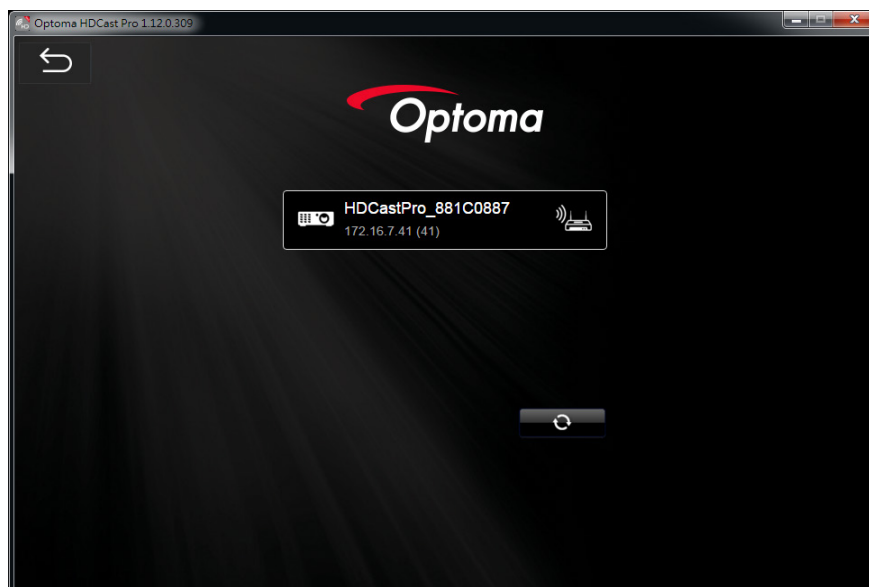

- ۶- برای اتصال، دو بار روی پروژکتور کلیک کنید.
 - ۷- بعد از اتصال، برای شروع پخش صفحه ای کامپیوتر/CAM، گزینه "ffO/nO rorriM" را انتخاب کنید.
- توجه:** پروژکتور و کامپیوتر باید در یک شبکه یکسان باشند. بررسی کنید حالت DHCP روی "ON" باشد تا پروژکتور بتواند یک آدرس IP را به صورت خودکار دریافت کند. این کار تقریباً ۱۰ تا ۲۰ ثانیه طول می کشد.

LAN_RJ45

برای ساده و آسان کردن روند بهره‌برداری، پروژکتور Optoma از امکانات گوناگون شبکه و مدیریت از دور برخوردار شده است. عملکرد LAN/RJ45 پروژکتور از طریق شبکه، موارد زیر را از راه دور مدیریت می‌کند: روشن/خاموش کردن و تنظیمات روشنایی و کنتراست. همچنین اطلاعات وضعیت پروژکتور، مانند: منبع ویدئو، قطع صدا و...

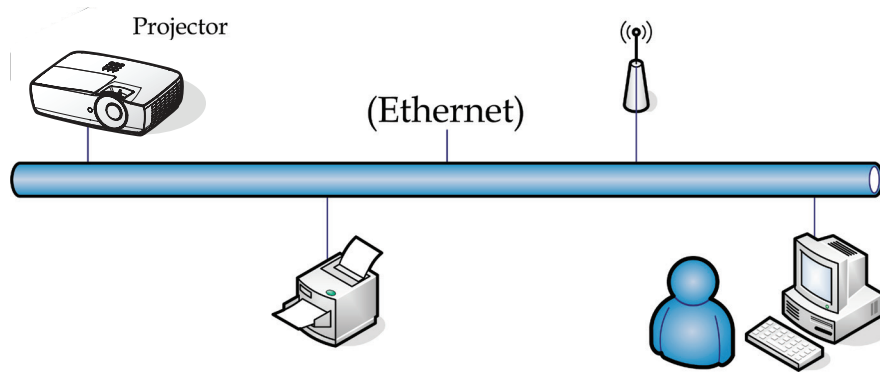

توجه:

- پروژکتور به LAN وصل می‌شود. از کابل اترنت معمولی استفاده کنید.
- نظیر به نظیر (رایانه مستقیماً به پروژکتور وصل می‌شود)، از کابل اترنت Crossover استفاده کنید.

کنترل های کاربر

قابلیت های پایانه LAN کابلی

این پروژکتور را می توان از طریق درگاه LAN/RJ45 سازگار با Crestron / Extron / AMX (Device Discovery) / PJLink با رایانه شخصی (لپتاپ) کنترل کرد.

- Crestron نام تجاری ثبت شده شرکت Crestron Electronics ایالات متحده است.
- Extron نام تجاری ثبت شده شرکت Extron Electronics ایالات متحده است.
- AMX نام تجاری ثبت شده شرکت AMX ایالات متحده است.
- PJLink از سوی JBMIA در اداره ثبت نمادها و نشان های تجاری ژاپن، ایالات متحده آمریکا و سایر کشورها ثبت شده است.

دستگاه های خارجی تحت پشتیبانی

این پروژکتور تحت از فرمان های خاص کنترلر Crestron Electronics و نرم افزار های مرتبط (مانند RoomView®) پشتیبانی می کند.

<http://www.crestron.com/>

این پروژکتور از قابلیت پشتیبانی از دستگاه (های) Extron برای مرجع برخوردار است.

<http://www.extron.com/>

این پروژکتور تحت پشتیبانی (Device Discovery) AMX قرار دارد.

<http://www.amx.com/>

این پروژکتور از تمام فرمان های PJLink رده ۱ (نسخه ۱,۰۰) پشتیبانی می کند.

<http://pjlink.jbmia.or.jp/english/>

برای کسب اطلاعات بیشتر درباره انواع گوناگون دستگاه های خارجی قابل اتصال به درگاه LAN/RJ45 و روش کنترل از دور پروژکتور و نیز آشنا شدن با فرمان های کنترلی مرتبط با هر دستگاه خارجی، مستقیماً با پشتیبانی-سرویس تماس بگیرید.

LAN_RJ45

۱- یک کابل RJ45 به درگاه های RJ45 پروژکتور و رایانه (لپتاپ) وصل کنید.

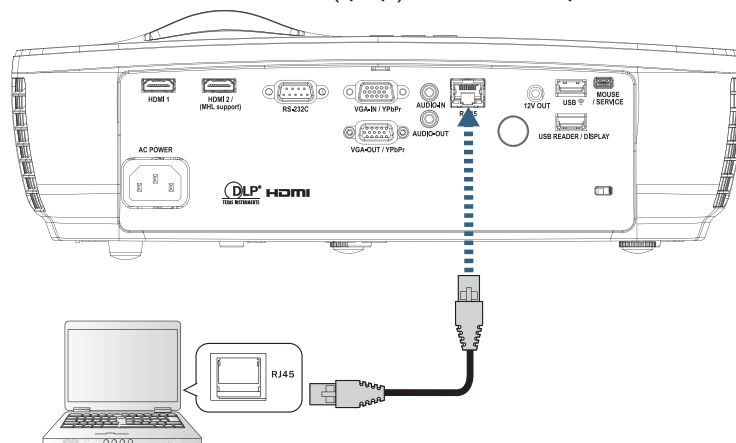

کنترل های کاربر

۲- در روی رایانه (لپتاپ)، Start -> Control Panel-> Network Connections را انتخاب کنید.

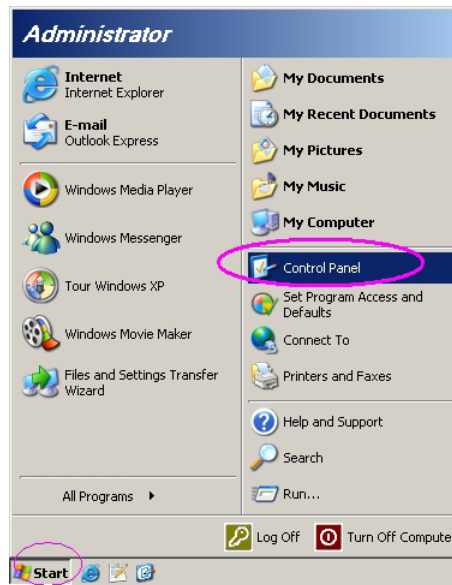

۳- بر روی Local Area Connection (اتصال محلی) خود کلیک کنید و سپس Property را انتخاب کنید.

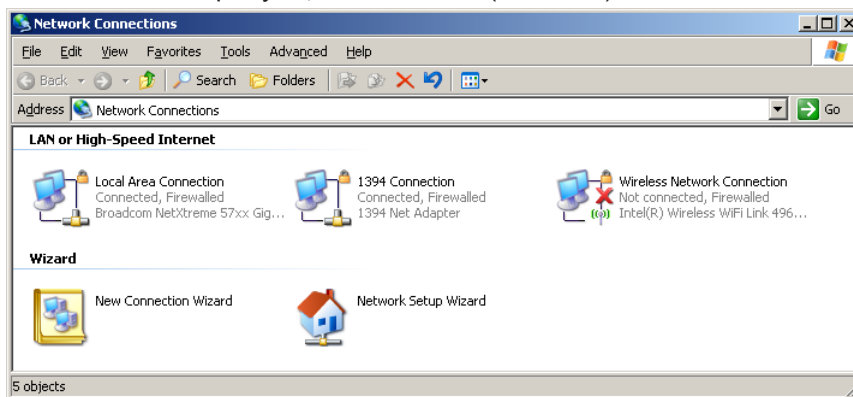

۴- در پنجره Properties، زبانه General را انتخاب کنید و سپس Internet Protocol (TCP/IP) را انتخاب نمایید.

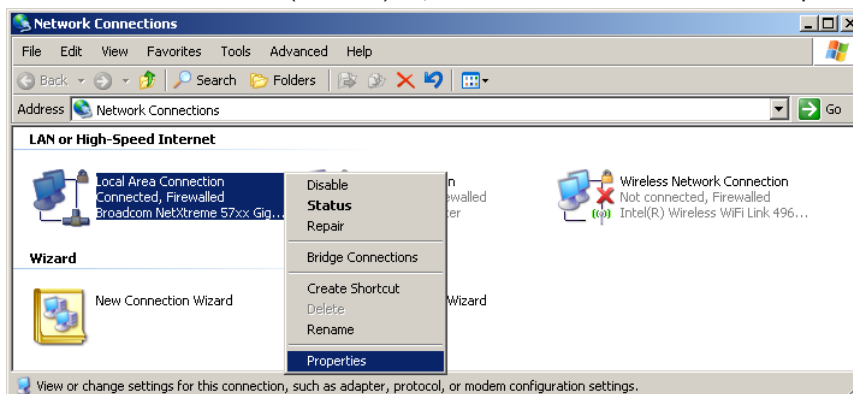

کنترل های کاربر

۵- بر روی Properties کلیک کنید.

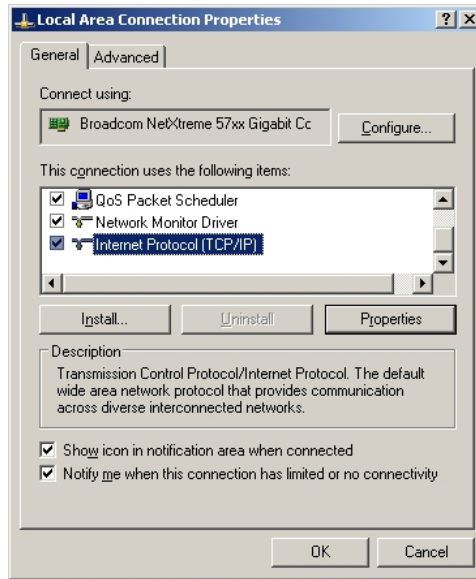

۶- قسمت های IP address و Subnet mask را پر کنید و OK را فشار دهید.

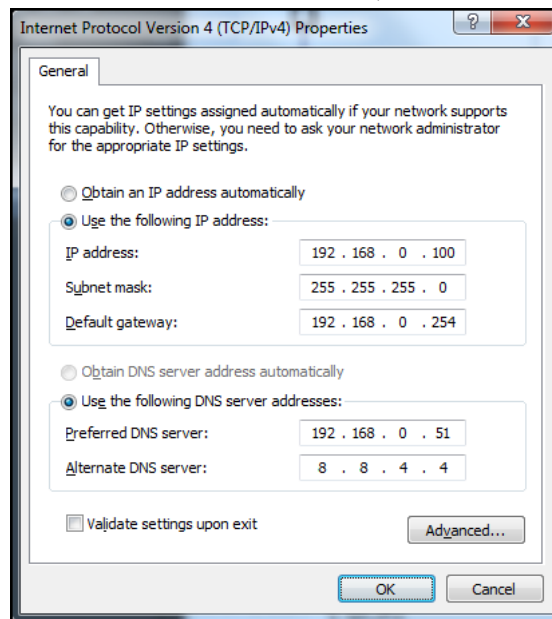

کنترل های کاربر

- ۷ دکمه **Menu** (Menu) روی پروژکتور را فشار دهید
- ۸ OSD-> SETUP-> Network Settings-> Lan Settings را انتخاب کنید.
- ۹ پس از وارد شدن به قسمت وضعیت شبکه، اطلاعات زیر را وارد نمایید:
DHCP: خاموش
- آدرس IP: ۱۹۲,۱۶۸,۰,۱۰۰
- پوشاننده شبکه فرعی: ۲۵۵,۲۵۵,۲۵۵,۰
- درگاه: ۱۹۲,۱۶۸,۰,۲۵۴
- DNS: ۱۹۲,۱۶۸,۰,۵۱
- DNS 2: ۸,۸,۴,۴
- ۱۰ برای تایید تنظیمات **Enter** (Enter) را فشار دهید.
- ۱۱ یک مرورگر اینترنتی (مانند Microsoft Internet Explorer دارای Adobe Flash Player 9.0 یا بالاتر) باز کنید.
- ۱۲ در نوار نشانی، آدرس IP زیر را وارد کنید: ۱۹۲,۱۶۸,۰,۱۰۰.

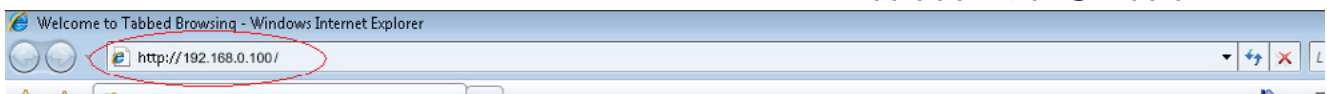

- ۱۳ را فشار دهید **Enter** (Enter).
- پروژکتور برای مدیریت از دور آماده است. عملکرد LAN/RJ45 به شکل زیر دیده می شود
- برای کسب اطلاعات بیشتر، لطفاً از <http://www.creston.com> دیدن نمایید.

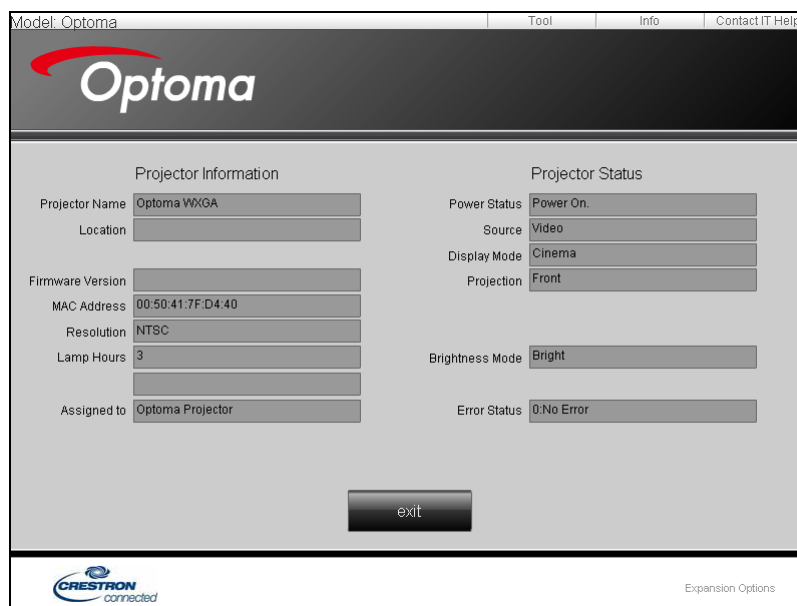

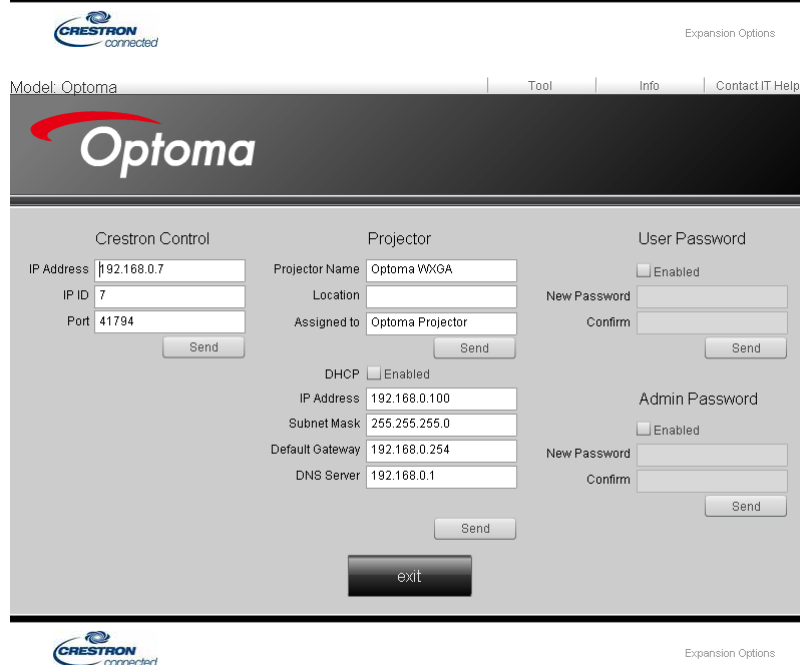
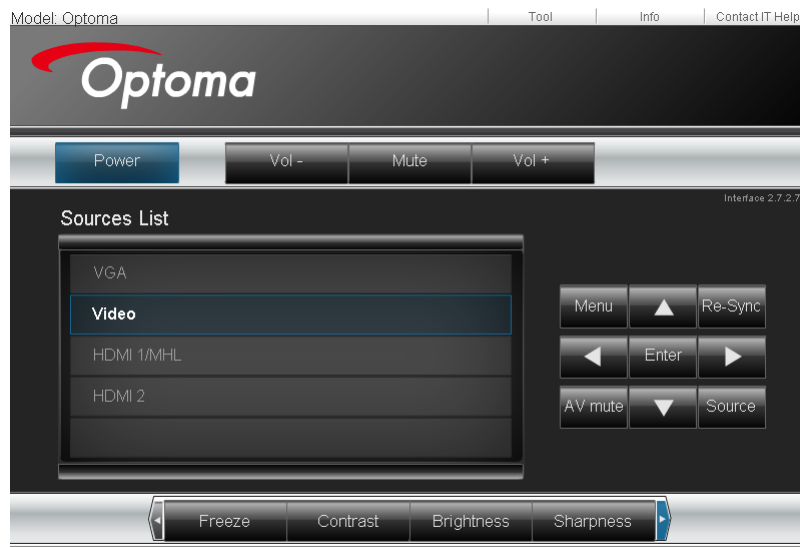

عملکرد RS232 by Telnet

علاوه بر روش اتصال پروژکتور به رابط RS232 با شیوه ارتباط "Hyper-Terminal" و کنترل دستوری اختصاصی RS232، یک روش کنترل دستوری RS232 دیگر نیز به نام.

کنترل های کاربر

راهنمای شروع فوری برای "RS232 by TELNET"

آدرس IP را روی OSD پروژکتور بررسی و دریافت کنید.

مطمئن شوید که لپتاپ/رایانه به صفحه وب پروژکتور دسترسی دارد.

اگر عملکرد "TELNET" از طرف لپتاپ/رایانه پس زده شد، ابتدا تنظیم "Windows Firewall" را غیرفعال کنید.



1- .Start => All Programs => Accessories => Command Prompt

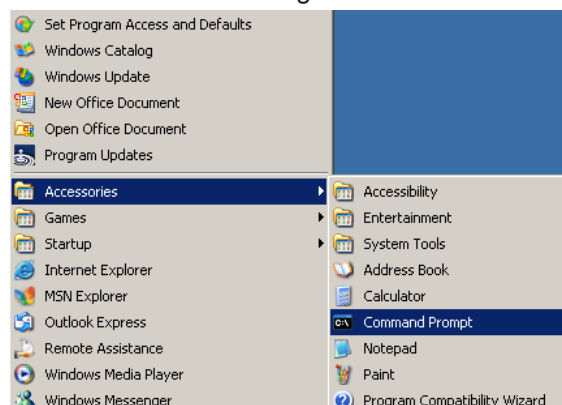

2- قالب دستور را به شکل زیر وارد کنید:

telnet ttt.xxx.yyy.zzz 23 (کلید "Enter" را فشار دهید)

(آدرس IP پروژکتور: ttt.xxx.yyy.zzz)

3- اگر اتصال Telnet برقرار باشد و کاربر بتواند دستور RS232 را وارد کند، باید کلید "Enter" را فشار دهید تا دستور RS232 قابل استفاده شود.

کنترل های کاربر

روش فعال سازی TELNET در Windows VISTA / 7

در نصب پیش فرض Windows VISTA، عملکرد "TELNET" وجود ندارد. ولی کاربر نهایی می تواند آن را از قسمت "فعال یا غیر فعال کردن قابلیت های Windows" فعال نماید.

۱- وارد "Control Panel" در Windows VISTA شوید.

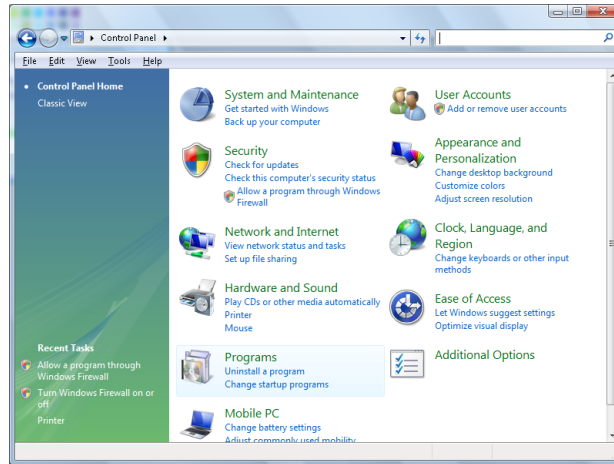

۲- "Programs" را باز کنید.

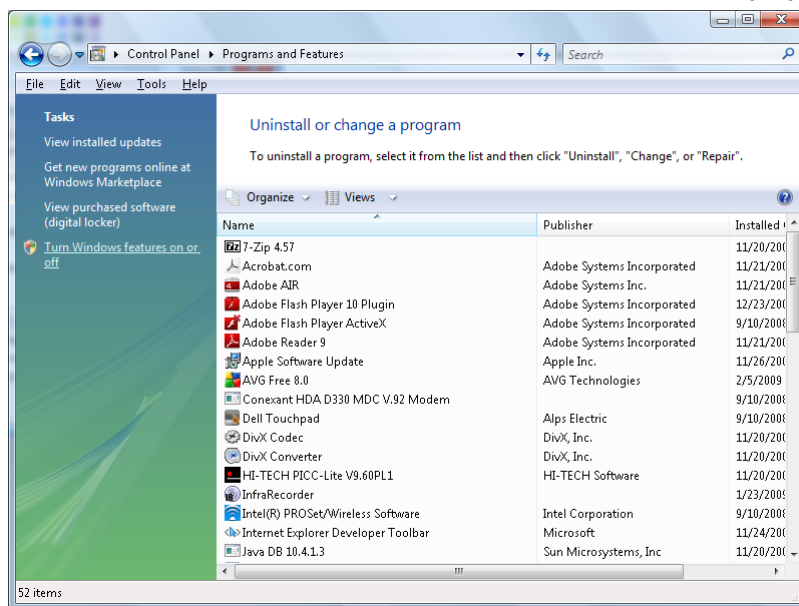

۳- بر روی "فعال یا غیر فعال کردن قابلیت های Windows" کلیک کنید تا باز شود.

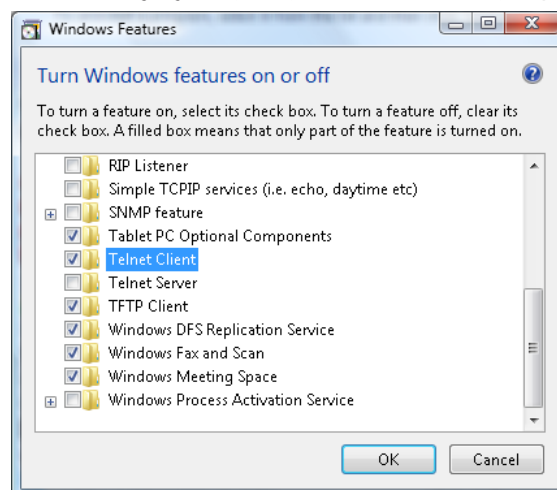

۴- گزینه "Telnet Client" را علامت بزنید و سپس دکمه "OK" را فشار دهید.

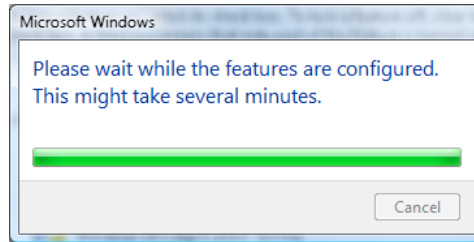

صفحه ویژگی‌های "RS232 by TELNET":

- ۱- Telnet: TCP
 - ۲- درگاه Telnet: ۲۳ (برای کسب اطلاعات بیشتر با نماینده یا گروه سرویس تماس بگیرید).
 - ۳- برنامه "Telnet: TELNET.exe" ویژه Windows (حالت کنسول).
 - ۴- غیر فعال کردن کنترل RS232-by-Telnet به روش معمولی: برنامه Telnet ویژه Windows را پس از برقرار شدن اتصال TELNET ببندید.
- محدودیت ۱ برای Telnet-Control: ظرفیت متوالی شبکه برنامه Telnet-Control کمتر از ۵۰ بایت است.
- محدودیت ۲ برای Telnet-Control: یک دستور کامل RS232 برنامه Telnet-Control کمتر از ۲۶ بایت است.
- محدودیت ۳ برای Telnet-Control: حداقل تأخیر دستور بعدی RS232 باید بیش از ۲۰۰ (میلی ثانیه) باشد.
- (*) در برنامه توکار "TELNET.exe" ویژه Windows XP، فشردن کلید "Enter" کد "Carriage-Return" و "New-Line" را تولید می‌کند.)

عیب‌یابی

اگر پروژکتور شما دچار مشکل شد، به اطلاعات زیر مراجعه کنید. اگر مشکل برطرف نشد، با فروشنده یا مرکز خدمات محل خود تماس بگیرید.

تصویر



تصویری بر روی صفحه ظاهر نمی‌شود.

- مطمئن شوید که کلیه اتصالات‌های کابلی و برقی طبق شرح مندرج در بخش Installation (نصب) به درستی برقرار شده باشند.
- از نبود شکستگی یا خمیدگی در پینهای رابط‌ها مطمئن شوید.
- از نصب شدن صحیح لامپ پروژکتور مطمئن شوید. به بخش "Replacing the Lamp" (تعویض لامپ) مراجعه کنید.
- مطمئن شوید که درپوش لنز برداشته شده و پروژکتور روشن باشد.



تصویر خارج از فوکوس است

- مطمئن شوید که درپوش لنز برداشته شده باشد.
- مطمئن شوید که درپوش لنز برداشته شده باشد.
- مطمئن شوید که پرده پروژکتور در فاصله مناسب از پروژکتور قرار دارد. به صفحات ۱۵-۲۱ مراجعه کنید.



در هنگام پخش کردن عنوان ۹:۶۱ DVD تصویر کشیده می‌شود

- هنگام پخش کردن DVD آنامورفیک یا DVD 16:9، پروژکتور بهترین تصویر را در قالب ۹:۶۱ در OSD نمایش می‌دهد.
- برای پخش کردن عنوان DVD قالب LBX، قالب را در OSD پروژکتور بر روی LBX تنظیم کنید.
- برای پخش کردن عنوان DVD قالب ۳:۴، قالب را در OSD پروژکتور بر روی ۳:۴ تنظیم کنید.
- اگر کشیدگی تصویر برطرف نشد، باید نسبت تصویر را با روند زیر تنظیم کنید:
- قالب نمایش را در دستگاه پخش DVD بر روی نسبت تصویر ۹:۶۱ (عریض) تنظیم کنید.



تصویر خیلی کوچک یا خیلی بزرگ است

- اهرم بزرگنمایی را از لنز تنظیم کنید.
- پروژکتور را به پرده نزدیک یا از پرده دور کنید.
- را از  [Menu] (منو) پانل پروژکتور فشار دهید و به "Display->Format" (نمایش->قالب) بروید. تنظیمات مختلف را امتحان کنید.



لبه‌های تصویر مورب است:

- در صورت امکان، مکان پروژکتور را تغییر دهید تا در وسط پرده و زیر لبه پایینی پرده قرار بگیرد و از PureShift برای تنظیم موقعیت تصویر استفاده کنید.
- از "نمایش->عمودی دشدیسیگی" واقع در OSD برای انجام تنظیمات استفاده کنید.



تصویر برعکس است تصویر برعکس است

- گزینه "سیستم->پخش تصویر" را از OSD انتخاب کنید و جهت تصویر را تنظیم کنید.

سایر



پروژکتور به کنترل‌ها پاسخ نمی‌دهد

- در صورت امکان، پروژکتور را خاموش کنید، سپس دوشاخه را از پریز جدا کنید و پس از حداقل ۲۰ ثانیه دوباره دوشاخه را به پریز وصل کنید.



لامپ سوخته است یا صدا می‌دهد

- وقتی لامپ به انتهای عمر خود می‌رسد، می‌سوزد و ممکن است صدای بلندی ایجاد کند. در این صورت، روشن کردن پروژکتور پیش از تعویض لامپ ممکن نخواهد بود. برای تعویض لامپ، روال های بخش "تعویض لامپ" در صفحه ۶۸ را دنبال کنید.

نشانه‌گر وضعیت LED پروژکتور

چراغ لامپ (قرمز)	چراغ درجه حرارت (قرمز)	LED برق (سبز)	LED برق (قرمز)	پیغام
<input type="radio"/>	<input type="radio"/>	<input type="radio"/>		وضعیت انتظار
<input type="radio"/>	<input type="radio"/>	چشمک زن ۰,۲۵ ثانیه خاموش ۰,۲۵ ثانیه روشن	<input type="radio"/>	روشن (در حال گرم شدن)
<input type="radio"/>	<input type="radio"/>		<input type="radio"/>	روشن & روشنایی لامپ
<input type="radio"/>	<input type="radio"/>	چشمک زن ۰,۵ ثانیه خاموش ۰,۵ ثانیه روشن وقتی پنکه خنک کننده خاموش می‌شود، دوباره به شکل چراغ ثابت قرمز در می‌آید.	<input type="radio"/>	کلید خاموش کردن دستگاه (در حال خنک شدن)
<input type="radio"/>	<input type="radio"/>	چشمک زن ۰,۲۵ ثانیه خاموش ۰,۲۵ ثانیه روشن	<input type="radio"/>	راه اندازی مجدد سریع (۱۰۰ ثانیه)
	<input type="radio"/>	<input type="radio"/>	چشمک زن	خطا (خرابی لامپ)
<input type="radio"/>	چشمک زن	<input type="radio"/>	چشمک زن	خطا (خرابی لامپ)
<input type="radio"/>		<input type="radio"/>	چشمک زن	خطا (دمای بیش از حد)

توجه:

- نور ممتد =>
- بدون نور =>

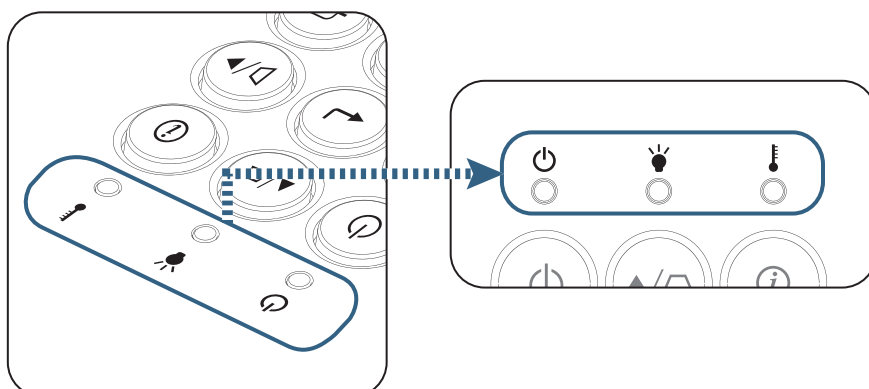

حالت های LED 

پیام های روی صفحه 

- فن خراب شد:
پروژکتور به صورت خودکار خاموش می شود.
- دمای بیش از حد:
پروژکتور به صورت خودکار خاموش می شود.
- تعویض لامپ:
لامپ به پایان عمر رتبه بندی شده خود نزدیک می شود.
عویض توصیه می شود.

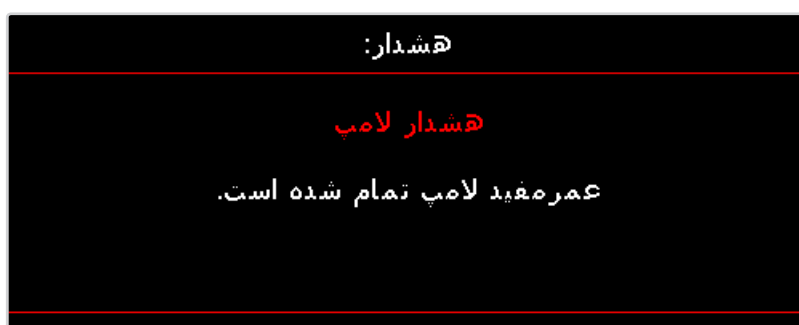

هشدار: فقط از لامپ های اصلی استفاده



کنترل از راه دور

اگر کنترل از دور کار نمی کند 

- بررسی کنید که زاویه کارکرد کنترل از راه دور در محدوده $\pm 15^\circ$ چه به صورت افقی و چه به صورت عمودی از گیرنده های مادون قرمز روی پروژکتور باشد.
- مطمئن شوید که هیچ مانعی بین کنترل از دور و پروژکتور وجود ندارد. در محدوده ۷ متری (۲۳ فوتی) پروژکتور قرار بگیرد.
- مطمئن شوید که باتری ها به صورت صحیح وارد شده باشند.
- اگر باتری ها تمام شده اند، آنها را تعویض کنید.

تعویض لامپ

این پروژکتور عمر لامپ را به صورت خودکار تشخیص می‌دهد. هنگامی که لامپ به پایان عمر خود نزدیک می‌شود، یک پیام هشدار دریافت می‌کنید.

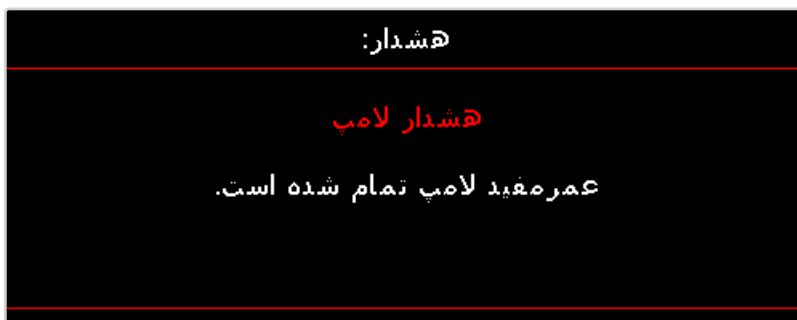

با مشاهده این پیام، برای تعویض لامپ هر چه زودتر با فروشنده یا مرکز خدمات محل خود تماس بگیرید. پیش از تعویض لامپ، اطمینان حاصل کنید که پروژکتور به مدت حداقل ۳۰ دقیقه خنک شده است.

هشدار:  محفظه لامپ داغ است! پیش از تعویض لامپ، اجازه دهید خنک شود!

هشدار:  برای کاهش خطر صدمات جسمی، مدول لامپ را پرت نکنید یا لامپ را لمس نکنید. در صورتی که لامپ پرت شود ممکن است بشکند و باعث جراحت گردد.

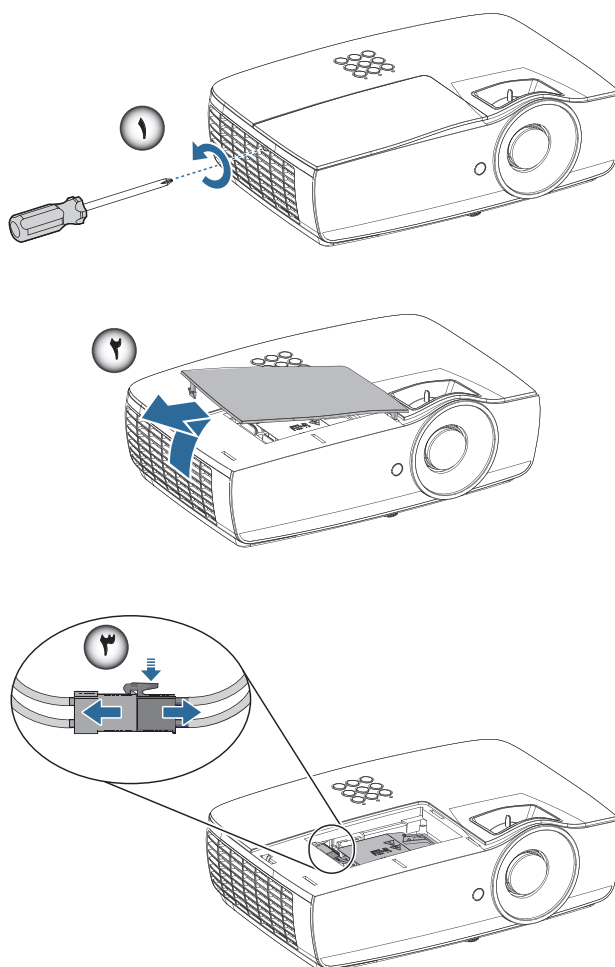

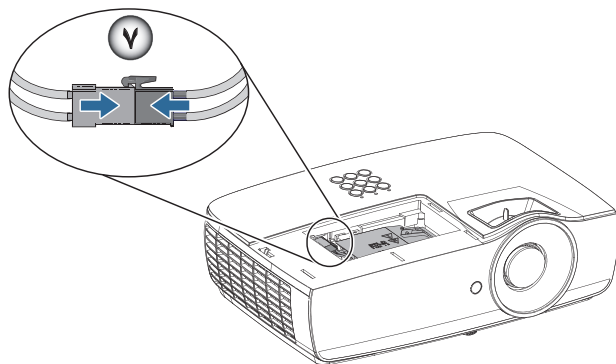
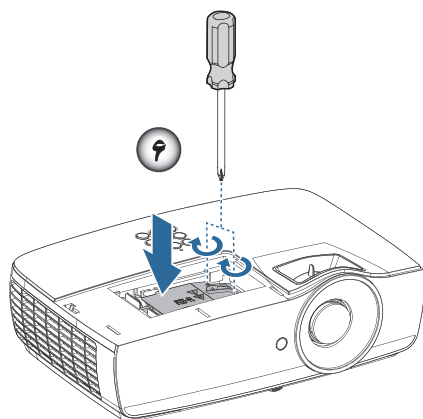
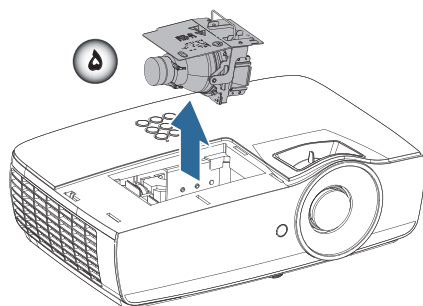
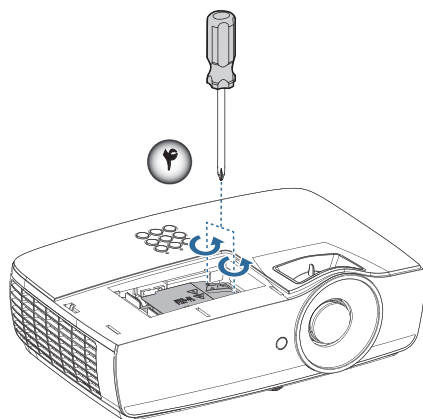

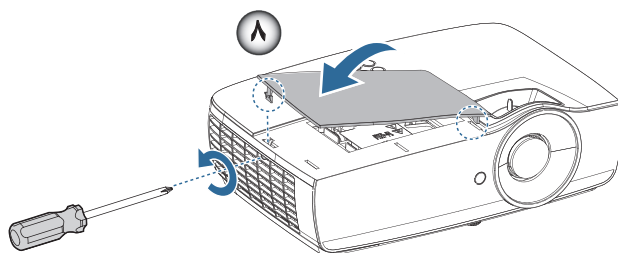

روال تعویض لامپ:

- ۱ جریان برق پروژکتور را با فشردن دکمه Power قطع کنید.
 - ۲ حداقل ۳۰ دقیقه صبر کنید تا پروژکتور خنک شود.
 - ۳ دوشاخه را از پریز خارج کنید.
 - ۴ دو پیچ را از درپوش محفظه لامپ باز کنید. ①
 - ۵ درپوش محفظه لامپ را باز کنید. ②
 - ۶ رابط لامپ را جدا کنید. ③
 - ۷ ۲ پیچ مدول لامپ را باز کنید. دستگیره مدول را بلند کنید. ④
 - ۸ دستگیره مدول را محکم بکشید تا جدا شود. ⑤
- برای جاگذاری لامپ جدید، این مراحل را به ترتیب عکس دنبال کنید. هنگام نصب، مدول لامپ را با متصل‌کننده تراز کنید و اطمینان حاصل کنید که هم سطح است تا آسیب نبیند.
- ۹ پس از تعویض مدول لامپ، پروژکتور را روشن کنید و "تنظیم مجدد لامپ" را انجام دهید.
تنظیم مجدد لامپ: (i) را فشار "Menu" دهید -> "تنظیم" (ii) را انتخاب کنید -> "Lamp Settings" (iii) را انتخاب کنید -> "Lamp Reset" (iv) را انتخاب کنید -> (v) را انتخاب کنید "Yes".

⚠ هشدار: رابط لامپ باید مطابق تصویر زیر روی رابط وصل شود. فاصله بین رابط لامپ و پایه رابط سبب می شود به پروژکتور آسیب وارد شود. تصاویر زیر، مراحل صحیح و اشتباه نصب رابط لامپ را نشان می دهند.

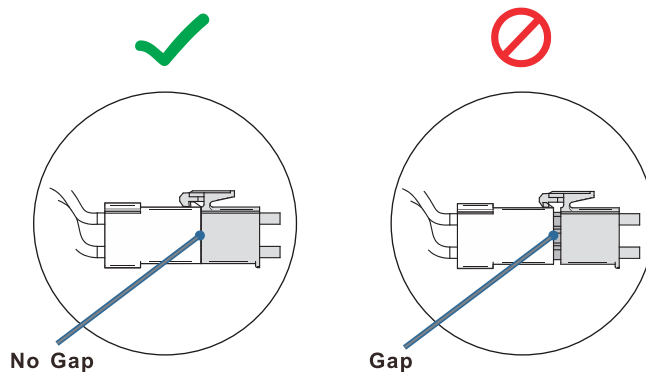

رزولوشن های سازگار

HDMI 1 HDMI 2/MHL (دیجیتال)	VGA (آنالوگ)	مولفه ای	V-SYNC (Hz)	H-SYNC (KHz)	وضوح تصویری	سیگنال
○	○	—	۷۰٫۱	۳۱٫۵	۴۰۰ X ۷۲۰	VESA
○	○	—	۶۰	۳۱٫۵	۴۸۰ X ۶۴۰	
○	○	—	۶۶٫۶۶۷	۳۵	۴۸۰ X ۶۴۰	
○	○	—	۷۲٫۸	۳۷٫۸۶	۴۸۰ X ۶۴۰	
○	○	—	۷۵	۳۷٫۵	۴۸۰ X ۶۴۰	
○	○	—	۸۵	۴۳٫۳	۴۸۰ X ۶۴۰	
○	○	—	۱۱۹٫۵	۶۱٫۹	۴۸۰ X ۶۴۰	
○	○	—	۶۰٫۳	۳۷٫۹	۶۰۰ X ۸۰۰	
○	○	—	۷۵	۴۶٫۹	۶۰۰ X ۸۰۰	
○	○	—	۷۲٫۲	۴۸٫۱	۶۰۰ X ۸۰۰	
○	○	—	۸۵٫۱	۵۳٫۷	۶۰۰ X ۸۰۰	
○	○	—	۱۲۰	۷۶٫۳	۶۰۰ X ۸۰۰	
○	○	—	۷۴٫۵۴۶	۴۹٫۷۲۲	۶۲۴ X ۸۳۲	
○	○	—	۶۰	۴۸٫۴	۷۶۸ X ۱۰۲۴	VESA
○	○	—	۷۰٫۱	۵۶٫۵	۷۶۸ X ۱۰۲۴	
○	○	—	۷۵٫۰۲	۶۰٫۲۴۱	۷۶۸ X ۱۰۲۴	
○	○	—	۷۵	۶۰	۷۶۸ X ۱۰۲۴	
○	○	—	۸۵	۶۸٫۷	۷۶۸ X ۱۰۲۴	
○	○	—	۱۲۰	۹۷٫۶	۷۶۸ X ۱۰۲۴	
○	○	—	۷۵٫۰۶	۶۸٫۶۸	۸۶۴ X ۱۱۵۲	VESA
○	○	—	۶۰	۴۵	۷۲۰ X ۱۲۸۰	
○	○	—	۱۲۰	۹۰	۷۲۰ X ۱۲۸۰	
○	○	—	۶۰	۴۷٫۴	(Reduce Blanking) ۷۶۸ X ۱۲۸۰	
○	○	—	۵۹٫۹	۴۷٫۸	۷۶۸ X ۱۲۸۰	
○	○	—	۵۹٫۸	۴۹٫۷	۸۰۰ X ۱۲۸۰	
○	○	—	۷۴٫۹	۶۲٫۸	۸۰۰ X ۱۲۸۰	
○	○	—	۸۴٫۹	۷۱٫۶	۸۰۰ X ۱۲۸۰	
○	○	—	۱۱۹٫۹	۱۰۱٫۶	۸۰۰ X ۱۲۸۰	
○	○	—	۶۰	۶۴	۱۰۲۴ X ۱۲۸۰	
○	○	—	۷۵	۸۰	۱۰۲۴ X ۱۲۸۰	
○	○	—	۸۵	۹۱٫۱	۱۰۲۴ X ۱۲۸۰	
○	○	—	۶۰	۶۰	۹۶۰ X ۱۲۸۰	
○	○	—	۸۵	۸۵٫۹	۹۶۰ X ۱۲۸۰	
○	○	—	۶۰	۴۷٫۷	۷۶۸ X ۱۳۶۶	
○	○	—	۶۰	۶۵٫۳	۱۰۵۰ X ۱۴۰۰	
○	○	—	۵۹٫۹	۵۵٫۹	۹۰۰ X ۱۴۴۰	
○	○	—	۷۵	۷۰٫۶	۹۰۰ X ۱۴۴۰	
○	○	—	۶۰	۷۵	۱۲۰۰ X ۱۶۰۰	
○	○	—	۵۹٫۸۸	۶۴٫۶۷	(Reduce Blanking) ۱۰۵۰ X ۱۶۸۰	
○	○	—	۵۹٫۹۵	۶۵٫۲۹	۱۰۵۰ X ۱۶۸۰	
○	○	—	۶۰	۶۷٫۵	۱۰۸۰ X ۱۹۲۰	
○	○	—	۵۹٫۹۵	۷۴٫۰۳۸	(Reduce Blanking) ۱۲۰۰ X ۱۹۲۰	
○	○	—	۶۶٫۷	۳۵	۴۸۰ X ۶۴۰	Apple Macintosh
○	○	—	۷۴٫۵	۴۹٫۷	۶۲۴ X ۸۳۲	
○	○	—	۷۴٫۹	۶۰٫۲	۷۶۸ X ۱۰۲۴	
○	○	—	۷۵٫۱	۶۸٫۷	۸۷۰ X ۱۱۵۲	

HDMI 1 HDMI 2/MHL (دیجیتال)	VGA (آنالوگ)	موقفه ای	V-SYNC (Hz)	H-SYNC (KHz)	وضوح تصویری	سیگنال
○	—	○	۶۰	۱۵,۷۳۴	480i	SDTV
○	—	○	۵۰	۱۵,۶۲۵	576i	
○	—	○	۵۰	۳۱,۳	576p	EDTV
○	—	○	۶۰	۳۱,۵	480p	
○	—	○	۵۰	۳۷,۵	720p	HDTV
○	—	○	۶۰	۴۵	720p	
○	—	○	۶۰	۳۳,۸	1080i	
○	—	○	۵۰	۲۸,۱	1080i	
○	—	○	۲۴	۲۷	1080p	
○	—	○	۲۵	۲۸	1080p	
○	—	○	۳۰	۳۳,۷	1080p	
○	—	○	۵۰	۵۶,۳	1080p	
○	—	○	۶۰	۶۷,۵	1080p	

جدول سازگاری فیلم سه بعدی واقعی

زمان بندی ورودی		تفکیک ورودی	
Top-and-Bottom		۱۲۸۰ x 720p @ ۵۰ هرتز	ورودی HDMI 1.4a 3D
Top-and-Bottom		۱۲۸۰ x 720p @ ۶۰ هرتز	
بسته بندی فریم		۱۲۸۰ x 720p @ ۵۰ هرتز	
بسته بندی فریم		۱۲۸۰ x 720p @ ۶۰ هرتز	
کنار-به-کنار (نیم)		۱۹۲۰ x 1080i @ ۵۰ هرتز	
کنار-به-کنار (نیم)		۱۹۲۰ x 1080i @ ۶۰ هرتز	
Top-and-Bottom		۱۹۲۰ x 1080p @ ۲۴ هرتز	
بسته بندی فریم		۱۹۲۰ x 1080p @ ۲۴ هرتز	
حالت SBS روشن است	کنار-به-کنار (نیم)	۱۹۲۰ x 1080i @ ۵۰ هرتز	
		۱۹۲۰ x 1080i @ ۶۰ هرتز	
		۱۲۸۰ x 720p @ ۵۰ هرتز	
		۱۲۸۰ x 720p @ ۶۰ هرتز	
حالت TAB روشن است	Top-and-Bottom	۱۹۲۰ x 1080i @ ۵۰ هرتز	
		۱۹۲۰ x 1080i @ ۵۰ هرتز	
		۱۲۸۰ x 720p @ ۵۰ هرتز	
		۱۲۸۰ x 720p @ ۶۰ هرتز	
قالب سه بعدی، متوالی فریمی است		HQFS	480i

- اگر ورودی سه بعدی 1080p@24 هرتز باشد، DMD باید با چندین حالت سه بعدی داخلی دوباره پخش شود.
- 1080i@25 هرتز و 720p@50 هرتز در حالت 100 هرتز اجرا می شود؛ سایر زمان بندی های سه بعدی در حالت 120 هرتز اجرا می شوند.

فرمان های Telnet

- درگاه: از ۳ درگاه ۲۰۲۳/۱۰۲۳/۲۳ پشتیبانی می کند
- اتصال های چندگانه: پروژکتور به طور همزمان از چندین پورت فرمان می گیرد
- قالب فرمان: تابع قالب فرمان RS232 است (هم از ASCII و هم از HEX پشتیبانی می کند)
- پاسخ فرمان: تابع پیام بازگشت RS232 است.

Lead Code	Projector ID	Command ID	Space	Variable	Carriage Return
Standby State					
~	x	x	x	x	x
Fix code One Digit~	00	Defined by Optoma 2 or 3 Digit. See the Follow content	One Digit	Per item Definition	Fix code One Digit

توجه: برای تفکیک صفحه عریض (WXGA)، پشتیبانی از سازگاری به مدل لپتاپ/رایانه بستگی دارد.

فرمان های AMX Device Discovery

- DP : ۲۵۰،۲۵۰،۲۵۵،۲۳۹
- شماره درگاه: ۹۱۳۱
- هر اطلاعات انتشار UDP به شکل زیر، تقریباً هر ۴۰ ثانیه یک بار بروز می شود

Command	Description	Remark (Parameter)
Device-UUID	MAC address (Hex value without ':' separator)	12 digits
Device-SKDClass	The Duet DeviceSdk class name	VideoProjector
Device-Make	Maker name	MakerPXLW
Device-Model	Model name	Projector
Config-URL	Device's IP address LAN IP address is shown up if LAN IP address is valid. Wireless LAN IP address is shown up if Wireless LAN IP address is valid.	http://xxx.xxx.xxx.xxx/index.html
Revision	The revision must follow a major.minor.micro scheme. The revision is only increased if the command protocol is modified.	1.0.0

توجه:

- برای تفکیک صفحه عریض (WXGA)، پشتیبانی از سازگاری به مدل لپتاپ/رایانه بستگی دارد.
- این عملکرد AMX فقط از AMX Device Discovery پشتیبانی می کند.
- اطلاعات انتشار فقط از طریق رابط معتبر فرستاده می شود.
- به طور همزمان می توان از رابط LAN و رابط بی سیم پشتیبانی کرد.
- اگر از "Beacon Validator" استفاده شود. به اطلاعات زیر مراجعه کنید.

فرمان های مورد پشتیبانی PJLink™

فرمان های ویژه کنترل پروژکتور با استفاده از پروتکل PJLink™ در جدول زیر آمده است.

نشانه شرح فرمان (پارامتر)

Command	Description	Remark (Parameter)
POWR	Power control	0 = Standby 1 = Power on
POWR?	Inquiry about the power state	0 = Standby 1 = Power on 2 = Cooling down 3 = Warming up
INPT	INPT Input switching	11 = VGA1
INPT?	Inquiry about input switching	12 = VGA2 13 = Component 14 = BNC 21 = VIDEO 22 = S-VIDEO 31 = HDMI 1 32 = HDMI 2
AVMT	Mute control	30 = Video and audio mute disable
AVMT?	Inquiry about the mute state	31 = Video and audio mute enable
ERST?	Inquiry about the error state	1st byte: Fan error, 0 or 2 2nd byte: Lamp error, 0 to 2 3rd byte: Temperature error, 0 or 2 4th byte: Cover open error, 0 or 2 5th byte: Filter error, 0 or 2 6th byte: Other error, 0 or 2 0 to 2 mean as follows: 0 = No error detected, 1 = Warning, 2 = Error
LAMP?	Inquiry about the lamp state	1st value (1 to 5 digits): Cumulative LAMP operating time (This item shows a lamp operating time (hour) calculated based on that LAMP MODE is LOW.) 2nd value: 0 = Lamp off, 1 = Lamp on
INST?	Inquiry about the available inputs	The following value is returned. "11 12 21 22 31 32"
NAME?	Inquiry about the projector name	The projector name set on the NETWORK menu or the ProjectorView Setup window is returned
INF1?	Inquiry about the manufacturer name	"Optoma" is returned.
INF2?	Inquiry about the model name	"XXXXX" is returned.
INF0?	Inquiry about other information	No other information is available. No parameter is returned.
CLSS?	Inquiry about the class information	"1" is returned.

توجه:

- این پروژکتور با ویژگی های JBMIA PJLink™ رده ۱ کاملاً سازگار است. این دستگاه از همه فرمان های تعریف شده در PJLink™ رده ۱ پشتیبانی می کند و این سازگاری با ویژگی های استاندارد PJLink™ نسخه ۱,۰ تایید شده است. این
- "XXXXXX" که در پیام های بالا نمایش داده شده است، اعدادی هستند که بسته به حالت های مختلف تغییر می کنند

علائم تجاری

- DLP علائم تجاری Texas Instruments است.
 - IBM یک علامت تجاری یا علامت تجاری ثبت شده متعلق به شرکت International Business Machines است.
 - Apple Inc. هستند که در ایالات متحده و سایر کشورها ثبت شده است. iMac، Mac OS X، Macintosh و PowerBook علائم تجاری Apple Inc. هستند که در ایالات متحده و سایر کشورها ثبت شده است.
 - Microsoft، Windows Vista، Windows، Internet Explorer و PowerPoint علائم تجاری Microsoft Corporation در ایالات متحده و سایر کشورها هستند.
 - HDMI، آرم HDMI و High-Definition Multimedia Interface، علائم تجاری یا علائم تجاری ثبت شده HDMI Licensing LLC هستند.
 - AMX Device Discovery
pro.jector توسط سیستم کنترلی AMX نظارت و کنترل می شود.
 - Crestron RoomView Connected™
پروژکتور توسط سیستم کنترلی و نرم افزار شرکت Crestron Electronics نظارت و کنترل می شود.
 - PJLink™
PJLink یک علامت تجاری است که در ژاپن، ایالات متحده آمریکا یا سایر کشورها و مناطق، درخواست ثبت داده است یا قبلاً ثبت شده است. این پروژکتور از پروتکل استاندارد PJLink™ برای کنترل پشتیبانی می کند و شما می توانید کارکرد پروژکتور را توسط برنامه مشابهی از بین سایر مدل ها و سازندگان، کنترل و نظارت نمایید.
 - سایر نام های محصول و شرکت که در این راهنمای کاربر ذکر شده است، ممکن است علائم تجاری یا علائم تجاری ثبت شده مالکان مربوطه باشد.
 - درباره Crestron RoomView Connected™
Electronics, Inc. برای تسهیل در پیکربندی سیستم کنترل Crestron و دستگاه های هدف آن. برای کسب جزئیات، به وب سایت Crestron Electronics, Inc. مراجعه کنید.
- URL <http://www.crestron.com>
- URL <http://www.crestron.com/getroomview/>

اعلامیه نصب پروژکتور

- پروژکتور را در موقعیت افقی قرار دهید.
- زاویه شیب پروژکتور نباید از ۵ درجه بیشتر شود و همچنین پروژکتور نباید بجز روی میز و سقف نصب شود، در غیر این صورت عمر لامپ به طور قابل ملاحظه‌ای کاهش می‌یابد و ممکن است منجر به سایر صدمات غیر قابل پیش‌بینی گردد.

نصب در سقف

- 1- برای جلوگیری از وارد آمدن آسیب به پروژکتور، لطفاً از نصب سقفی Optoma استفاده کنید.
- 2- اگر مایلید از کیت نصب سقفی شخص ثالث استفاده کنید، لطفاً اطمینان حاصل کنید که پیچ‌های استفاده شده برای بستن پایه سقفی به پروژکتور دارای مشخصات زیر باشد:

- نوع پیچ: M4
- حداکثر طول پیچ: ۱۱ میلی‌متر
- حداقل طول پیچ: ۹ میلی‌متر

توجه: لطفاً توجه داشته باشید که آسیب ناشی از نصب نادرست موجب ابطال ضمانت می‌شود.

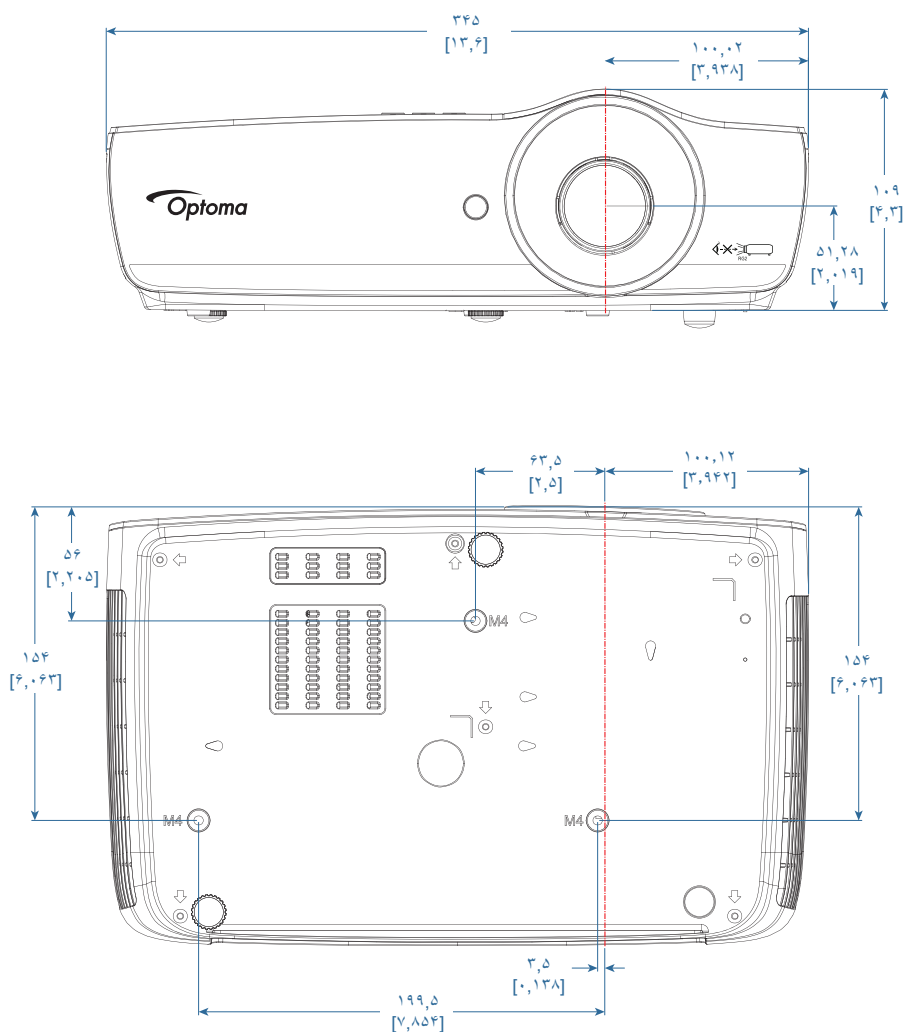

هشدار:



- اگر پایه نصب سقفی را از سایر شرکت‌ها خریداری می‌کنید، لطفاً اطمینان حاصل کنید که از پیچ‌های با اندازه صحیح استفاده کنید. اندازه پیچ در پایه‌های مختلف فرق می‌کند. اندازه آن به ضخامت صفحه بستگی دارد.
- اطمینان حاصل کنید که بین سقف و قسمت پایین پروژکتور حداقل ۱۰ سانتی‌متر فاصله وجود داشته باشد.
- از نصب پروژکتور در نزدیکی منبع گرما خودداری نمایید.

دفترهای جهانی Optoma

برای استفاده از خدمات یا پشتیبانی لطفاً با دفتر محلی خود تماس بگیرید.

<p>info@os-worldwide.com www.os-worldwide.com</p>	<p>ژاپن 3-25-18 東京都足立区綾瀬 株式会社オーエス 0120-380-495:コンタクトセンター</p>	<p>888-289-6786 510-897-8601 services@optoma.com</p>	<p>آمریکا 47697 Westinghouse Drive, Fremont, CA 94539, USA www.optomausa.com</p>
<p>+886-2-8911-8600 +886-2-8911-6550 services@optoma.com asia.optoma.com</p>	<p>تایوان 12F., No.213, Sec. 3, Beixin Rd., Xindian Dist., New Taipei City 231, Taiwan, R.O.C. www.optoma.com.tw</p>	<p>888-289-6786 510-897-8601 services@optoma.com</p>	<p>کانادا 47697 Westinghouse Drive, Fremont, CA 94539, USA www.optomausa.com</p>
<p>+852-2396-8968 +852-2370-1222 www.optoma.com.hk</p>	<p>هنگ کنگ Unit A, 27/F Dragon Centre, 79 Wing Hong Street, Cheung Sha Wan, Kowloon, Hong Kong</p>	<p>888-289-6786 510-897-8601 services@optoma.com</p>	<p>آمریکای لاتین 47697 Westinghouse Drive, Fremont, CA 94539, USA www.optomausa.com</p>
<p>+86-21-62947376 +86-21-62947375 www.optoma.com.cn</p>	<p>چین 5F, No. 1205, Kaixuan Rd., Changning District Shanghai, 200052, China</p>	<p>+44 (0) 1923 691 800 +44 (0) 1923 691 888 service@tsc-europe.com</p>	<p>اروپا Unit 1, Network 41, Bourne End Mills Hemel Hempstead, Herts, HP1 2UJ United Kingdom www.optoma.eu Service Tel : +44 (0)1923 691865</p>
		<p>+31 (0) 36 820 0252 +31 (0) 36 548 9052</p>	<p>بنلوکس Randstad 22-123 1316 BW Almere The Netherlands www.optoma.nl</p>
		<p>+33 1 41 46 12 20 +33 1 41 46 94 35 savoptoma@optoma.fr</p>	<p>فرانسه Bâtiment E 81-83 avenue Edouard Vaillant 92100 Boulogne Billancourt, France</p>
		<p>+34 91 499 06 06 +34 91 670 08 32</p>	<p>اسپانیا C/ José Hierro,36 Of. 1C 28522 Rivas VaciaMadrid, Spain</p>
		<p>+49 (0) 211 506 6670 +49 (0) 211 506 66799 info@optoma.de</p>	<p>هلند Wiesenstrasse 21 W D40549 Düsseldorf, Germany</p>
		<p>+47 32 98 89 90 +47 32 98 89 99 info@optoma.no</p>	<p>اسکاندیناوی Lerpeveien 25 3040 Drammen Norway</p>
			<p>PO.BOX 9515 3038 Drammen Norway</p>
		<p>+82+2+34430004 +82+2+34430005</p>	<p>کره WOOMI TECH.CO.,LTD. 4F, Minu Bldg.33-14, Kangnam-Ku, Seoul,135-815, KOREA korea.optoma.com</p>

مقررات و نکات ایمنی

نکات کلی مربوط به پروژکتور شما در این ضمیمه ارائه شده است.

اطلاعیه FCC

این دستگاه بر اساس بخش ۱۵ قوانین و مقررات FCC مورد آزمایش قرار گرفته و سازگار با دستگاه های دیجیتال رده B تشخیص داده شده است. این معیارها برای حفاظت مناسب در برابر اختلالات مضر در تاسیسات مسکونی تنظیم شده است. این دستگاه مولد، استفاده کننده و انتشار دهنده انرژی فرکانس رادیویی است و در صورت رعایت نشدن دستورالعمل های مربوط به نصب و استفاده، ممکن است در ارتباطات رادیویی اختلال ایجاد کند.

هرچند تضمینی وجود ندارد که اصلاً هیچ اختلالی ایجاد نشود. اگر این دستگاه در گیرندگی رادیو یا تلویزیون اختلال ایجاد کند- که با خاموش و روشن کردن دستگاه قابل مشاهده است- کاربر باید اختلال ایجاد شده را از طریق یکی از اقدامات زیر رفع کند:

- تغییر جهت یا تغییر مکان آنتن.
- افزایش فاصله بین دستگاه و گیرنده.
- وصل کردن دستگاه به پریزی که مستقل از مدار متصل به گیرنده باشد.
- کمک گرفتن از نمایندگی یا یک تکنیسین مجرب رادیو/تلویزیون.

توجه: کابل های غلاف دار

برای رعایت مقررات FCC، کلیه اتصالات به سایر دستگاه های رایانه ای باید با استفاده از کابل های غلاف دار برقرار شود.

احتیاط

اعمال تغییرات یا اصلاحاتی که صریحاً مورد تأیید سازنده نباشد، ممکن است حق استفاده از این پروژکتور را که توسط کمیسیون ارتباطات فدرال به کاربر اعطا شده است، از وی سلب کند.

شرایط استفاده

این دستگاه با بخش ۱۵ قوانین FCC سازگار است. استفاده از دستگاه منوط به برآورده شدن دو شرط زیر است:

- ۱- این دستگاه نباید اختلال مضر ایجاد کند و
- ۲- این دستگاه باید هرگونه اختلالات دریافت شده، اعم از اختلالاتی که موجب عملکرد نامطلوب می شوند، را بپذیرد.

توجه: کاربران کانادایی

این دستگاه دیجیتال رده B با ICES-003 کانادا سازگار است.

Remarque à l'intention des utilisateurs canadiens

.Cet appareil numerique de la classe B est conforme a la norme NMB-003 du Canada

اعلامیه سازگاری برای کشورهای اروپایی

- دستورالعمل EMC 2014/30/EU (شامل اصلاحات)
- دستورالعمل ولتاژ پایین 2014/35/EU
- دستورالعمل R & TTE - 1999/5/EC (در صورت برخورداری محصول از قابلیت RF)
- بیانیه 2011/65/EU RoHS
- بیانیه 2009/125/EC محصولات مرتبط با انرژی (ErP)

دستورالعمل های دفع

برای دفع این دستگاه الکترونیکی آن را درون سطل زباله "نیاندازید". برای کاستن از آلودگی و حفاظت بیشتر از محیط زیست جهانی، لطفاً این دستگاه را بازیافت کنید.



