

DLP®-Projektor

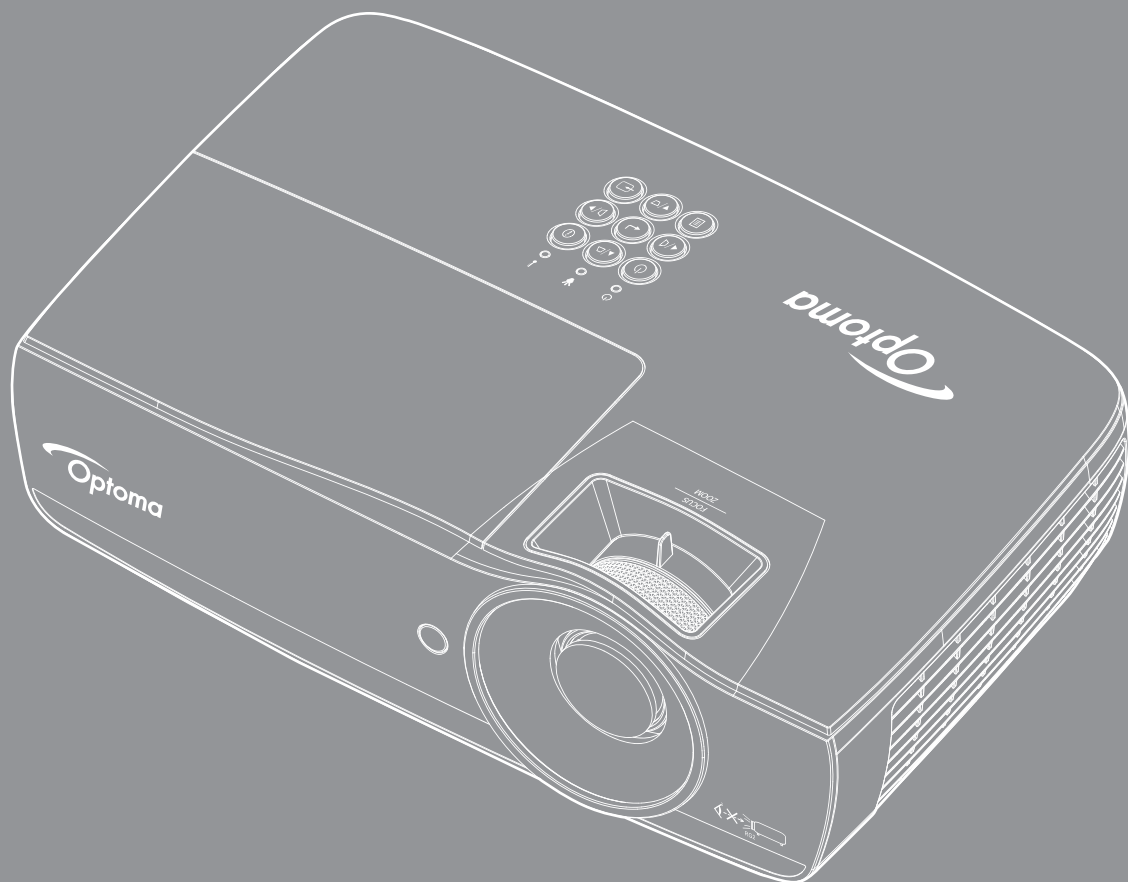



INNHALDSFORTEGNELSE

SIKKERHETSINFORMASJON	4
<i>Utslippsgrenser for utstyr av klasse B</i>	4
<i>Viktig sikkerhetsinstruks</i>	4
<i>Forholdsregler</i>	5
<i>Sikkerhetsadvarsler for øynene</i>	6
INTRODUKSJON	7
<i>Innholdet i pakken</i>	7
<i>Oversikt over produktet</i>	8
INSTALLASJON	11
<i>Koble til projektoren</i>	11
<i>Skru projektoren av/på</i>	13
<i>Justere det projiserte bildet</i>	14
BRUKERKONTROLLER	22
<i>Fjernkontrollen</i>	22
<i>Skjermmenyer</i>	23
<i>Menytre</i>	24
<i>Display / Image Settings</i>	28
<i>Display / 3D</i>	30
<i>Display / Geometric Correction</i>	31
<i>Display / Image Settings / Color Setting</i>	32
<i>Display / Image Settings / Signal</i>	33
<i>Display / Image Settings / Color Setting / Color Matching</i>	34
<i>Setup / Lamp Settings</i>	36
<i>Setup / Power Settings</i>	37
<i>Oppsett / Sikkerhet</i>	38
<i>Setup / HDMI Link Settings</i>	40
<i>Setup / Remote Settings</i>	41
<i>Setup / Options</i>	41
<i>Setup / Alternativer / Språk</i>	43
<i>Setup / Options / Menu Settings</i>	43
<i>Setup / Alternativer / Inngangskilde</i>	44
<i>Nettverk / LAN</i>	45
<i>Nettverk / Control</i>	46
<i>USB-leser</i>	48
<i>USB-visning (mobilenhet kobles direkte til USB-port)</i>	52
<i>Nettverksvisning</i>	53
<i>LAN-visning</i>	55
<i>LAN_RJ45</i>	56

APPENDIKS..... 65

<i>Feilsøking</i>	65
<i>Bytte ut lampen</i>	68
<i>Støttede oppløsninger</i>	71
<i>True 3D video compatibility table</i>	72
<i>Telnet-kommandoer</i>	73
<i>AMX Device Discovery-kommandoer</i>	73
<i>PJLink™-støttede kommandoer</i>	74
<i>Trademarks</i>	75
<i>Installasjonsmerknad for projektor</i>	76
<i>Montering i taket</i>	76
<i>Optomas kontorer globalt</i>	77
<i>Regulerings- og sikkerhetsmerknader</i>	78

SIKKERHETSINFORMASJON

	Et lyn med et pilformet hode skal varsle brukeren om at produktet inneholder ikke-isolert "skadelig spenning" som kan være kraftig nok til å gi risiko for elektrisk støt.
	Utropstegnet inne i en likesidet trekant skal varsle brukeren om at det finnes viktige instruksjoner for bruk og vedlikehold (service) i litteraturen som følger med produktet.

ADVARSEL: FOR Å REDUSERE RISIKOEN FOR BRANN ELLER ELEKTRISK STØT MÅ IKKE UTSTYRET UTSETTES FOR REGN ELLER FUKTIGHET. PRODUKTET INNEHOLDER FARLIG, HØY SPENNING. KABINETTET MÅ IKKE ÅPNES. SERVICE MÅ KUN UTFØRES AV KVALIFISERT PERSONELL.

Utslippsgrenser for utstyr av klasse B

Dette digitale apparatet i klasse B møter alle kravene i de canadiske Interference-Causing Equipment Regulations (Forskrifter for utstyr som forårsaker forstyrrelser).

Viktig sikkerhetsinstruks

- Ventilasjonsåpningene må ikke blokkeres. For å sikre at projektoren fungerer stabilt og for å hindre at den blir overopphetet anbefales det å montere projektoren på et sted der ventilasjonen ikke blokkeres. For eksempel må ikke projektoren plasseres på overfylte stuebord, sofaer, senger osv. Ikke plasser projektoren på innkapslede steder, som i bokhyller eller skap, der luftgjennomstrømmingen hindres.
- Ikke bruk projektoren i nærheten av vann eller fuktighet. For å redusere risikoen for brann eller elektrisk støt må ikke utstyret utsettes for regn eller fuktighet.
- Må ikke monteres i nærheten av varmekilder som radiatorer, varmeapparater, komfyrer eller andre typer apparater, som forsterkere, som avgir varme.
- Må bare rengjøres med tørre kluter.
- Bruk kun tilleggsutstyr som er spesifisert av produsenten.
- Ikke bruk apparatet hvis det er blitt fysisk skadet eller vanskjøttet. Fysisk skade/vanskjøtting vil være (men ikke være begrenset til):
 - Enheten er blitt mistet i bakken.
 - Strømledningen eller støpselet er blitt skadet.
 - Det er blitt sølt væske på projektoren.
 - Projektoren har vært utsatt for regn eller fuktighet.
 - Noe har kommet inn i projektoren, eller det er noe som er løst inne i den.Ikke prøv å reparere enheten på egen hand. Hvis du åpner eller tar av deksler, kan du bli utsatt for farlig spenning eller andre farer. Ring Optoma før du sender enheten til reparasjon.
- Ikke la gjenstander eller væsker komme inn i projektoren. De kan komme nær farlige spenningspunkter, kortslutte deler og føre til brann eller elektrisk støt.
- Se projektorens kabinett for sikkerhetsrelatert merking.
- Enheten må kun repareres av egnet servicepersonell.

Forholdsregler

Følg alle advarsler, forholdsregler og merknader om vedlikehold som er anbefalt i denne bruksanvisningen.

Advarsel

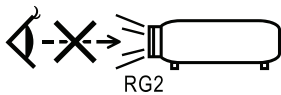

- Ikke se direkte på projektorlinsen når lampen er på. Det skarpe lyset kan skade øynene dine. Som med alle sterke lyskilder må du ikke stirre rett inn i strålen. RG2 IEC 62471–5:2015.
- For å redusere risikoen for brann eller elektrisk støt må ikke projektoren utsettes for regn eller fuktighet.
- Projektoren må ikke åpnes eller demonteres siden dette kan medføre elektrisk støt.
- Når du bytter lampe, må du la enheten bli avkjølt først. Følg instruksjonene side 68.
- Projektoren vil registrere lampens levelengde på egen hånd. Pass på å bytte lampe når den viser varselmeldinger.
- Tilbakestill lampen med funksjonen "Lampenullstilling" menyen "Lampeinnstillinger" i skjermmenyen etter at du har byttet ut lampemodulen (se side 36).

Merk: Når lampen har nådd slutten av sin levetid, vil ikke projektoren kunne skrus på før lampemodulen er byttet ut. For å bytte ut lampen må du følge fremgangsmåten som beskrives i delen "Bytte ut lampen" på side 68.

- Når du skruv av projektoren, må du være sikker på at avkjølingsprosessen er fullført før du kobler fra strømmen. La projektoren avkjøles i 90 sekunder.
- Ikke bruk linselokket mens projektoren er i bruk.
- Når lampen nærmer seg slutten av levetiden, vil meldingen "Bytte av lampe foreslås" vises på skjermen.
Ta kontakt med en lokal forhandler eller et lokalt servicesenter for å få byttet lampen så snart som mulig.



Må gjøres:

- Skru av og trekk ut støpselet fra kontakten før du rengjør produktet.
- Bruk en myk og tørr klut med et mildt rensmiddel til å rengjøre kabinettet.
- Trekk ut støpselet fra kontakten hvis produktet ikke skal brukes i en lengre periode.



Må ikke gjøres:

- Ikke blokker ventilasjonssporene og -åpningene i enheten.
- Ikke bruk slipemidler, voks eller løsemidler til å rengjøre enheten.
- Ikke bruk enheten under følgende forhold:
 - I ekstremt varme, kalde eller fuktige miljøer.
 - Sørg for at romtemperaturen ligger på mellom 5 og 40°C
 - Relativ luftfuktighet bør være 10 - 85% (Maks), ikke-kondenserende
 - Må ikke brukes der det finnes store mengder støv og smuss.
 - Må ikke brukes nær apparat som skaper sterke magnetiske felt.
 - Må ikke brukes i direkte sollys.

Sikkerhetsadvarsler for øynene



- Unngå å se på/stå vendt mot strålen fra projektoren. Hold ryggen mot strålen så mye som mulig.
- Hvis projektoren brukes i et klasserom, må elevene få tilstrekkelig veiledning når de blir bedt om å vise noe på skjermen.
- For å minimere lampens strømforbruk bør det brukes persienner slik at rommet blir mørkere.

Merk: Oppbevar denne veiledningen for fremtidig bruk.

INTRODUKSJON

Innholdet i pakken

Pakk ut og undersøk innholdet i pakken for å sikre at alle delene som nevnes under, medfølger. Hvis noe mangler, må du kontakte Optomas kundeservice.

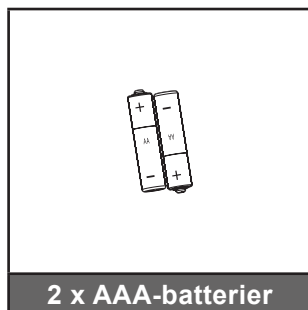
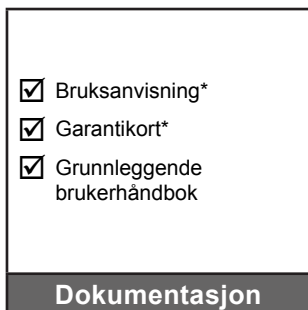
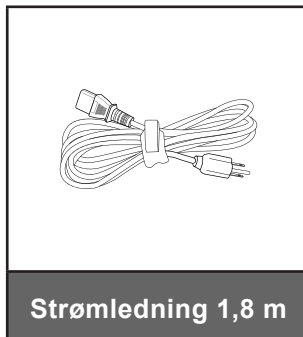

Merk: På grunn av ulik anvendelse i ulike land kan det i noen regioner medfølge annet tilbehør.

*: Ikke inkludert i EMEA.

*(1) Europeisk bruksanvisning finner du på www.optomaeurope.com.

*(2) Informasjon om europeisk garanti finnes på www.optomaeurope.com.

Valgfritt tilbehør:

- Reiseetui
- VGA-kabel

INTRODUKSJON

Oversikt over produktet

Hovedenhet

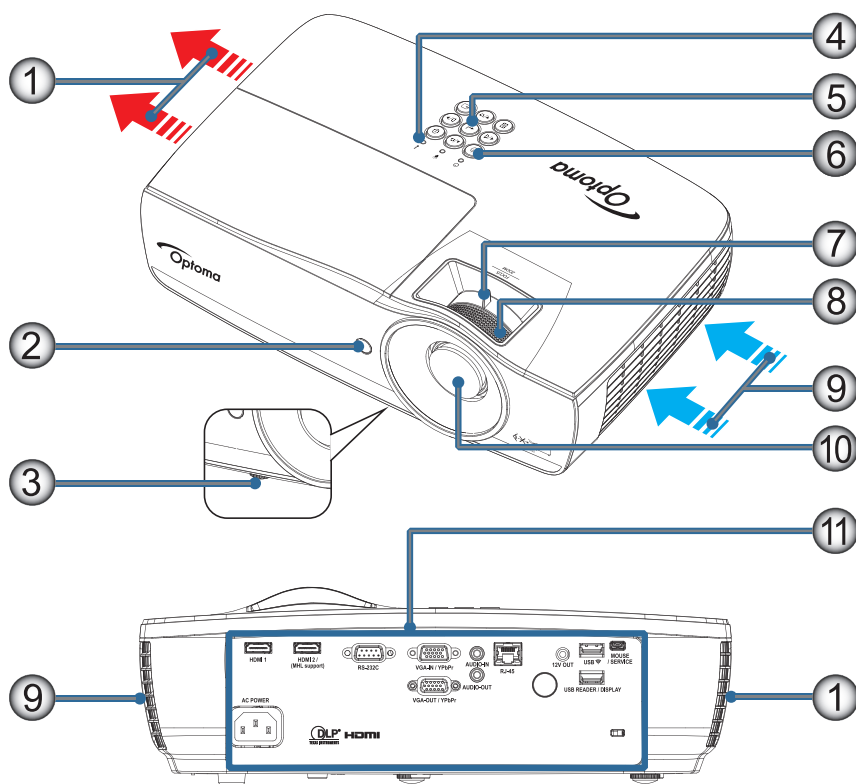

Merk:

- La det være minst 50 cm klarering rundt inntaket og uttaksventilen.
- La det være en avstand på minst 30 cm fra taket.
- Påse at inntaksventilene ikke resirkulerer varm luft fra utslippsventilen.

Nr.	Element	Nr.	Element
1.	Uttaksventil	7.	Zoom (Er ikke tilgjengelig med 1080p kort stråleavstand)
2.	IR-mottaker	8.	Fokus
3.	Skråstillingsføtter	9.	Luftinntak
4.	LED-indikatorer	10.	Linse
5.	Funksjonstaster	11.	Tilkoblingsporter
6.	Strømknapp		

INTRODUKSJON

Tilkoblingsporter

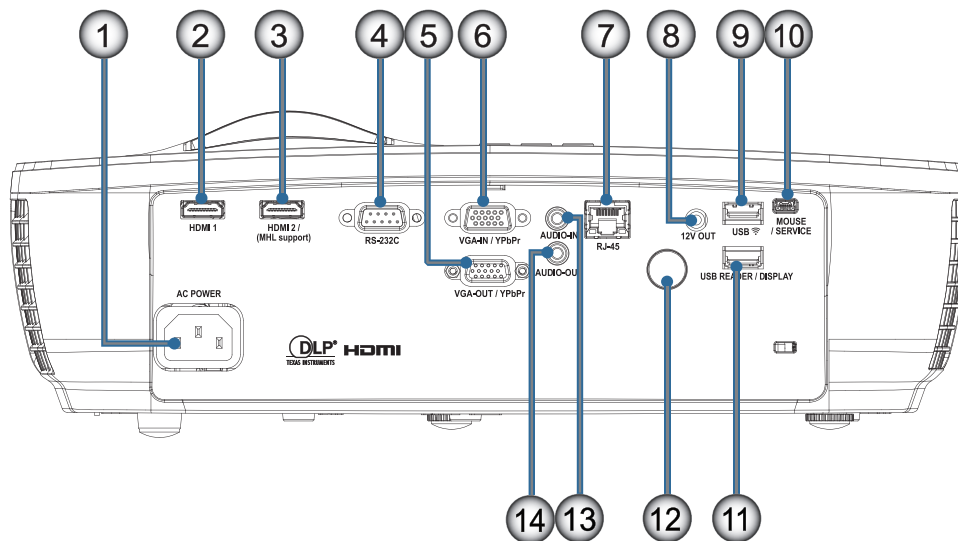

Nr.	Element	Nr.	Element
1.	Strømkontakt	8.	12 V UT
2.	HDMI1	9.	USB 
3.	HDMI2 / (MHL støttes)	10.	MUS/SERVICE
4.	RS-232C	11.	USB-LESER/SKJERM
5.	VGA-OUT / YPbPr	12.	IR-mottaker
6.	VGA-IN / YPbPr	13.	AUDIO IN
7.	RJ-45	14.	LYD UT

INTRODUKSJON

Fjernkontroll

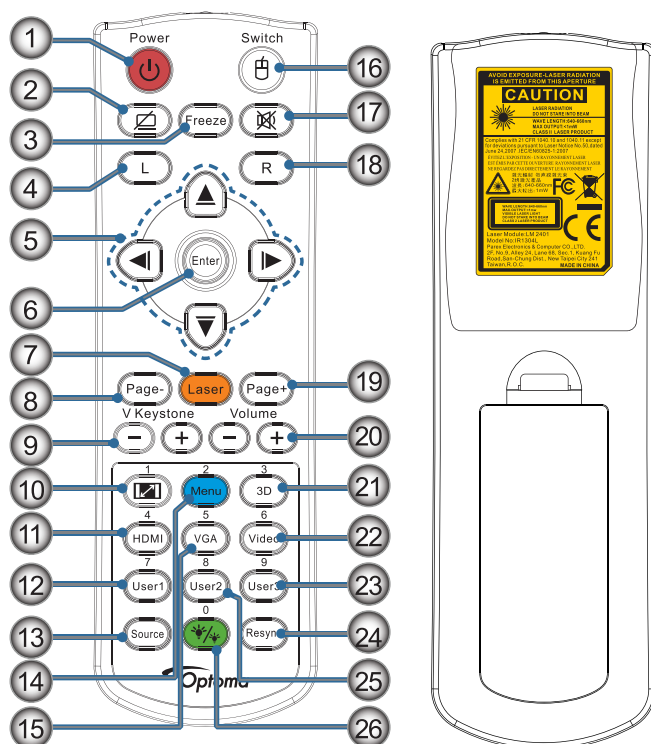

Nr.	Element	Nr.	Element
1.	Strøm Av/Strøm På	14.	Meny/2
2.		15.	VGA/5
3.	Frys	16.	Switch
4.	USB-mus venstreklikk	17.	
5.	Fire retningsvalgtaster	18.	USB-mus høyreklikk
6.	Angi	19.	Side+
7.	Laser (IKKE PEK INN I ØYNE)	20.	Volum +/-
8.	Side-	21.	3D/3
9.	V Keystone +/-	22.	Video/6
10.	/1 (tallknapper for passordinnndata)	23.	Bruker3/9
11.	HDMI/4	24.	Re-Sync
12.	Bruker1/7	25.	Bruker2/8
13.	Kilde	26.	/0

FORSIKTIG: Bruk av kontroller, justeringer eller utførelse av andre prosedyrer enn de som er spesifisert her, kan føre til farlig laserlyseksponering. Samsvarer med FDA-ytelse for laserprodukter med unntak av avvik i henhold til Laser Merknad No.50, datert 24. juni, 2007.



Advarsel:

- FARE FOR EKSPLOSJON HVIS BATTERIET ERSTATTES MED EN FEIL TYPE.
- KAST BRUKTE BATTERIER I HENHOLD TIL INSTRUKSJONENE.

Merke: Fjernkontrollen er generisk, og funksjonen fungerer bare på noen modeller.

INSTALLASJON

Koble til projektoren

Koble til bærbar PC

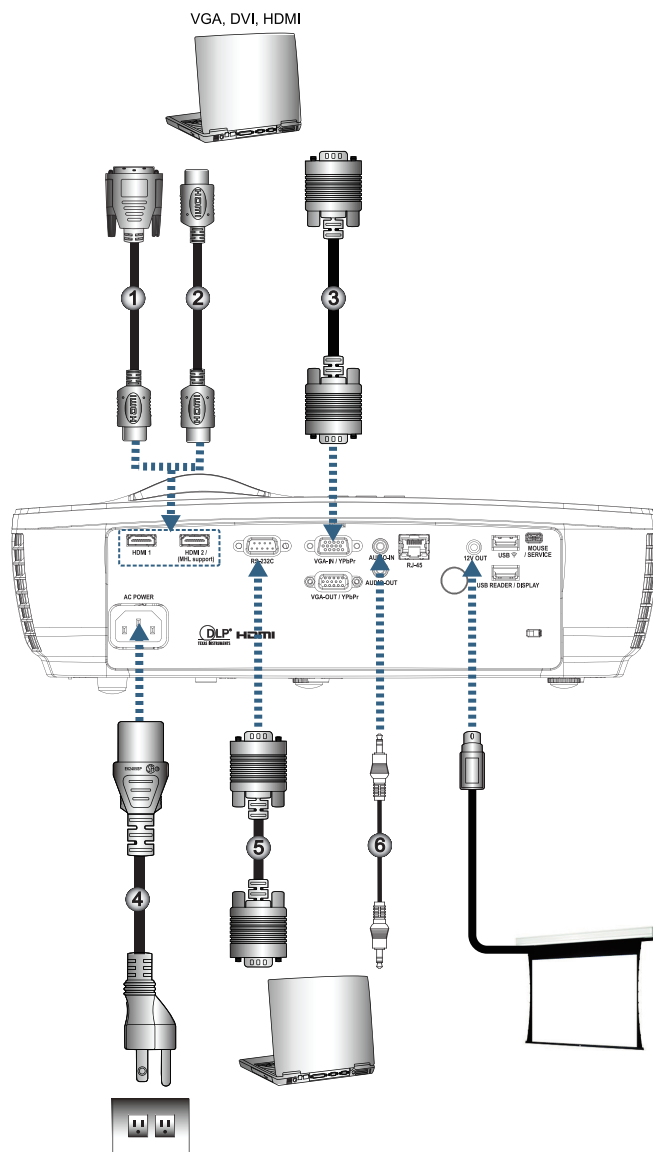

Nr.	Element	Nr.	Element
1.	DVI/HDMI-kabel (Valgfritt tilbehør)	4.	Strømledning
2.	HDMI-kabel (Valgfritt tilbehør)	5.	RS232-kabel (Valgfritt tilbehør)
3.	VGA-inndatakabel	6.	Lydkabel (Valgfritt tilbehør)

Merk: På grunn av ulik anvendelse i ulike land kan det i noen regioner medfølge annet tilbehør.

INSTALLASJON

Koble til videokilder

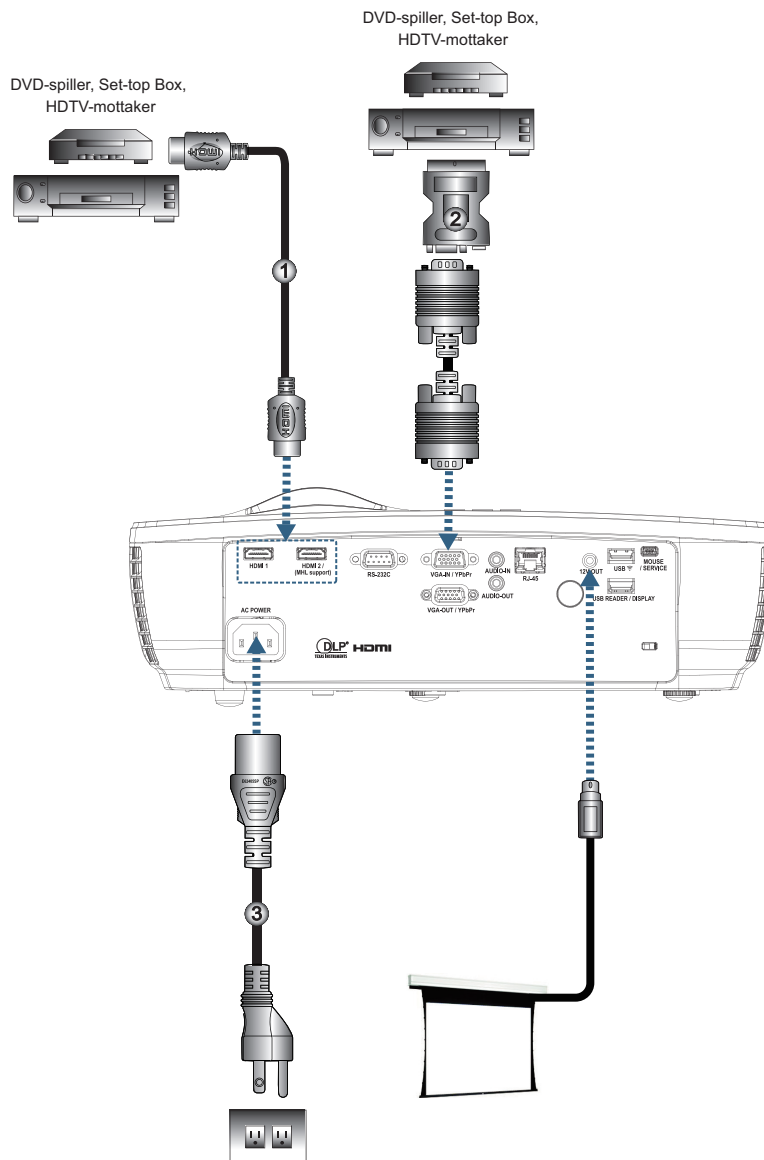

Nr.	Element	Nr.	Element
1.	HDMI-kabel (Valgfritt tilbehør)	3.	Strømledning
2.	SCART RGB/S-Videoadapter (Valgfritt tilbehør)		

Merk: På grunn av ulik anvendelse i ulike land kan det i noen regioner medfølge annet tilbehør.

Merk: 12V UT er en programmerbar trigger.

INSTALLASJON

Skru projektoren av/på

Skru på projektoren

1. Fjern linsehetten.
2. Koble strømledningen til projektoren.
3. Slå på tilkoblede enheter.

Merk: Skru først på projektoren, og velg deretter signalkildene.

4. Kontroller at strømindikatoren lyser rødt, og trykk strømknappen for å skru på projektoren. Projektorens oppstartslogoskjermer vises og tilkoblede enheter registreres. Hvis den tilkoblede enheten er en bærbar PC, trykk på passende taster på tastaturet til datamaskinen for å bytte skjermtgangen til projektoren. (Se brukerveiledningen til den bærbare PC-en for å finne riktig Fn-tastekombinasjon for å bytte skjermtgangen.)

Se "Oppsett / Sikkerhet" på side 38 hvis sikkerhetslåsen er aktivert.



Merk: På grunn av ulik anvendelse i ulike land kan det i noen regioner medfølge annet tilbehør.

Hvis mer enn én inngangsenhet er koblet til, trykk flere ganger på  (Kilde) for å bytte mellom enheter.

For direkte kildevalg, se side 23.



Merk: 12V UT er en programmerbar utløser.

INSTALLASJON

Skru av projektoren

1. Trykk på “⏻”-knappen på fjernkontrollen eller ⏻ (**POWER**)-knappen på panelet til projektoren for å slå av projektoren. Når knappen trykkes på første gang, vil følgende melding vises på skjermen.

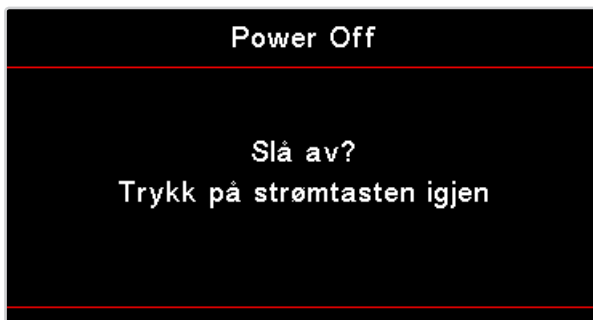

Trykk på knappen igjen for å skru av. Hvis du ikke trykker på knappen, forsvinner meldingen etter 5 sekunder.

2. Strømlampen blinker grønt (0,5 sek. på, 0,5 sek. av) og viftene vil øke hastigheten i løpet av stenging av kjølingssyklus. Projektoren går i ventemodus så snart strømlampen lyser rødt. Hvis du ønsker å skru på igjen projektoren må du vente til projektoren har kjølt seg ned og har gått inn i ventemodus. Når enheten er i ventemodus, trykker du bare ⏻ (**POWER**)-knappen på panelet på projektoren eller “⏻” på fjernkontrollen for å starte projektoren igjen.
3. Koble kun strømledningen fra stikkkontakten og projektoren når projektoren er i hvilemodus.

Advarselsindikator

- Når lampe LED-indikatoren lyser rødt, slår projektoren seg automatisk av selv. Kontakt din lokale forhandler eller servicesenter. Se side 66.
- Når Temp LED-indikatoren lyser fast (blinker ikke) rødt, slår projektoren seg automatisk av selv. Under normale forhold kan projektoren bli slått på igjen straks den har kjølt seg ned. Hvis problemet vedstår, bør du kontakte din lokale forhandler eller vårt servicesenter. Se side 66.

Merk: Kontakt nærmeste servicesenter hvis projektoren fremviser disse symptomene. Se side 77 for mer informasjon.

Justere det projiserte bildet

Justere høyden på projektoren

Projektoren er utstyrt med skråstillingsføtter for justering av bildehøyden.

Bildevinkelen justeres ved å dreie skråstilleren til høyre eller venstre til ønsket vinkel oppnås.

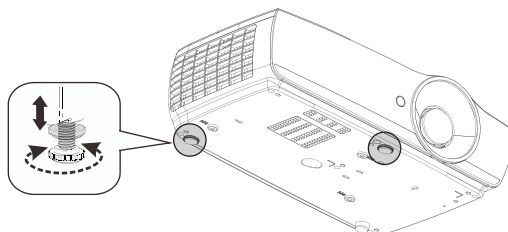

Merk:

- *Projektorbordet eller stativet bør stå plant og være solid.*
- *Plasser projektoren slik at den er i rett vinkel mot skjermen.*
- *Fest kablene for din egen sikkerhet.*

INSTALLASJON

Justere størrelsen på det projiserte bildet (1080P_1,2x)

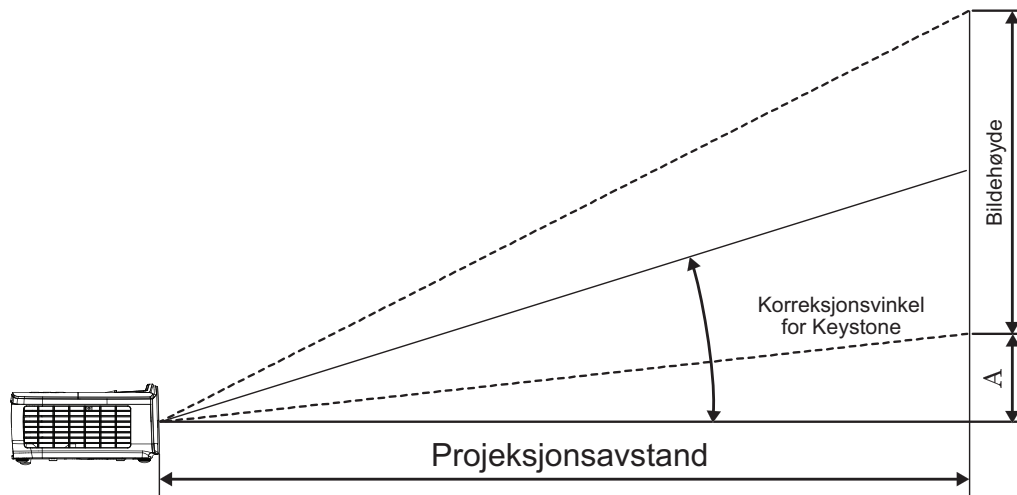

Diagonal lengde (tommer) av en 16:9-skjerm	Skjermstørrelse B X H (16:9)				Projeksjonsavstand (D)				Forskyvning (A)	
	(m)		(fot)		(m)		(fot)			
	Bredde	Høyde	Bredde	Høyde	Bred	Tele	Bred	Tele	(m)	(fot)
30	0,66	0,37	2,18	1,23	0,81	0,97	2,66	3,19	0,06	0,18
40	0,89	0,50	2,91	1,63	1,08	1,30	3,54	4,25	0,07	0,24
60	1,33	0,75	4,36	2,45	1,62	1,94	5,32	6,38	0,11	0,37
80	1,77	1,00	5,81	3,27	2,16	2,59	7,09	8,50	0,15	0,49
100	2,21	1,25	7,26	4,09	2,70	3,24	8,86	10,63	0,19	0,61
120	2,66	1,49	8,72	4,90	3,24	3,89	10,63	12,75	0,22	0,73
140	3,10	1,74	10,17	5,72	3,78	4,53	12,41	14,88	0,26	0,85
160	3,54	1,99	11,62	6,54	4,32	5,18	14,18	17,00	0,30	0,97
190	4,21	2,37	13,80	7,76	5,13	6,15	16,84	20,19	0,35	1,16
230	5,09	2,86	16,71	9,40	6,21	7,45	20,38	24,44	0,43	1,40
280	6,20	3,49	20,34	11,44	7,56	9,07	24,81	29,75	0,52	1,71
300	6,64	3,74	21,79	12,26	8,10	9,72	26,58	31,88	0,56	1,83

Merk: 300" (overgir) for Asia.

INSTALLASJON

Justere størrelsen på det projiserte bildet (1080P_1,5x)

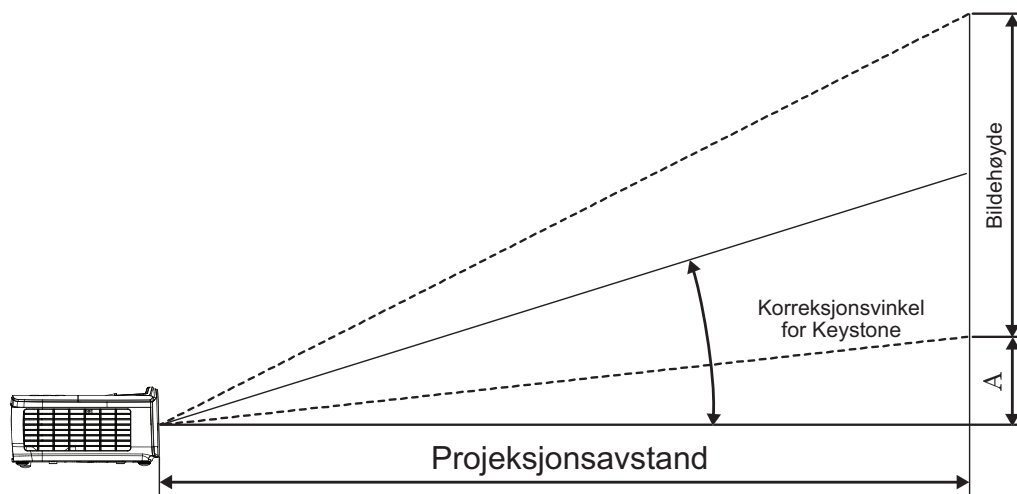

Diagonal lengde (tommer) av en 16:9-skjerm	Skjermstørrelse B X H (16:9)				Projeksjonsavstand (D)				Forskyvning (A)	
	(m)		(fot)		(m)		(fot)			
	Bredde	Høyde	Bredde	Høyde	Bred	Tele	Bred	Tele	(m)	(fot)
30	0,66	0,37	2,18	1,23	0,92	1,39	3,03	4,55	0,06	0,18
40	0,89	0,50	2,91	1,63	1,23	1,85	4,04	6,07	0,07	0,24
60	1,33	0,75	4,36	2,45	1,85	2,78	6,06	9,11	0,11	0,37
80	1,77	1,00	5,81	3,27	2,46	3,70	8,08	12,14	0,15	0,49
100	2,21	1,25	7,26	4,09	3,08	4,63	10,10	15,18	0,19	0,61
120	2,66	1,49	8,72	4,90	3,69	5,55	12,11	18,22	0,22	0,73
140	3,10	1,74	10,17	5,72	4,31	6,48	14,13	21,25	0,26	0,85
160	3,54	1,99	11,62	6,54	4,92	7,40	16,15	24,29	0,30	0,97
190	4,21	2,37	13,80	7,76	5,85	8,79	19,18	28,84	0,35	1,16
230	5,09	2,86	16,71	9,40	7,08	10,64	23,22	34,91	0,43	1,40
280	6,20	3,49	20,34	11,44	8,62	12,96	28,27	42,50	0,52	1,71
300	6,64	3,74	21,79	12,26	9,23	13,88	30,29	45,54	0,56	1,83

INSTALLASJON

Justere størrelsen på det projiserte bildet (1080P_ST)

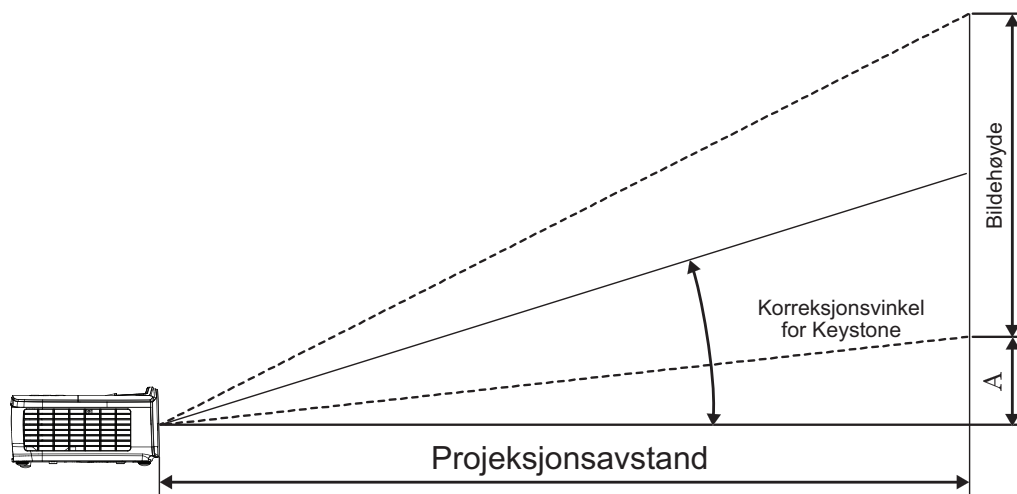

Diagonal lengde (tommer) av en 16:9-skjerm	Skjermstørrelse B X H (16:9)				Projeksjonsavstand (D)		Forskyvning (A)	
	(m)		(fot)		(m)	(fot)		
	Bredde	Høyde	Bredde	Høyde	ST	ST	(m)	(fot)
30	0,66	0,37	2,18	1,23	0,33	1,09	0,06	0,18
40	0,89	0,50	2,91	1,63	0,44	1,45	0,07	0,24
60	1,33	0,75	4,36	2,45	0,66	2,18	0,11	0,37
80	1,77	1,00	5,81	3,27	0,89	2,91	0,15	0,49
100	2,21	1,25	7,26	4,09	1,11	3,63	0,19	0,61
120	2,66	1,49	8,72	4,90	1,33	4,36	0,22	0,73
140	3,10	1,74	10,17	5,72	1,55	5,08	0,26	0,85
160	3,54	1,99	11,62	6,54	1,77	5,81	0,30	0,97
190	4,21	2,37	13,80	7,76	2,10	6,90	0,35	1,16
230	5,09	2,86	16,71	9,40	2,55	8,35	0,43	1,40
280	6,20	3,49	20,34	11,44	3,10	10,17	0,52	1,71
300	6,64	3,74	21,79	12,26	3,32	10,89	0,56	1,83

INSTALLASJON

Justere størrelsen på det projiserte bildet (WUXGA)

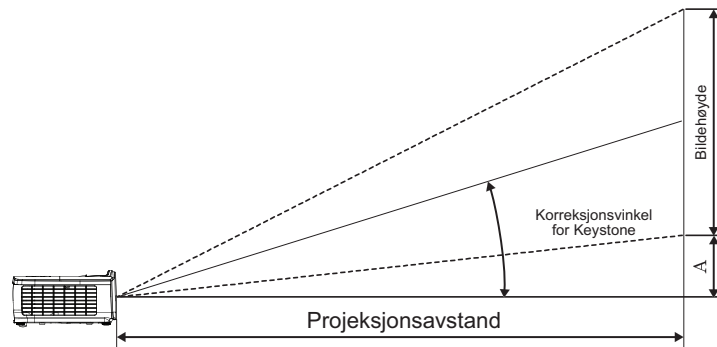

Diagonal lengde (tommer) av en 16:10-skjerm	Skjermstørrelse B X H (16:10)				Projeksjonsavstand (D)				Forskyvning (A)	
	(m)		(fot)		(m)		(fot)			
	Bredde	Høyde	Bredde	Høyde	Bred	Tele	Bred	Tele	(m)	(fot)
30	0,65	0,40	2,12	1,32	0,90	1,35	2,95	4,43	0,03	0,11
40	0,86	0,54	2,83	1,77	1,20	1,80	3,93	5,91	0,05	0,15
60	1,29	0,81	4,24	2,65	1,80	2,70	5,89	8,86	0,07	0,22
80	1,72	1,08	5,65	3,53	2,40	3,60	7,86	11,82	0,09	0,30
100	2,15	1,35	7,07	4,42	2,99	4,50	9,82	14,77	0,11	0,37
120	2,58	1,62	8,48	5,30	3,59	5,40	11,79	17,72	0,14	0,45
140	3,02	1,88	9,89	6,18	4,19	6,30	13,75	20,68	0,16	0,52
160	3,45	2,15	11,31	7,07	4,79	7,20	15,72	23,63	0,18	0,60
190	4,09	2,56	13,43	8,39	5,69	8,55	18,66	28,06	0,22	0,71
230	4,95	3,10	16,25	10,16	6,89	10,35	22,59	33,97	0,26	0,86
280	6,03	3,77	19,79	12,37	8,38	12,60	27,50	41,35	0,32	1,04
300	6,46	4,04	21,20	13,25	8,98	13,51	29,47	44,31	0,34	1,12

INSTALLASJON

Justere størrelsen på det projiserte bildet (XGA)

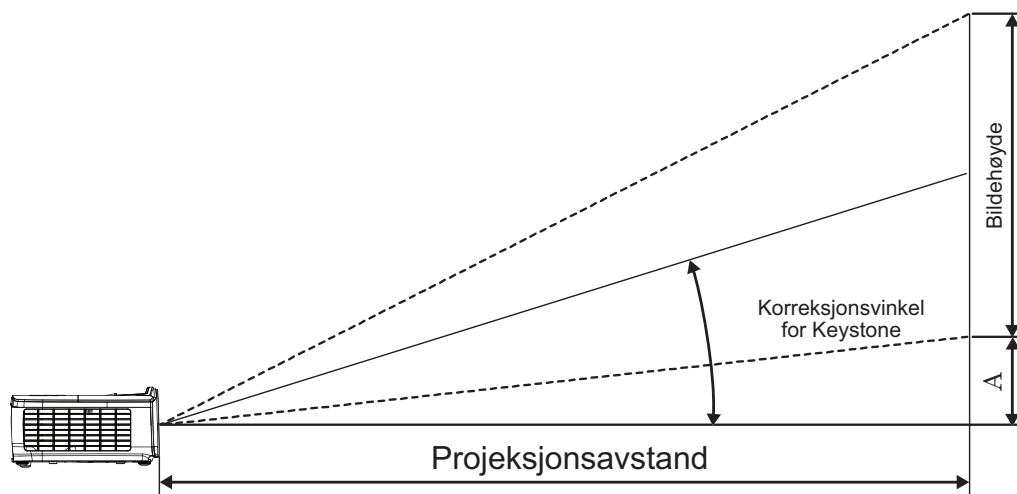

Diagonal lengde (tommer) av en 4:3-skjerm	Skjermstørrelse B X H (4:3)				Projeksjonsavstand (D)				Forskyvning (A)	
	(m)		(fot)		(m)		(fot)			
	Bredde	Høyde	Bredde	Høyde	Bred	Tele	Bred	Tele	(m)	(fot)
30	0,61	0,46	2,00	1,50	0,98	1,17	3,20	3,84	0,06	0,21
40	0,81	0,61	2,67	2,00	1,30	1,56	4,27	5,12	0,08	0,28
60	1,22	0,91	4,00	3,00	1,95	2,34	6,40	7,68	0,13	0,42
80	1,63	1,22	5,33	4,00	2,60	3,12	8,53	10,24	0,17	0,56
100	2,03	1,52	6,67	5,00	3,25	3,90	10,67	12,80	0,21	0,70
120	2,44	1,83	8,00	6,00	3,90	4,68	12,80	15,36	0,25	0,83
140	2,84	2,13	9,33	7,00	4,55	5,46	14,93	17,92	0,30	0,97
160	3,25	2,44	10,67	8,00	5,20	6,24	17,07	20,48	0,34	1,11
190	3,86	2,90	12,67	9,50	6,18	7,41	20,27	24,32	0,40	1,32
230	4,67	3,51	15,33	11,50	7,48	8,97	24,53	29,44	0,49	1,60
280	5,69	4,27	18,67	14,00	9,10	10,92	29,87	35,84	0,59	1,95
300	6,10	4,57	20,00	15,00	9,75	11,70	32,00	38,40	0,64	2,09

INSTALLASJON

Justere størrelsen på det projiserte bildet (WXGA_1,2x)

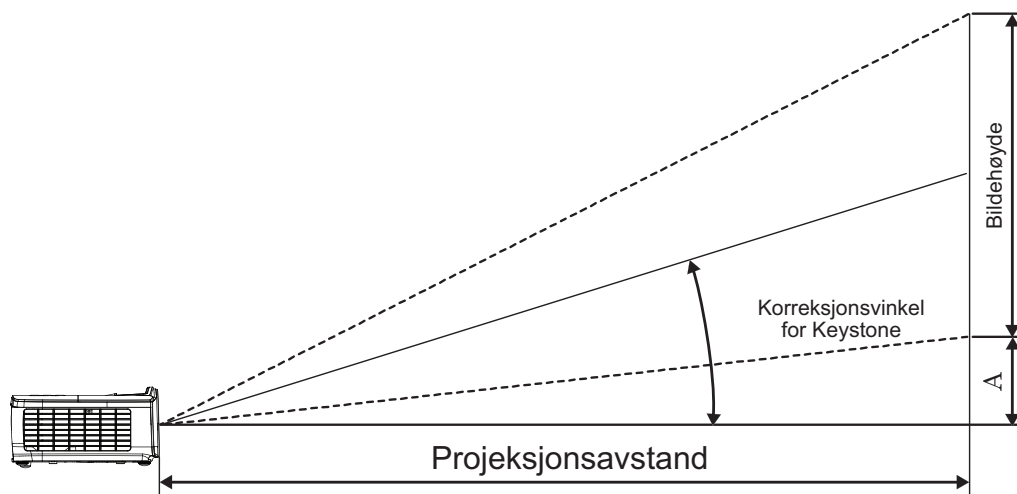

Diagonal lengde (tommer) av en 16:10-skjerm	Skjermstørrelse B X H (16:10)				Projeksjonsavstand (D)				Forskyvning (A)	
	(m)		(fot)		(m)		(fot)			
	Bredde	Høyde	Bredde	Høyde	Bred	Tele	Bred	Tele	(m)	(fot)
30	0,65	0,40	2,12	1,32	0,83	0,99	2,71	3,26	0,05	0,15
40	0,86	0,54	2,83	1,77	1,10	1,32	3,62	4,34	0,06	0,20
60	1,29	0,81	4,24	2,65	1,65	1,99	5,43	6,51	0,09	0,30
80	1,72	1,08	5,65	3,53	2,21	2,65	7,24	8,68	0,12	0,40
100	2,15	1,35	7,07	4,42	2,76	3,31	9,05	10,85	0,15	0,50
120	2,58	1,62	8,48	5,30	3,31	3,97	10,85	13,03	0,18	0,60
140	3,02	1,88	9,89	6,18	3,86	4,63	12,66	15,20	0,21	0,70
160	3,45	2,15	11,31	7,07	4,41	5,29	14,47	17,37	0,24	0,80
190	4,09	2,56	13,43	8,39	5,24	6,29	17,19	20,62	0,29	0,95
230	4,95	3,10	16,25	10,16	6,34	7,61	20,80	24,97	0,35	1,15
280	6,03	3,77	19,79	12,37	7,72	9,26	25,33	30,39	0,43	1,40
300	6,46	4,04	21,20	13,25	8,27	9,93	27,14	32,56	0,46	1,50

INSTALLASJON

Justere størrelsen på det projiserte bildet (WXGA_ST)

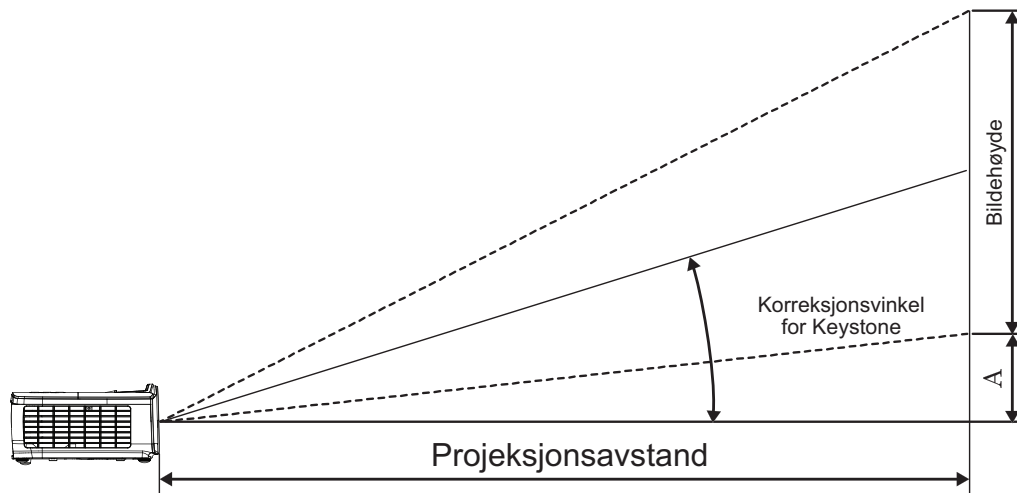

Diagonal lengde (tommer) av en 16:10-skjerm	Skjermstørrelse B X H (16:10)				Projeksjonsavstand (D)		Forskyvning (A)	
	(m)		(fot)		(m)	(fot)		
	Bredde	Høyde	Bredde	Høyde	ST	ST	(m)	(fot)
30	0,65	0,40	2,12	1,32	0,34	1,11	0,05	0,15
40	0,86	0,54	2,83	1,77	0,45	1,48	0,06	0,20
60	1,29	0,81	4,24	2,65	0,68	2,23	0,09	0,30
80	1,72	1,08	5,65	3,53	0,90	2,97	0,12	0,40
100	2,15	1,35	7,07	4,42	1,13	3,71	0,15	0,50
120	2,58	1,62	8,48	5,30	1,36	4,45	0,18	0,60
140	3,02	1,88	9,89	6,18	1,58	5,19	0,21	0,70
160	3,45	2,15	11,31	7,07	1,81	5,94	0,24	0,80
190	4,09	2,56	13,43	8,39	2,15	7,05	0,29	0,95
230	4,95	3,10	16,25	10,16	2,60	8,53	0,35	1,15
280	6,03	3,77	19,79	12,37	3,17	10,39	0,43	1,40
300	6,46	4,04	21,20	13,25	3,39	11,13	0,46	1,50

BRUKERKONTROLLER

Fjernkontrollen

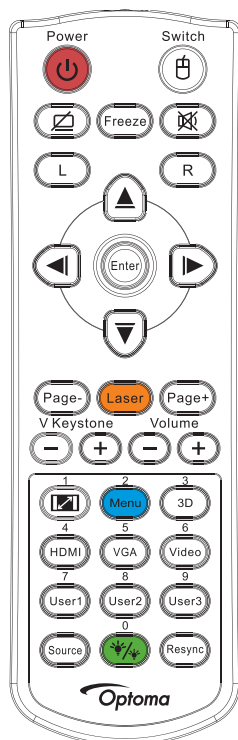

Bruke fjernkontrollen

Strøm Av/Strøm På	Se avsnittet "Skru av projektoren" på side 14. Se avsnittet "Skru på projektoren" på side 13.
/Switch	Når du kobler PC-en til projektoren via USB, trykk "Mouse Switch" for å aktivere/ deaktivere mus-modus og kontrollere din PC ved hjelp av fjernkontrollen.
	Vis blank og lyddepmping
Frys	Frys
	Demp
L	USB-mus venstreklikk
R	USB-mus høyreklikk
Fire retningsvalgtaster	<ul style="list-style-type: none"> • Bruk ▲▼◀▶ for å velge punkter eller gjøre justeringer for valgene dine. • I mus-modus, bruk ▲▼◀▶ som emulering av retningsbestemte taster.
Enter	<ul style="list-style-type: none"> • Bekreft dine valgte elementer. • I mus-modus, som emulering tastatur enter-tasten.
Side-	Side ned-tast for emulering av USB-tastatur via USB når skjermmenyen er av
Laser	Trykk på Laser for å bruke pekeren på skjermen. IKKE PEK INN I ØYNE.
Side+	Side opp-tast for emulering av USB-tastatur via USB når skjermmenyen er av
V Keystone +/-	Justerer bildeforvrengning forårsaket av projektorens skråstilling. (H.: +-20 grader, V.: +-30 grader. Vertikalt justeringsområde er kun +- 20 grader når horisontal er satt til maks.)
Volum +/-	Trykk på "Volum +/-" for å justere volumet.
/1	Se avsnittet "Aspect Ratio" på side 27.
Meny/2	Trykk på "Meny" for å åpne skjermmenyen (OSD). Når du vil gå ut av OSD, trykker du på "Meny" igjen.
3D/3	Trykk 3D for å slå på/av 3D-menyen.
HDMI/4	Trykk på HDMI for å velge HDMI-kilde.
VGA/5	Trykk VGA for å velge kilde fra VGA-INN-kontakt.

BRUKERKONTROLLER

Bruke fjernkontrollen	
Video/6	Trykk Video for å velge sammensattvideokilde.
Bruker 1/7	Se avsnittet "Bruker1/Bruker2/Bruker3" på side 41
Bruker 2/8	Se avsnittet "Bruker1/Bruker2/Bruker3" på side 41
Bruker 3/9	Se avsnittet "Bruker1/Bruker2/Bruker3" på side 41
 /0	Lysstyrkemeny på/av
Kilde	Trykk "Source" for å søke etter kilden
Re-sync	Synkroniserer automatisk projektoren for inndatakilden.













Merk:

- På grunn av forskjellen i applikasjoner for hvert land kan noen regioner ha forskjellig tilbehør.
- Fjernkontrollen er generisk, og funksjonen fungerer bare på noen modeller.
- Fjernkontrollnummer er for passordet som brukes.

Skjermmenyer

Projektoren har flerspråklige skjermmenyer der du kan justere bildet og endre en rekke innstillinger. Projektoren finner automatisk kilden.

Hvordan bruke produktet

1. Du åpner skjermmenyen ved å trykke på  (Menu) på fjernkontrollen eller kontrollpanelet.
2. Når skjermmenyen vises, bruker du knappene   til å velge et element i hovedmenyen. Trykk  (Enter) -knappen for å gå inn i en undermeny når det foretas valg på en bestemt side.
3. Bruk knappene   for å velge ønsket element, og bruk  eller  (Enter) -knappen for å vise flere innstillinger. Juster innstillingene med knappene  .
4. Velg neste element som skal endres i undermenyen og endre som beskrevet over.
5. Trykk  eller  (Enter) for å bekrefte.
6. For å avslutte trykker du på  (Menu) igjen. Skjermmenyen lukkes, og projektoren lagrer automatisk de nye innstillingene.

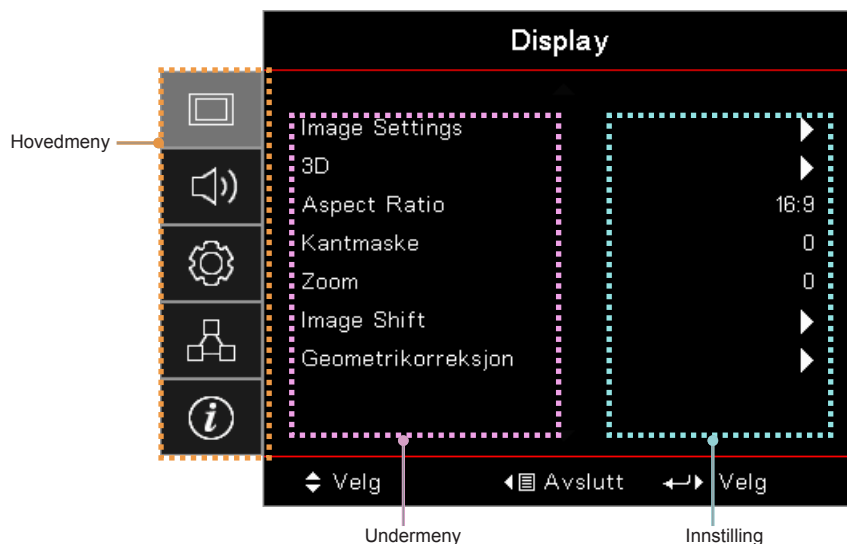

BRUKERKONTROLLER

Menytre

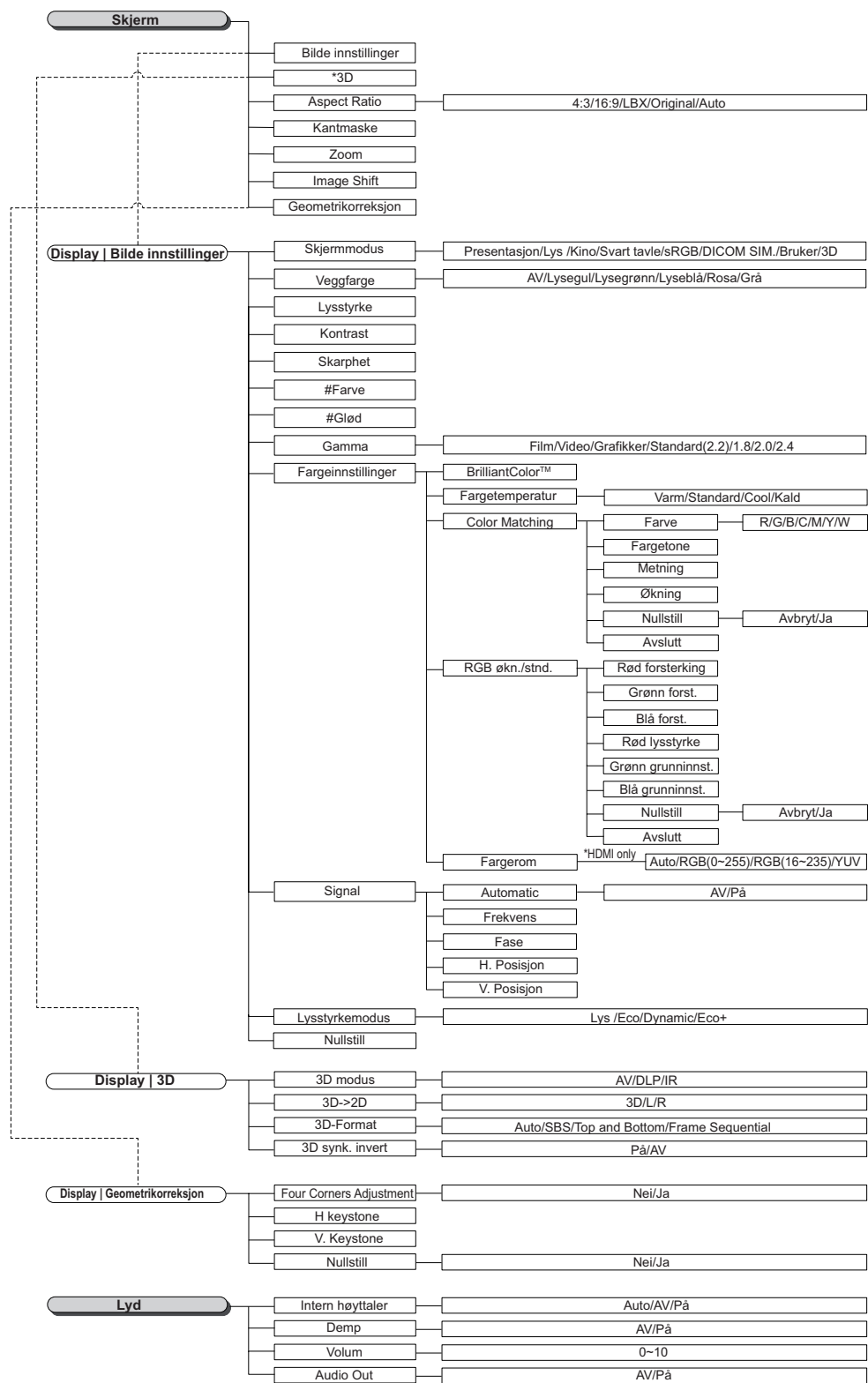

Merk:

- (#) "Farge" og "Fargetone" er bare støttet for YUV-videokilder
- (*) "3D" er kun tilgjengelig når et kompatibelt signal sendes.

BRUKERKONTROLLER

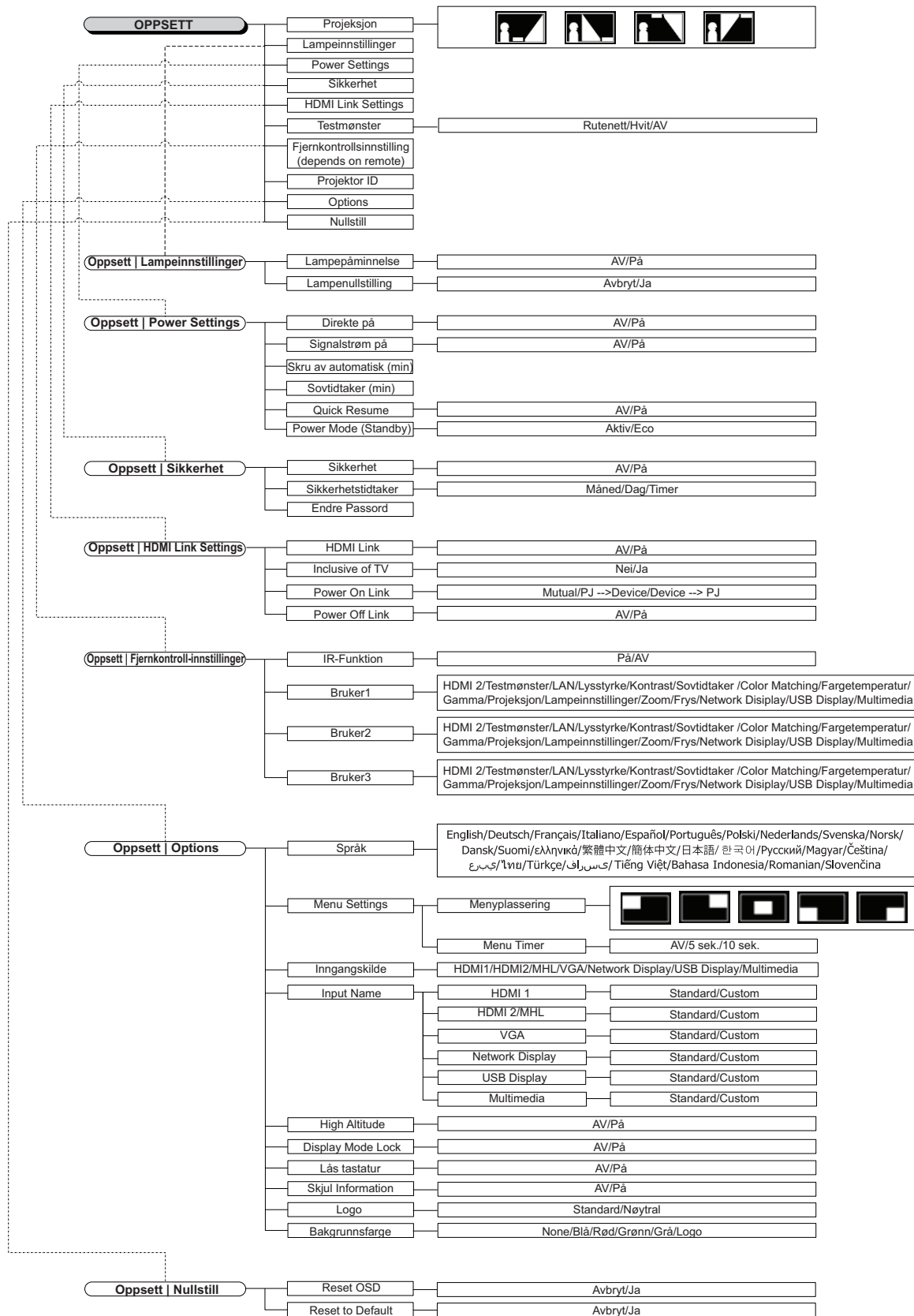

BRUKERKONTROLLER

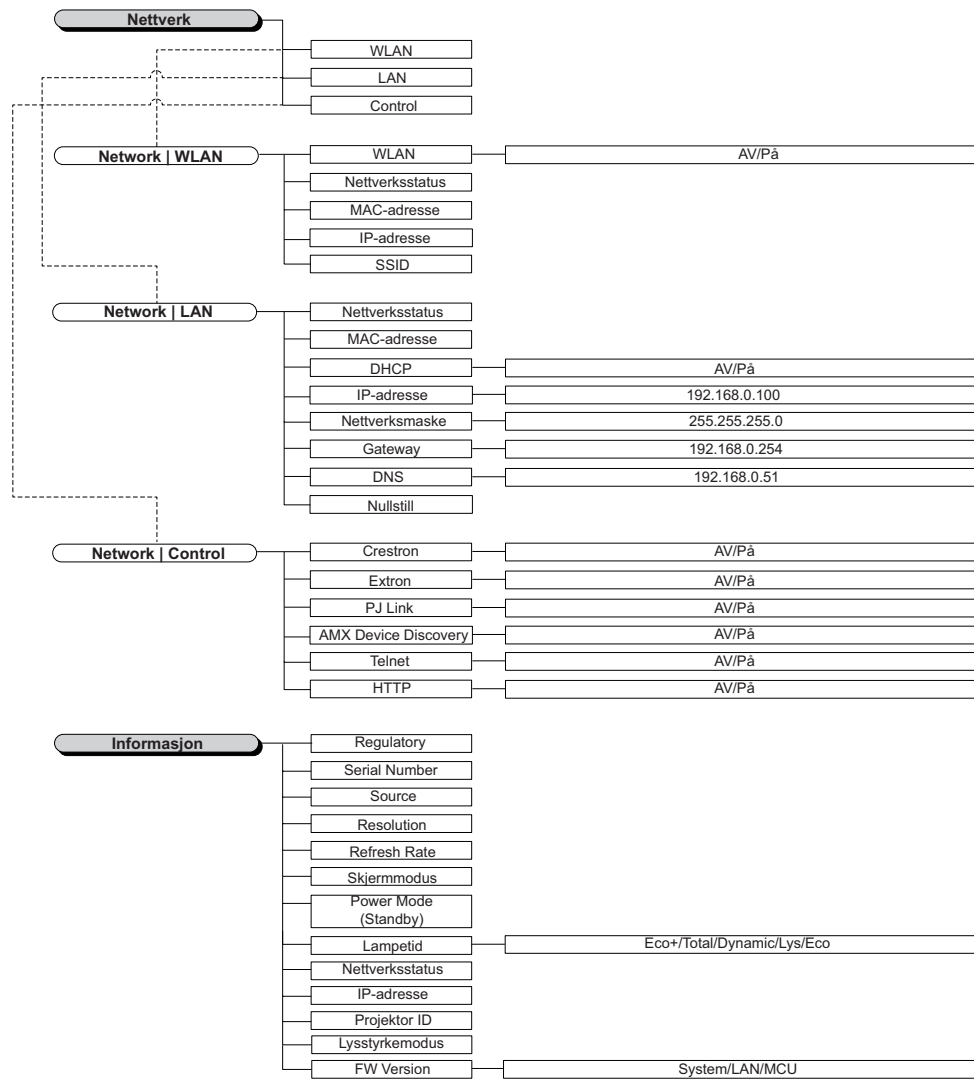

BRUKERKONTROLLER

Display-meny

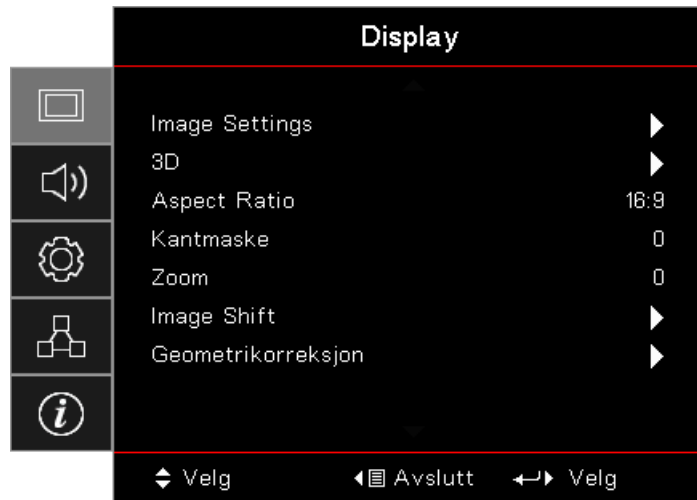

Image Settings

Åpne menyen Bildeinnstillinger. Se side 28 for mer informasjon.

3D

Gå inn i 3D-menyen. Se side 30 for mer informasjon.

Aspect Ratio

Bruk denne funksjonen for å velge ønsket bildeformat.

- **4:3:** Dette formatet er for 4x3-inngangskilder som ikke er forbedret for widescreen-TV.
- **16:9:** Dette formatet er for 16x9-kilder som HDTV og DVD, beregnet for widescreen-tv.
- **LBX:** Dette formatet er for ikke-16x9, letterbox-kilde og for brukere som benytter en ekstern 16x9-linse for å vise sideforholdet 2,35:1 med full oppløsning.
- **Original:** Avhenger av oppløsningen til inngangskilden – Ingen skalering utføres.
- **Auto:** Velg automatisk mest passende format.

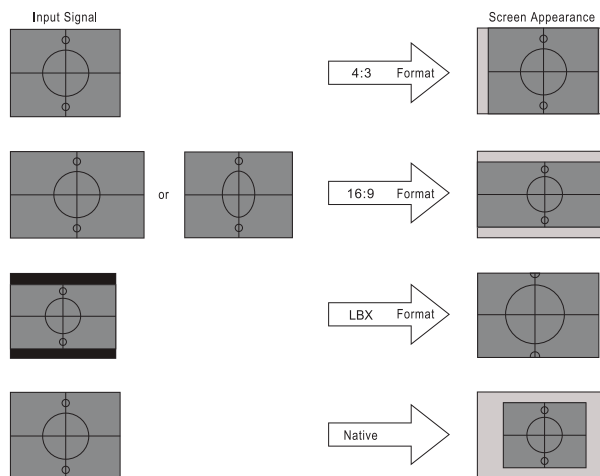

WXGA/1080P

Kantmaske

Kantmaske-funksjon fjerner støyen i et videobilde. Bruk kantmaske på bildet for å fjerne videokodingsstøy i kanten av videokilden.

BRUKERKONTROLLER

Zoom

- Trykk ◀ for å redusere størrelsen på et bilde.
- Trykk ▶ for å forstørre et bilde på den projiserte skjermen.

Image Shift

Forskyver det projiserte bildet horisontalt eller vertikalt.

- Trykk ◀▶ for å flytte bildet horisontalt på den projiserte skjermen.
- Trykk ▲▼ for å flytte bildet vertikalt på den projiserte skjermen.

Geometrikorreksjon

Gå til menyen for Geometrikorreksjon. Se side 31 for mer informasjon.

Display / Image Settings

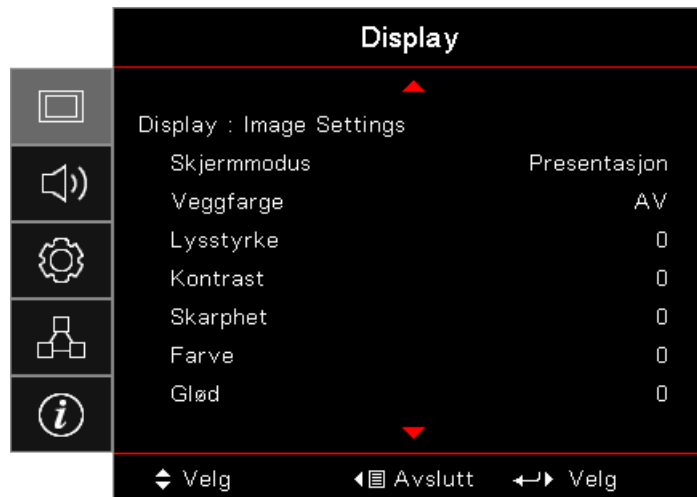

Skjermmodus

Det er mange fabrikkinnstillinger som er optimalisert for ulike typer bilder.

- **Presentasjon:** Denne modusen er egnet til å vise PowerPoint-presentasjoner når projektoren er tilkoblet en PC.
- **Lys:** Maksimal klarhet fra PC-inngang.
- **Kino:** Velg denne modusen for hjemmekino.
- **sRGB:** Standardisert nøyaktig farge.
- **Svart tavle:** Denne modusen bør velges for å oppnå optimale fargeinnstillinger under projisering på svart tavle (grønn).
- **DICOM SIM:** Denne modusen er egnet for å projisere et monokromt medisinsk bilde som et røntgenbilde, MR-bilde osv.
- **Bruker:** Lagre brukerens innstillinger.
- **3D:** Du må ha 3D-briller for å oppleve 3D-effekten. Sørg for at datamaskinen/mobilenheten har et 120 Hz utgangssignal på et grafikkort med firedobbel buffer og at en 3D-spiller er installert.

Veggfarge

Bruk denne funksjonen for å få et optimalt skjerm bilde som passer veggfargen.

BRUKERKONTROLLER

Lysstyrke

Justerer lysstyrken på bildet.

- Trykk ◀ for å gjøre bildet mørkere.
- Trykk ▶ for å gjøre bildet lysere.

Kontrast

Kontrast kontrollerer forskjellen mellom de lyseste og mørkeste delene av bildet.

- Trykk ◀ for å senke kontrasten.
- Trykk ▶ for å øke kontrasten.

Skarphet

Justerer skarpheten på bildet.

- Trykk ◀ for å senke skarpheten.
- Trykk ▶ for å øke skarpheten.

Farve

Justerer et videobilde fra sort/hvitt til full fargemetning.

- Trykk ◀ for å minske mengden av farge i bildet.
- Trykk ▶ for å øke mengden av farge i bildet.

Glød

Justerer fargebalansen mellom rød og grønn.

- Trykk ◀ for å øke mengden grønt i bildet.
- Trykk ▶ for å øke mengden rødt i bildet.

Gamma

Velg gammatype fra Film, Video, Grafikk, Standard (2.2) 1.8, 2.0 eller 2.4.

Fargeinnstillinger

Åpne menyen Bildeinnstillinger. Se side 32 for mer informasjon.

Signal

Gå til Signal-menyen. Velg projektor signal egenskaper. Funksjonen er tilgjengelig når inngangskilden støtter VGA. Se side 33 for mer informasjon.

Lysstyrkemodeus

Juster lysstyrkemodeus for lampebaserte projektorer.

- **Lys:** Velg "Lys" for å øke lysstyrken.
- **Eco:** Velg "Eco." for å dimme projektorlampen. Dette vil senke energibruken og forlenge levetiden til lampen.
- **Dynamisk:** Velg "Dynamisk" for å dimme lampeeffekten, som baseres på lysstyrken til innholdet, og justere lampens strømforbruk mellom 100 % og 30 % dynamisk. Lampens levetid vil bli forlenget.
- **Eco+:** Når Eco+-modus er aktivert, vil lysstyrken til innholdet registreres automatisk for å redusere strømforbruket til lampen betydelig (opp til 70 %) når projektoren ikke er i bruk.

BRUKERKONTROLLER

Display / 3D

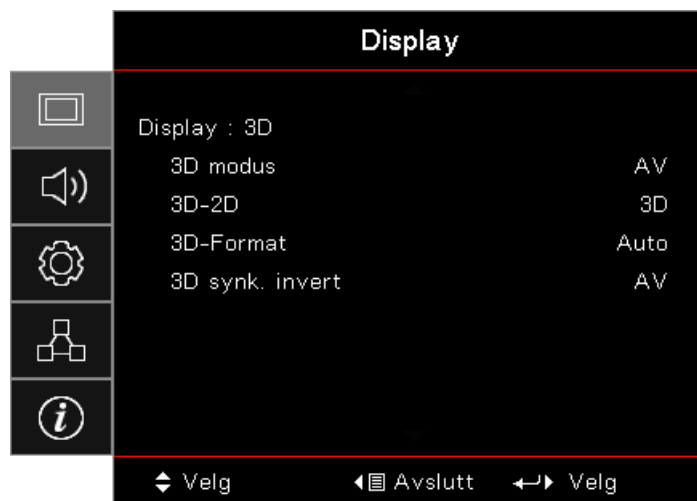

3D modus

- **DLP Link:** Velg DLP Link for å bruke optimaliserte innstillinger for DLP Link 3D-briller.
- **IR:** Velg IR for å bruke optimaliserte innstillinger for IR-baserte 3D-bilder.
- **Av:** Velg "Av" for å slå av 3D-modus.

3D→2D

Trykk ◀▶ for å sette projektoren til å vise 3D-innhold i 2D (venstre) eller 2D (høyre) uten å bruke 3D-briller for å se 3D-innhold. Denne innstillingen kan også brukes til passive 3D-innstallasjoner med to projektorer.

3D Format

- **Auto:** 3D-formatet blir automatisk valgt når et 3D-identifikasjonssignal blir oppdaget. (Kun for HDMI 1.4 3D-kilder)
- **SBS:** Vis 3D-signal i side-ved-side-format.
- **Top and Bottom:** Vis 3D-signal i Top and Bottom-format.
- **Frame Sequential:** Vis 3D-signal i Frame Sequential-format.

3D Sync. Invert

Trykk ◀▶ for å aktivere eller deaktivere 3D-synk invert-funksjonen for å invertere bilder.

Merk: 3D-innstillinger lagres etter justering.

BRUKERKONTROLLER

Display / Geometric Correction

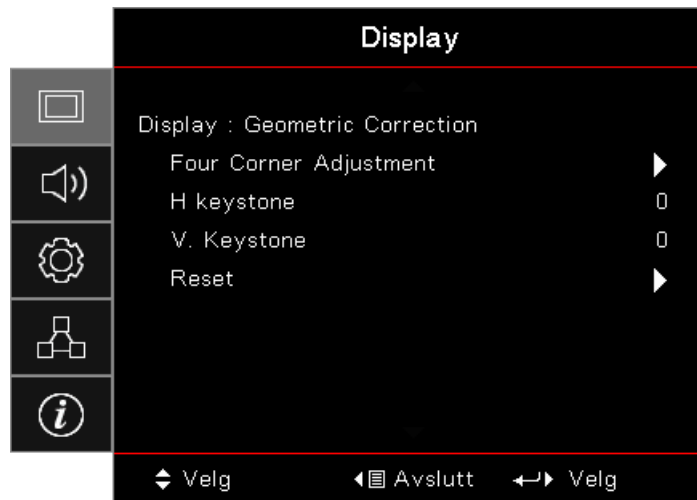

Four Corners Adjustment

Velg «Ja» for justering av geometrikorreksjon.

Trykk knappene ▲▼◀▶ for å velge hjørnet du vil justere. Trykk  (Enter) -knappen, og juster hjørnene med ▲▼◀▶.

Trykk Enter og deretter ↑↓ for å velge Geometrikorreksjon.

Trykk ▲▼ for å velge Fire hjørner-justering. På menyen for Fire hjørner-justering bruker du tastene ▲▼◀▶ og trykker  (Enter) -knappen for å velge et bestemt hjørne. Bruk tastene ▲▼◀▶ for å justere det valgte hjørnet.

H Keystone

Velg «Ja» for justering av geometrikorreksjon.

Trykk ◀▶ for å kompensere for horisontal bildeforvrengning når projektoren er plassert skrått i forhold til skjermen.

V Keystone

Velg «Ja» for justering av geometrikorreksjon.

Trykk ◀▶ for å kompensere for vertikal bildeforvrengning når projektoren er plassert skrått i forhold til skjermen.

Reset

Nullstill alle verdier for Geometrikorreksjon til fabrikkstandard.

BRUKERKONTROLLER

Display / Image Settings / Color Setting

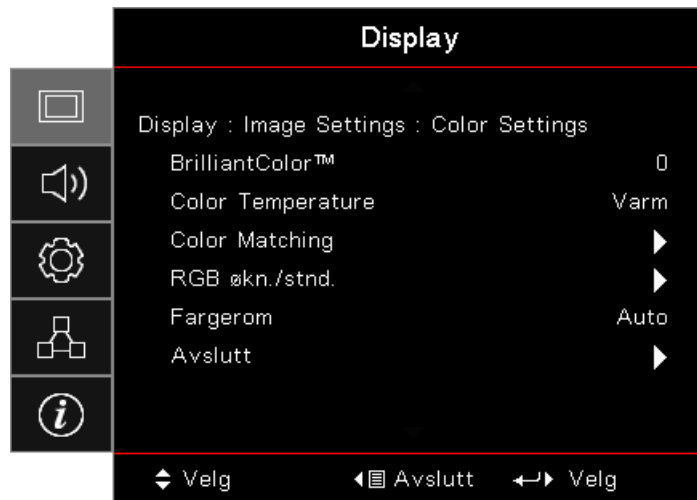

BrilliantColor™

Denne justeringen bruker en ny fargebehandlingsalgoritme og systemnivåforbedringer for å gi høyere lysstyrke med sanne, mer levende farger i bildet. Skalaen går fra 1 til 10. Hvis du foretrekker et sterkere bilde, juster mot maksimal innstilling. For et mildere, mer naturlig bilde, juster mot minimal økning.

Color Temperature

Juster fargetemperaturen. Kald temperatur gjør at skjermen ser kaldere ut. Varm temperatur gjør at skjermen ser varmere ut.

Color Matching

Gå inn i Color Matching-menyen. Se side 34 for mer informasjon.

RGB økn./stnd.

- **RGB økn./stnd.:** Disse innstillinger gjør det mulig å konfigurere lysstyrke (forsterkning) og kontrast (forspenning) i et bilde.
- **Reset:** Gjenopprett fabrikkinnstillingene for RGB økn./stnd.

Fargerom

Velg en passende fargematrixtype fra AUTO, RGB eller YUV.

- **Kun for HDMI:** Velg fargematrix fra Auto, RGB (0–255), RGB (16–235), YUV.

Merk:

- *Forbedret fargeområde: Angir HDMI-fargeområdet til 0–255.*
- *Normalt fargeområde: Angir HDMI-fargeområdet til 16–235.*

BRUKERKONTROLLER

Display / Image Settings / Signal

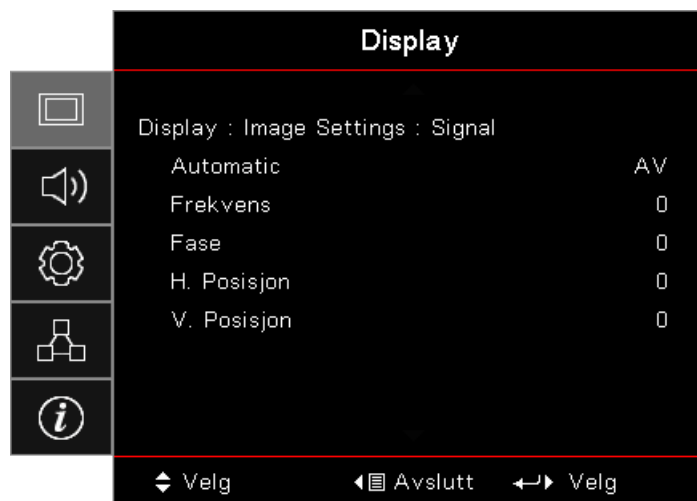

Automatic

Angi automatisk som på eller av for å låse eller låse opp fase- og frekvens-funksjonene.

- **Deaktiver:** Automatlås av.
- **Aktiver:** Automatlås på.

Frekvens

Endre visningsdataenes frekvens for å stemme overens med frekvensen fra datamaskinens grafikkort. Hvis du ser en vertikal flimrende linje, kan du bruke denne funksjonen for å gjøre en justering.

Fase

Fasesynkroniserer signaltiden fra skjermen med skjermkortet. Hvis du opplever et ustabilt eller flimrende bilde, bruk denne funksjonen til å korrigere det.

H. Posisjon

- Trykk ◀ for å flytte bildet mot venstre.
- Trykk ▶ for å flytte bildet mot høyre.

V. Posisjon

- Trykk ◀ for å flytte bildet ned.
- Trykk ▶ for å flytte bildet opp.

BRUKERKONTROLLER

Display / Image Settings / Color Setting / Color Matching

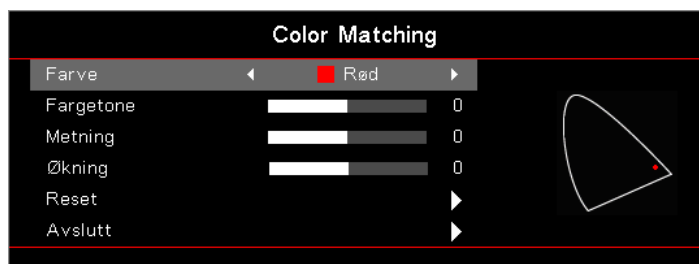

Farve (Unntatt hvit)

Trykk ◀▶ for å velge en farge.

Trykk ▲▼ for å velge fargetone, metning eller økning, og trykk ◀▶ for å justere innstillingene.

Hvit

Trykk ◀▶ for å velge Hvit.

Trykk ▲▼ for å velge Rød, Grønn eller Blå, og trykk ◀▶ for å justere innstillingene.

Reset

Nullstill alle fargeinnstillingsverdier til fabrikkverdier.

Avslutt

Lukk Color Matching-menyen.

Merk:

- Grønn, Blå, Cyan, Gul, Magenta kan justeres separat av hver farge-HSG.
- Hvit kan bli justert rød-, grønn-, blåfarge for hver.

Lyd

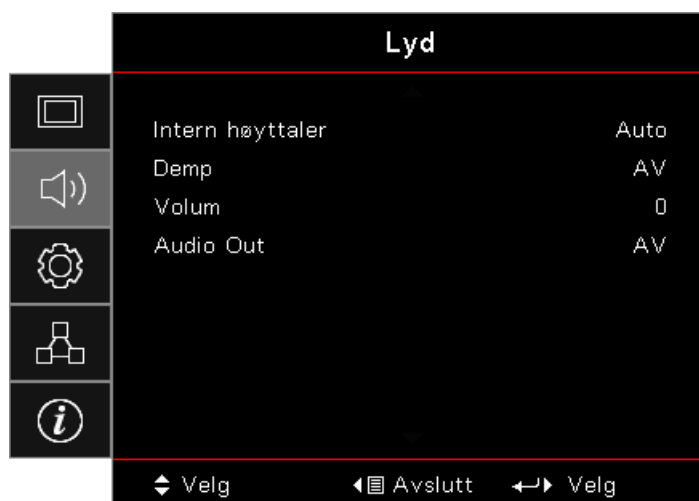

Intern høyttaler

- **Auto:** Juster den interne høyttaleren automatisk.
- **Av:** Slå av intern høyttaler.
- **På:** Slå på intern høyttaler.

BRUKERKONTROLLER

Demp

Veksle mellom lyd av eller på.

- **Av:** Høyttalerens lydstyrke og lyd ut er slått på.
- **På:** Høyttalerens lydstyrke og lyd ut er slått av.

Volum

Trykk ◀ for å senke lydstyrken.

Trykk ▶ for å øke lydstyrken.

Audio Out





Trykk ◀▶ for å velge lydkildeutgang.

Oppsett



Projeksjon

Velg projiseringsmetode:

-  Foran, bord
Standard fabrikkinnstilling.
-  Bak, bord
Når du velger denne funksjonen, vil projektoren snu bildet slik at du kan projisere fra baksiden av et gjennomskinnelig lerret.
-  Tak-topp
Når du velger denne funksjonen, snur projektoren bildet opp ned for takmontert projisering.
-  Bak-topp
Når du velger denne funksjonen, blir bildet både speilvendt og snudd opp-ned. Du kan projisere bakfra på et gjennomskinnelig lerret med en takmontert projektor.

Lampeinnstillinger

Åpne Lampeinnstillinger-menyen. Se side 36 for mer informasjon.

Power Settings

Åpne Strøminnstillinger-menyen. Se side 37 for mer informasjon.

Sikkerhet

Gå til Sikkerhet-menyen. Se side 38 for mer informasjon.

BRUKERKONTROLLER

HDMI Link Settings

Åpne HDMI Link-innstillingsmenyen. Se side 40 for mer informasjon.

Testmønster

Vis et testmønster. Det er Rutenett, Hvit, og Ingen.

Fjernkontrollsinnstilling

Gå inn i Fjernkontrollsinnstilling-menyen. Se side 41 for mer informasjon.

Projektor ID

Velg en tosifret projector-ID fra 00 til 99.

Alternativer

Åpne Alternativer-menyen. Se side 41 for mer informasjon.

Reset

Tilbakestill alle alternativer til standard fabrikkinnstillinger.

Setup / Lamp Settings

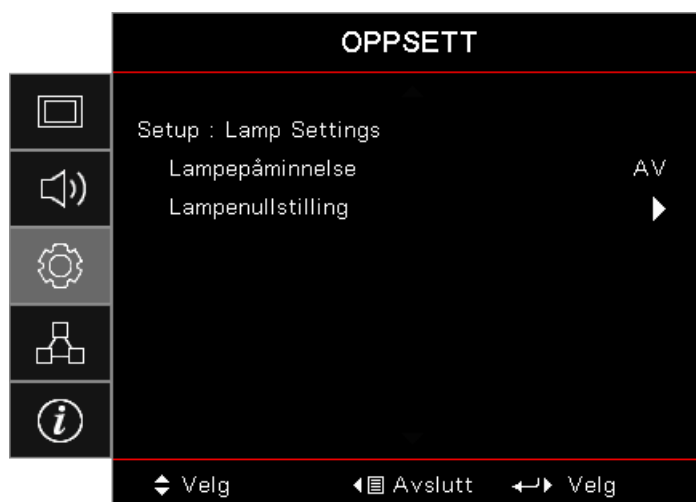

Lampepåminnelse

Aktiver eller deaktiver påminnelse for lampens levetid.

- **På:** En advarsel vises når lampens gjenværende levetid er mindre enn 30 timer.
- **Av:** Ingen advarselmelding vises

Lampenullstilling

Når lampen skiftes ut, vil lampetelleren tilbakestilles for å vise den nye lampens levetid.

1. Velg Lampenullstilling.
En bekreftelsesskjerm vises.
2. Velg Ja for å nullstille lampetelleren.

BRUKERKONTROLLER

Setup / Power Settings

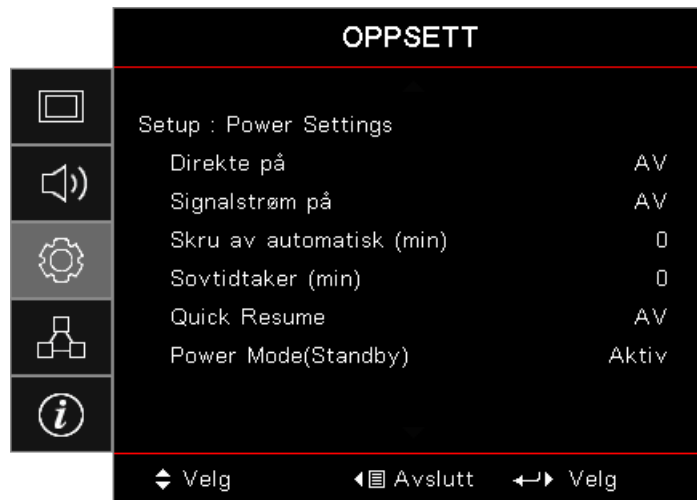

Direkte på

Aktiver eller deaktiver Direkte strøm på.

- **På:** Projektoren slås automatisk på når strøm leveres.
- **Av:** Projektoren må slås på som normalt.

Signalstrøm På

Aktiver eller deaktiver Signalstrøm på.

- **På:** Projektoren slås automatisk på ved aktivt signal.
- **Av:** Deaktiver påslåing ved aktivt signal.

Merk:

- *Tilgjengelig med VGA- eller HDMI-signalinngang.*
- *Hvis projektoren skrur av mens inngang er signalkilden (den siste bildekilden som vises på skjermen), vil den ikke restarte med mindre:*
 - *Steng den siste bildekilden og send en signalkilde igjen.*
 - *Koble fra projektorens strøm for så å koble den til igjen.*
- *Tilleggsfunksjoner avhenger av region.*
- *Kun tilgjengelig når hvilemodus er aktiv.*

Skru av automatisk (min)

Still inn intervall for å slå av automatisk. Projektoren slår av lampen etter 0 minutter uten signal som standard. Advarselmelding vises 60 sekunder før strømmen slås av.

Sovtidtaker (min)

Still inn intervall for Sovtidtaker. Projektoren slår seg av etter angitt tidsperiode uten aktivitet (uavhengig av signal). Advarselmelding vises 60 sekunder før strømmen slås av.

Quick Resume

Hvis Quick Resume er På, kan projektoren gjenoppta driften raskt forutsatt at projektoren er slått på igjen i løpet av 100 sekunder etter å ha blitt slått av.

Merk: *Projektoren slår seg først helt av etter 100 sekunder.*

BRUKERKONTROLLER

Power Mode (Standby)

- **Eco:** Velg "Eco" for å videre spare strøm < 0,5 W.
- **Aktiv:** Velg «Aktiv» for å gå tilbake til normal ventemodus.

Merk:

- Når strømmodus (ventemodus) er satt til Eco., deaktiveres VGA- og lydgjennomgang samt RJ45. Begrenset funksjonalitet er tilgjengelig på RS232-kontroll.
- Tilleggsfunksjoner avhenger av region.

Oppsett / Sikkerhet



Sikkerhet

Aktiver eller deaktiver sikkerhetspassordet.

- **På:** Nåværende passord trengs for å slå på projektoren og få tilgang til Sikkerhet-menyen.
- **Av:** Passord kreves når systemet starter opp.

Når sikkerhet er aktivert, vises følgende skjermbilde ved oppstart og før det gis tilgang til Sikkerhet-menyen:



Merk: Standardpassordet: 1, 2, 3, 4.

Sikkerhetstidaker

Gå inn i Sikkerhetstidaker-undermenyen.

Angi Måneder, Dager og timer som projektoren kan brukes uten å angi passordet. Når du går ut av Oppsett-menyen, aktiveres sikkerhetstidakeren.

Når det er aktivert, krever projektoren et passord på de angitte datoene og tider for å slå på og koble til sikkerhetsmenyen.

BRUKERKONTROLLER

Hvis projektoren er i bruk, og sikkerhetstidtageren er aktiv, vises følgende skjermbilde 60 sekunder før passordet kreves.



Merk: Hvis feil passord angis tre ganger, slås enheten automatisk av etter 10 sekunder.

Endre Passord

Bruk denne undermenyen til å endre sikkerhetspassordet for projektoren.

1. Velg Endre passord fra Sikkerhet-undermenyen. Dialogboksen Bekreft endring av passord vises.
2. Velg Ja.
3. Angi standardpassordet <1> <2> <3> <4>. En ny passordskjerm vises.

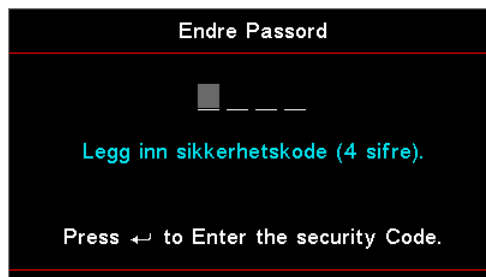

4. Angi det nye passordet en gang til for bekreftelse.

Merk: Hvis de nye passordene ikke samsvarer, vises skjermbildet for passord igjen.

BRUKERKONTROLLER

Setup / HDMI Link Settings

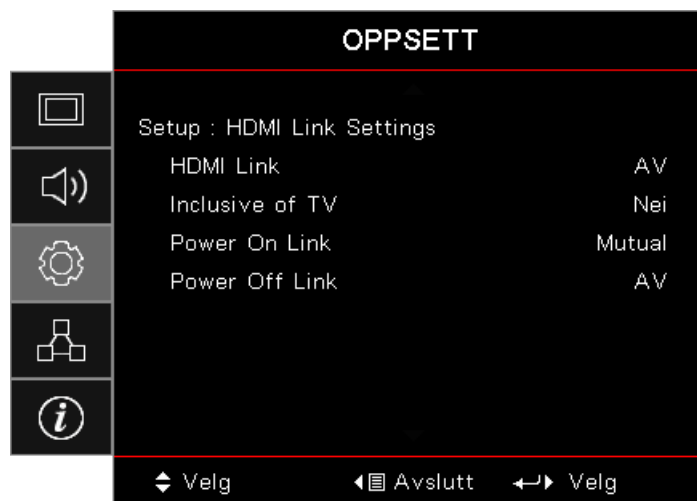

HDMI Link

Aktiver/deaktiver HDMI Link-funksjonen. Alternativene Inklusive TV, Slå på med Link og Strøm av-kobling vil kun være tilgjengelige dersom innstillingen er satt til "På".

Merk: Når du kobler HDMI-CEC-kompatible enheter til projektoren med HDMI-kabler, kan du styre dem med Strøm på- eller Strøm av-status ved hjelp av HDMI Link-kontrollfunksjonen på skjermmenyen til projektoren. Dette gjør at én eller flere enheter i en gruppe kan slås på eller av via HDMI Link-funksjonen. I en typisk konfigurasjon kobles DVD-spillere til projektoren gjennom en forsterker eller et hjemmekinosystem.

- Tilleggsfunksjoner avhenger av region.
- Kun tilgjengelig når hvilemodus er aktiv

Inclusive of TV

Sett til "Ja" hvis du vil at TV-en og projektoren skal slås av samtidig og automatisk. Hvis du ikke vil at begge enhetene slås av samtidig, kan du sette innstillingen til "Nei".

Power On Link

CEC strøm på-kommando.

- **Mutual:** Både projektoren og CEC-enheten slås på samtidig.
- **PJ -> Enhet:** CEC-enheten vil bli slått på etter at projektoren er slått på.
- **Enhet -> PJ:** Projektoren slås på etter at CEC-enheten er slått på.

Power Off Link

Hvis innstillingen er satt til "På", vil både HDMI Link og projektoren slås av automatisk samtidig. Hvis den er satt til "AV", vil ikke HDMI Link og projektoren slås av automatisk samtidig.

BRUKERKONTROLLER

Setup / Remote Settings

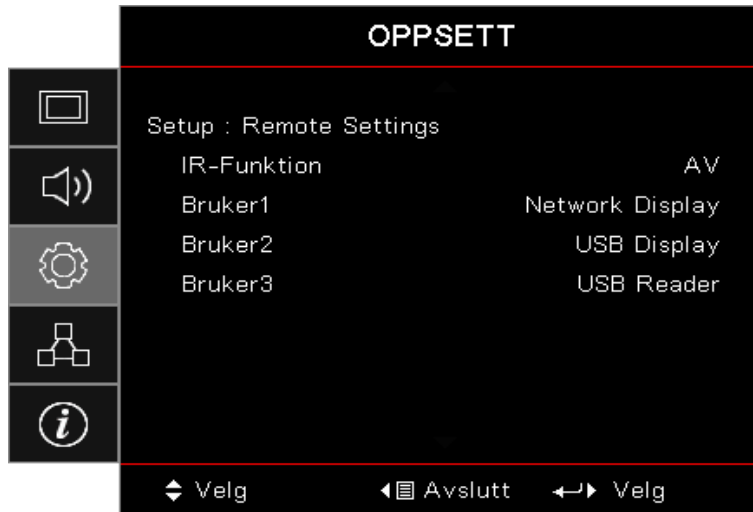

IR-Funktion

Aktiver eller deaktiver projektorens IR-funksjon.

Bruker1/Bruker2/Bruker3

Still Bruker1-, Bruker2- eller Bruker3-tasten som en hurtigtast for funksjonene LAN, Lysstyrke, Kontrast, Sovtidtaker, Color Matching, Fargetemperatur, Gamma, Projisering, Lampeinnstillinger, Zoom, Testmønster, Frys, Nettverkvisning, USB-visning, USB-leser og HDMI2.

Setup / Options

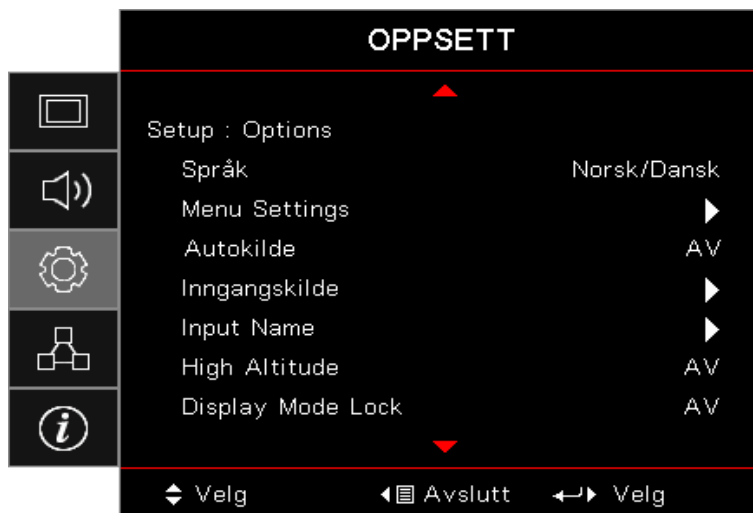

Språk

Gå inn i Språk-menyen. Velg den flerspråklige skjermmenyen.

Menu Settings

Angi menysted på skjermen og konfigurere Menu Timer-innstillinger.

Automatisk kilde

Velg dette alternativet for å la projektoren finne en tilgjengelig inngangskilde automatisk.

Inngangskilde

Åpne Inngangskilde-undermenyen. Velg kildene som skal søkes ved oppstart.

BRUKERKONTROLLER

Input Name

Bruk til å endre navn på en inngangsfunksjon for å finne den enklere. Tilgjengelige alternativer inkluderer HDMI1, HDMI2/MHL, VGA, Nettverksvisning, USB-visning og USB-leser.

High Altitude

Juster viftehastigheten for å passe miljøet.

- **På:** Øker viftehastigheten for høy temperatur, luftfuktighet eller høyde.
- **Av:** Vanlig viftehastighet for normale forhold.

Display Mode Lock

Velg "På" eller "Av" for å låse eller åpne justering av visningsmodusinnstillingene.

Lås tastatur

Lås knappene på projektorens toppanel.

- **På:** En advarsel vises for å bekrefte låsing av tastaturet.
- **Av:** Tastaturet på projektoren fungerer som normalt.

Merk: Hold  (**Enter**)-knappen på tastaturet inne i 10 sekunder for å låse opp tastaturet

Skjul Information

Skjul informasjonsmeldinger på den projiserte skjermen.

- **På:** Ingen statusmeldinger vises på skjermen under drift.
- **Av:** Statusmeldinger vises som vanlig på skjermen under drift.

Logo

Velg skjermen som skal vises under oppstart.

- **Standard:** Levert standard oppstartsskjerm.
- **Nøytral:** Dette er bakgrunnsfarge.

Bakgrunnsfarge

Velg ønsket bakgrunnsfarge for det projiserte bildet når ingen kilde er registrert.

Reset

- **Tilbakestill skjermmeny:** Gå tilbake til fabrikkinnstillingene for innstillinger i OSD-menyen.
- **Tilbakestill til standard:** Gå tilbake til fabrikkinnstillingene for innstillinger i Oppsett-menyen.

BRUKERKONTROLLER

Setup / Alternativer / Språk

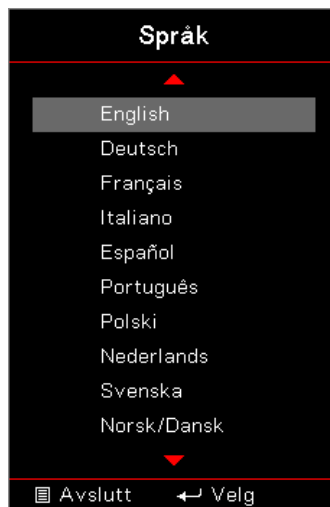

Språk

Velg den flerspråklige OSD-menyen. Trykk  (**Enter**) for å gå til undermenyen, og trykk opp (**▲**) eller ned (**▼**) for å velge ønsket språk.

Setup / Options / Menu Settings

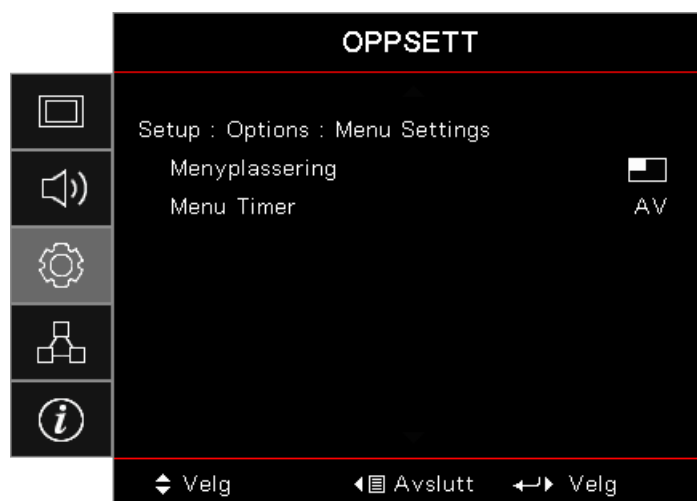

Menyplassering

Velg menyplasseringen på skjermen.

Menu Timer

Angi hvor lenge skjermmenyen skal forbli synlig på skjermen.

BRUKERKONTROLLER

Setup / Alternativer / Inngangskilde

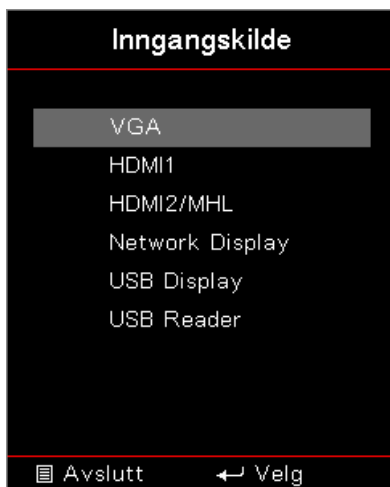

Inngangskilde

Bruk dette alternativet for å velge inngangskilder. Trykk ▲▼ for å velge en kilde. Trykk  (Enter) for å fullføre valget.

Nettverk

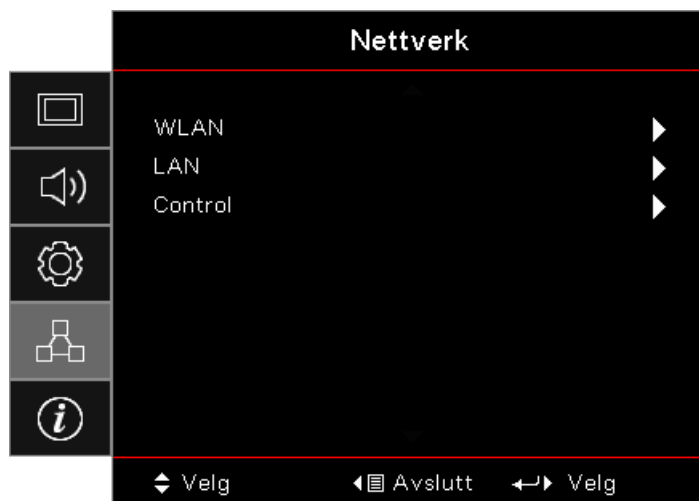

WLAN

- **WLAN:** Av/På
- **Nettverksstatus:** Kun les.
- **MAC-adresse:** Kun les.
- **IP-adresse:** Kun les.
- **SSID:** Kun les.

LAN

Gå til LAN-menyen. Se side 45 for mer informasjon.

Control

Gå til Control-menyen. Se side 46 for mer informasjon.

BRUKERKONTROLLER

Nettverk / LAN

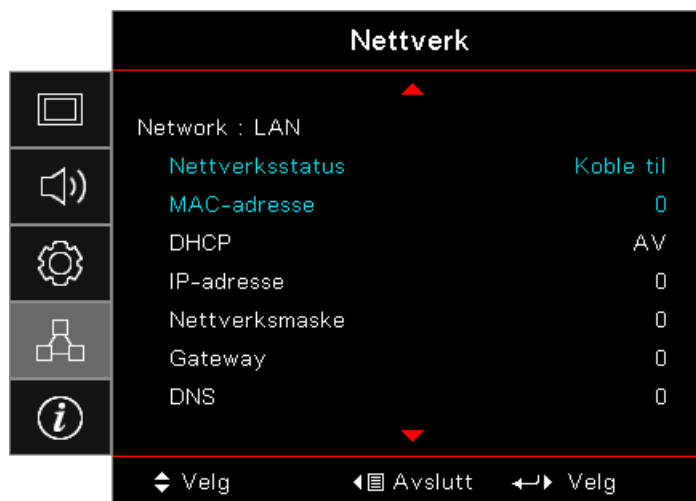

Merk: Nettverks-undermeny kan bare aksesseres hvis en nettverkskabel er tilkoblet. Hvis tilkoblingen er vellykket, EN (TR)-skjermen vil vise følgende dialogboks.

- **Nettverksstatus:** Viser nettverksinformasjon.
- **MAC-adresse:** Kun les.
- **DHCP:**
 - **På:** Tildel en IP-adresse til projektoren automatisk fra en DHCP-server.
 - **Av:** Tildel en IP-adresse manuelt.
- **IP-adresse:** Velg en IP-adresse.
- **Nettverksmaske:** Velg nettverksmaskenummer
- **Gateway:** Velg standard gateway for nettverket som er koblet til projektoren.
- **DNS:** Velg DNS-nummer.
- **Bruk:** Trykk  (**Enter**) for å bruke valget.

BRUKERKONTROLLER

Nettverk / Control

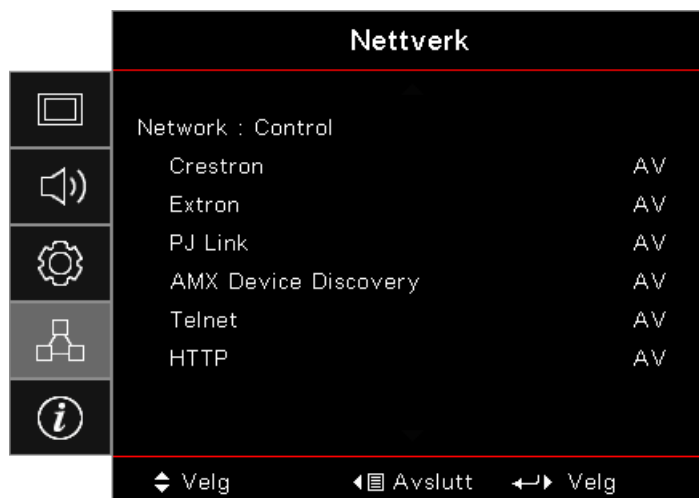

Crestron

Trykk ◀▶ for å markere og aktivere/deaktivere Crestron.

Port: 41794

Extron

Trykk ◀▶ for å markere og aktivere/deaktivere Extron.

Port: 2023

PJ Link

Trykk ◀▶ for å markere og aktivere/deaktivere PJ Link.

Port: 4352

AMX Device Discovery

Trykk ◀▶ for å markere og aktivere/deaktivere AMX Device Discovery.

Port: 9131

Telnet

Trykk ◀▶ for å markere og aktivere/deaktivere Telnet.

Port: 23

HTTP

Trykk ◀▶ for å markere og aktivere/deaktivere HTTP.

Port: 80

BRUKERKONTROLLER

Info

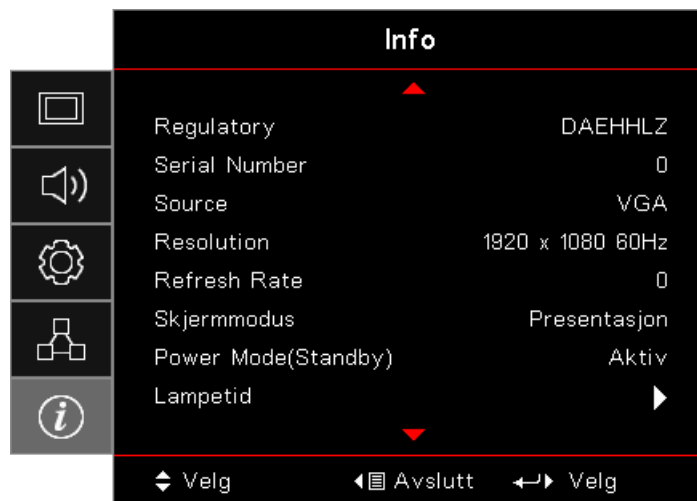

Vis projektorens informasjon som nedenfor:

- Regulatory
- Serial Number
- Source
- Resolution
- Refresh Rate
- Skjermmodus
- Power Mode (Standby)
- Lampetid
- Nettverksstatus
- IP-adresse
- Projektor ID
- Lysstyrkemodus
- FW Version

BRUKERKONTROLLER

USB-leser

Bilde- og dokumentvisning

Brukerne trenger ikke å bruke en PC eller en mobilenhet for å vise innhold. Med den innebygde USB-leseren kan en bruker bare koble til en USB-lagringsenhet og deretter se bilder og dokumenter direkte, inkludert PowerPoint-, Word-, Excel- og PDF-filformater.

Hvordan sette opp filtype for multimedia med USB

Merk:

- *USB-støtte til USB 2.0.*
- *USB-disk støtter opptil 64 GB.*
- *USB-disk støtter bare én partisjon og én enhet.*
- *En USB-minnepinne må være koblet til projektoren for å bruke multimedia-USB-funksjonen.*
- *Ikke koble til USB-porten for kamera, da det vil medføre kompatibilitetsproblemer.*

Følg disse trinnene for å spille av bilde-, video- eller musikkfiler på projektoren:

1. Koble strømledningen til strømadapteren og slå på projektoren ved å trykke strømknappen.

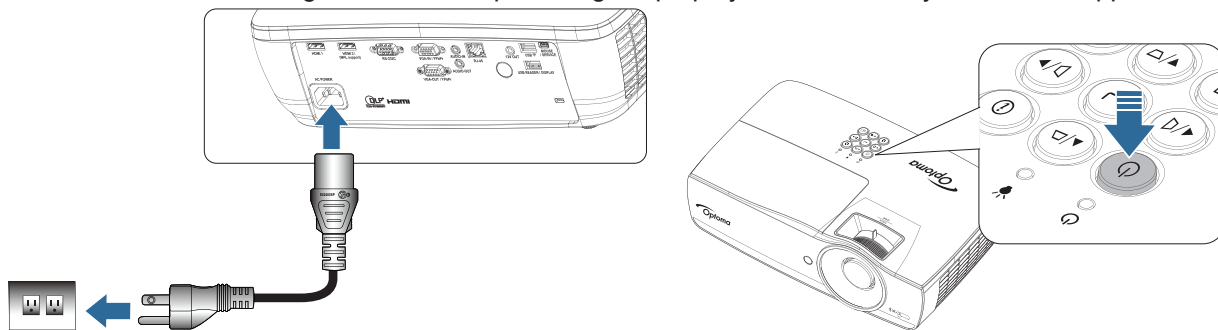

2. Koble en **USB-minnepinne** til projektoren.

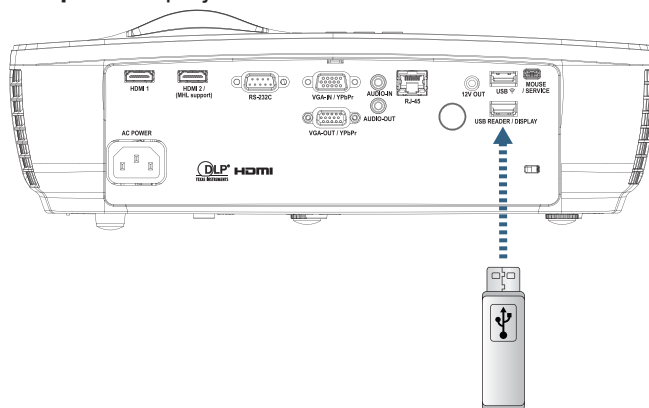

BRUKERKONTROLLER

Du åpner Media-menyen ved å trykke  (**Kilde**) på fjernkontrollen eller tastaturet og velge. USB-lesermenyen åpnes.

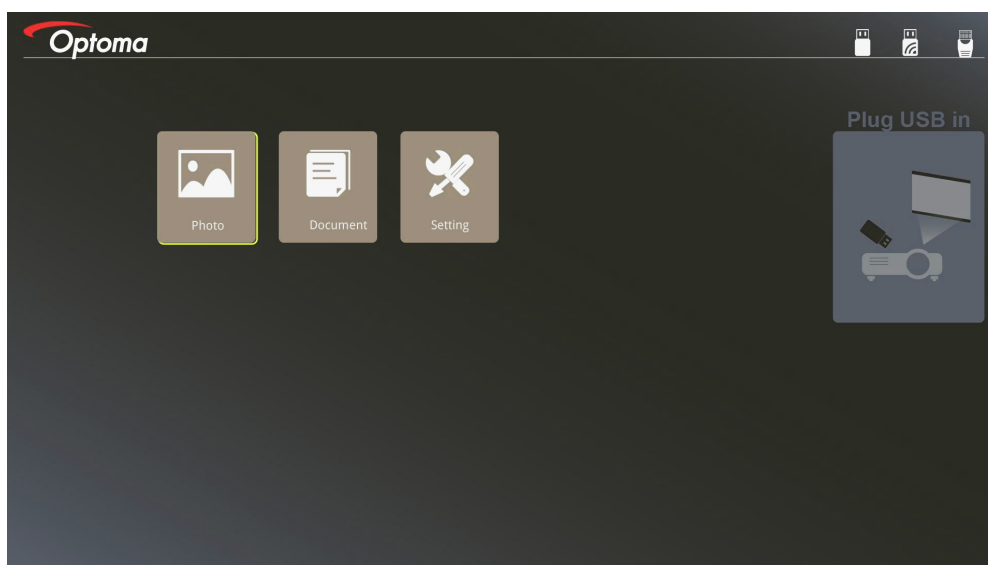

3. Gå til USB-menyen og velge multimediefiler: Bilde eller Dokument. Velg eventuelt Innstillinger-alternativet for å endre innstillinger for Bilde eller Dokument.
4. Velg filen du vil åpne.

Med multimedieinnstillingen kan du endre innstillinger for visningsforhold og intervalltid for bilder og dokumenter.

Støttet USB-format

Lagring	Enhetstype	Filsystem	Fil- og katalognivå
USB	USB-minnepinne	FAT16, FAT32, NTFS, ExFAT	Støtter maks 999 kataloger/filer. Støtt baner på maksimalt 100 tegn.

BRUKERKONTROLLER

Støttet bildeformat

Bildeformat	Profil	Fargerom	Størrelsesbegrensning
JPEG	Grunnlinje	YUV400	8000*6000
		YUV420	8000*6000
		YUV422	8000*6000
		YUV440	8000*6000
		YUV444	8000*6000
	Progressiv	YUV400	Bredde <= 8000 og høyde <= 6000
		YUV420	
		YUV422	
		YUV440	
		YUV444	

- Forslag: Begrens støttet størrelse på BMP og progressiv JPG-fil.
- BMP-oppløsning støtter opptil 1600x1200 (3,2 sekunder).
- Progressiv JPEG-oppløsning støtter opptil 1600x1200.

BRUKERKONTROLLER

Støttet dokumentformat

Filformat	Støttet versjon	Side-/linjebegrensning	Størrelsesbegrensning	Kommentar
Adobe PDF	PDF 1.0	Opptil 1000 sider (én fil)	Opptil 75 MB	-
	PDF 1.1			
	PDF 1.2			
	PDF 1.3			
	PDF 1.4			
MS Word	British Word 95	Ettersom Office-visning ikke laster alle sidene i en MS Word-fil samtidig, er det ingen åpenbare side- eller linjebegrensninger.	Opptil 100 MB	Det er ikke støtte for fet skrift i enkel kinesisk skrift
	Word 97, 2000, 2002, 2003			
	Word 2007 (.docx), 2010 (.docx)			
MS Excel	British Excel 5, 95	Radgrense:opptil 595	Opptil 15 MB	Det er ikke støtte for passordbeskyttede ark
	Excel 97, 2000, 2002, 2003	Kolonnegrense:opptil 256		
	Excel 2007 (.xlsx), 2010 (.xlsx)	Ark:opptil 100		
	Office XP Excel	Merk: En hvilken som helst av de tre begrensninger ovenfor kan ikke fremkomme på én Excel-fil samtidig		
MS PowerPoint	British PowerPoint 97	Opptil 1000 sider (én fil)	Opptil 19 MB	Ingen støtte for rekkefølge i lysbildefremvisning
	PowerPoint 2000, 2002, 2003			
	PowerPoint 2007 (.pptx)			
	PowerPoint 2010 (.pptx)			
	Office XP PowerPoint			
	PowerPoint presentation- -2003 and earlier(.pps)			
	PowerPoint presentation- -2007 and 2010 (.ppsx)			

Merk: Animasjoner i PowerPoint støttes ikke.

BRUKERKONTROLLER

USB-visning (mobilenhet kobles direkte til USB-port)

Skjermspilling via USB-kabel

Speil skjermen fra en OS- eller Android-enhet ved å koble enheten til projektoren med USB-ladekabelen. Del innholdet ditt nøyaktig og enkelt på en storskjerm.

Speile til projektoren:

1. Koble strømledningen til strømadapteren og slå på projektoren ved å trykke strømknappen.

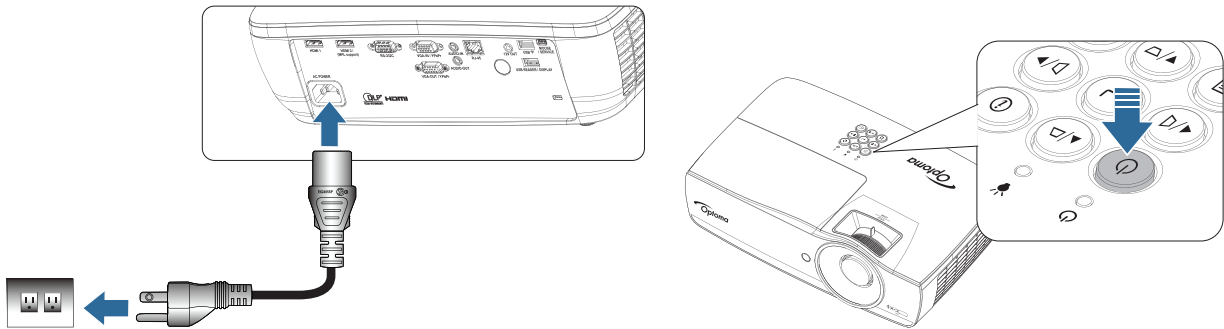

2. Koble projektoren og mobilenheten sammen med en USB-kabel.

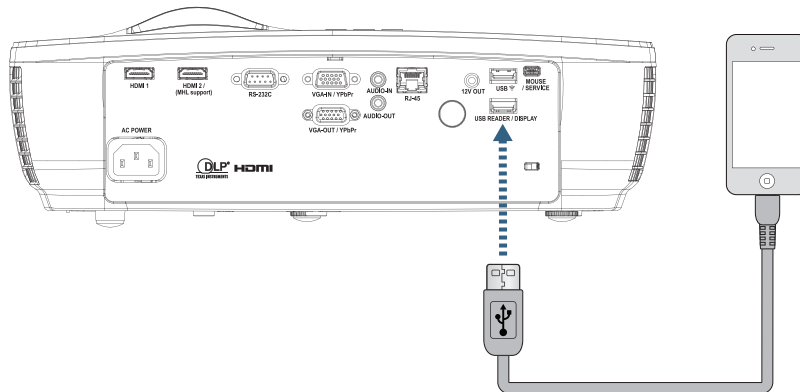

Du åpner menyen for USB-visning ved å trykke  (**Kilde**)-knappen på fjernkontrollen eller tastaturet og velge USB-visning.

Hvis du har en iOS-enhet, må du aktivere speilfunksjonen på enheten. Skjermen til iOS-enheten vises på projektoren.

Hvis du har en Android-enhet, følger du denne fremgangsmåten:

- a) Trykk **Innstillinger > Mer > Internettdeling og mobilt tilgangspunkt**, og aktiver **USB-deling**.
- b) Last ned HD Cast Pro fra Google Play.
- c) Åpne HD Cast Pro-appen på mobilenheten.
- d) Følg menyene på HD Cast Pro for å velge projektor og visningsmedia fra den tilkoblede smart-enheten.

BRUKERKONTROLLER

Nettverksvisning

Trådløs projisering med valgfri WiFi-dongle

Med en valgfri WiFi-dongle og en gratis mobil-app kan du koble trådløst til en bærbar datamaskin, nettbrett eller mobilenhet og projisere innholdet på storskjerm. Opptil 4 enheter kan kobles til projektoren samtidig.

Med WiFi-visning kan du unngå kabler og koble til på en mer praktisk måte.

Følg disse trinnene for å speile skjermen på den bærbare enheten:

1. Koble strømledningen til strømadapteren og slå på projektoren ved å trykke strømknappen.

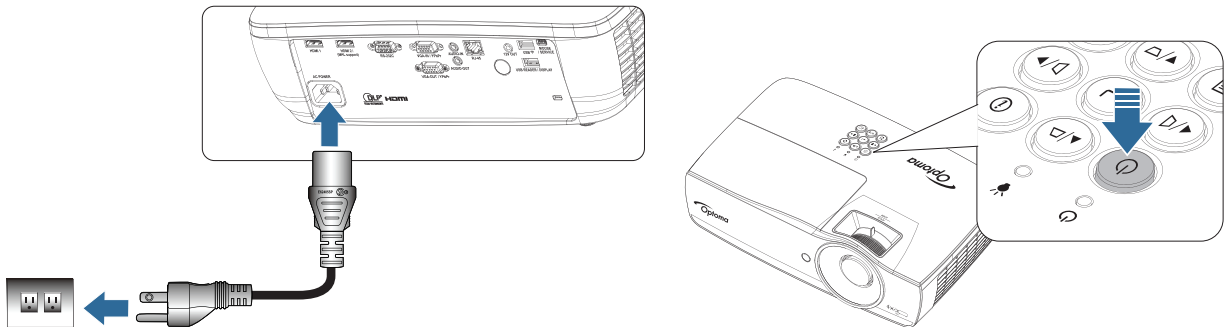

2. Avhengig av operativsystemet til mobilenheten åpner du enten App Store (iOS) eller Google Play (Android), så installerer du HDCast Pro-appen på mobilenheten. Hvis du bruker en bærbar PC, laster du ned HDCast Pro-appen fra nettstedet www.optoma.com/hdcastpro.
3. Koble en Wi-Fi-dongle (valgfritt) til projektoren.

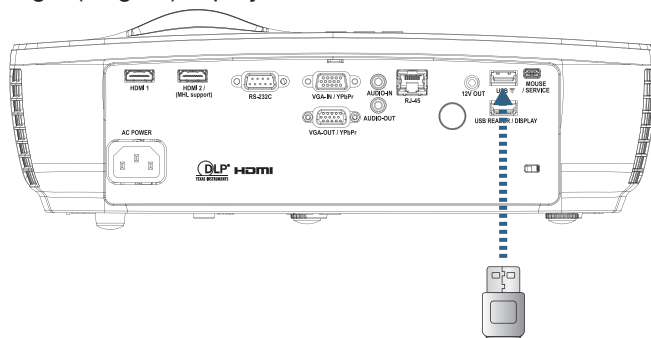

4. Koble den bærbare enheten til projektoren via Wi-Fi. Et eksempel på tilkoblingsparametere er som følger:
 - SSID til projektoren: HDCastPro_XXXXXXXX
 - Wi-Fi-passord: XXXXXXXX

Merk: Projektorens SSID og Wi-Fi-passord varierer avhengig av den tilkoblede Wi-Fi-donglen.

BRUKERKONTROLLER

5. Åpne HDCast Pro-appen på den bærbare enheten. Følgende skjerm vises.

Android

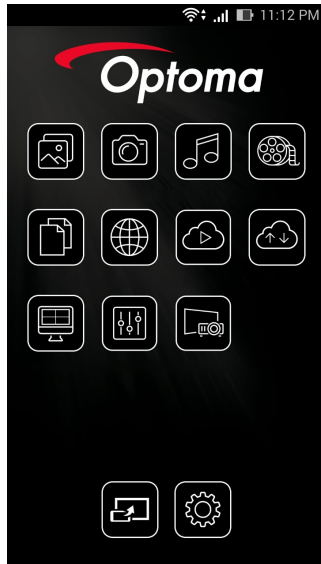

Windows



6. Velg HDMirror (Android) fra menyen for å begynne å speile skjermen på den bærbare enheten.

Støttet operativsystem for WiFi

- iOS støttes med de nyeste to versjonene.
 - Android 5.0 eller nyere.
 - macOS støttes med de nyeste to versjonene.
 - Windows 7 og over og Chrome OS.
- * Noe i Windows 10 støtter ikke utvidelsesmodus, men dette vil fullføres i 2017.

BRUKERKONTROLLER

LAN-visning

1. Koble en RJ45-kabel til RJ45-porter på projektoren og en PC/Mac.
Kontroller at projektoren og PC-en/Mac-en er på samme lokale nettverk.
2. Få HDCast Pro-programvaren til PC/Mac fra <https://www.optoma.com/hdcastpro/>, og installer.
3. Slå på projektoren – kontroller at projektoren har fått en IP-adresse.
4. Endre kilde til Nettverksvisning.
5. Åpne HDCast Pro, og trykk deretter «Søk».

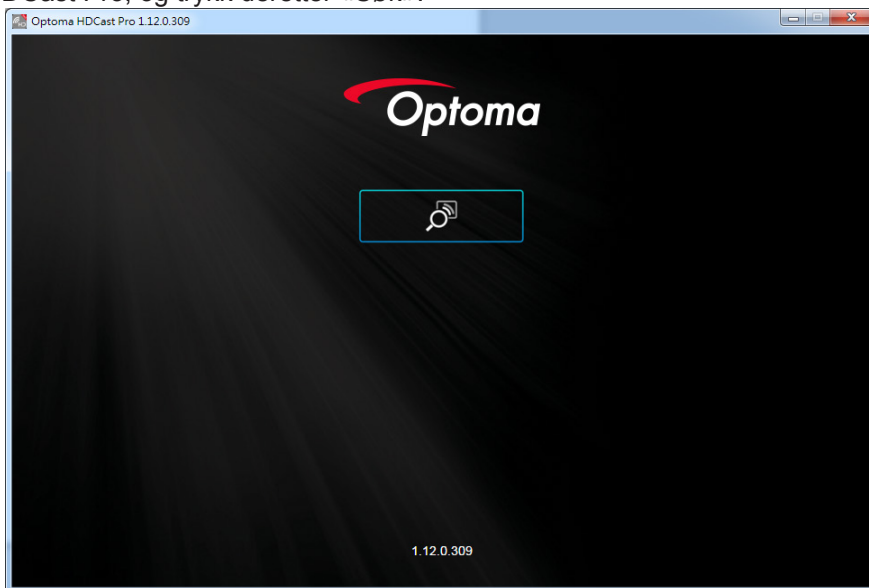

Når forbindelsen mellom PC-en/Mac-en og projektoren er opprettet, finner HDCastPro den tilsvarende projektoren.

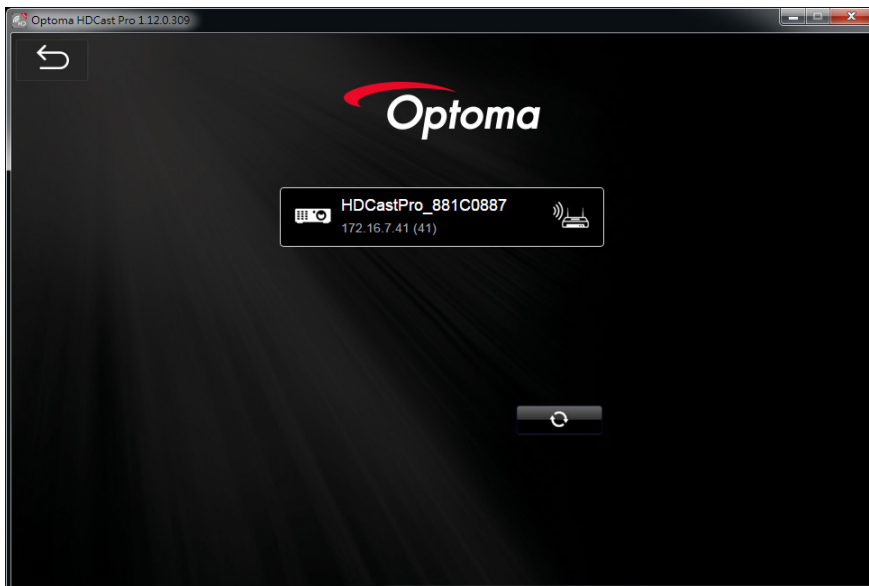

6. Dobbeltklikk projektoren for å koble til.
7. Etter tilkobling kan du velge Spelling på/av for å begynne å speile bildene fra PC-en/Mac-en.

Merk: *Projektor og PC-en må være på samme nettverk. Kontroller at DHCP-modus er «PÅ»; da vil projektoren skaffe en IP-adresse automatisk. Dette skal ta ca. 10–20 sekunder.*

BRUKERKONTROLLER

LAN_RJ45

For å sikre enkel bruk inneholder Optoma-projektoren ulike nettverks- og avstandsstyringsfunksjoner.

Projektorens LAN/RJ45-funksjon lar deg kontrollere projektoren gjennom et nettverk, slik at du f.eks. kan avstandsstyre: Strøm av/på, og lysstyrke- og kontrastinnstillinger. Dessuten projektorens statusinformasjon, som: Videokilde, demp lyd osv.

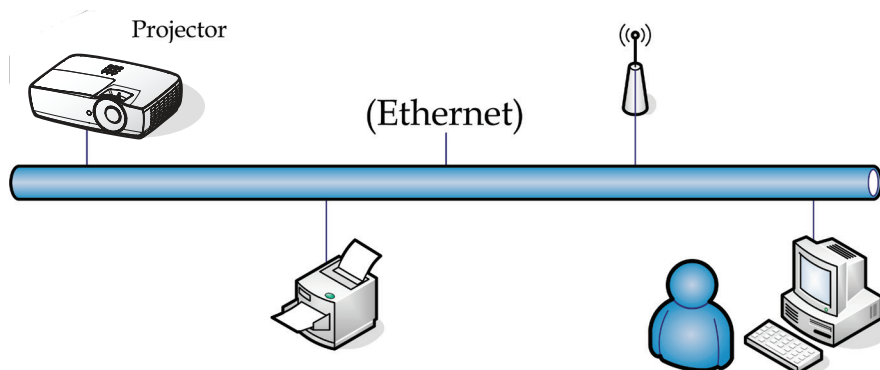

Merk:

- Når projektoren kobles til et lokalt nettverk, så bruk en normal ethernetkabel.
- Når projektoren kobles peer-to-peer (direkte mellom enheter), så bruk en ethernet-"crossover"-kabel (krysskabel).

BRUKERKONTROLLER

Kablet LAN terminal-funksjonalitet

Projektoren kan kontrolleres av en PC (laptop), eller annen ekstern enhet via LAN/RJ45-port som er kompatibel med Crestron / Extron / AMX (Device Discovery) / PJLink.

- Crestron er et registret varemerke av Crestron Electronics, Inc. fra de Forente.
- Extron er et registret varemerke av Extron Electronics, Inc. fra de Forente Stater.
- AMX er et registrert varemerke av AMX LCC fra de Forente Stater.
- PJLink søkte om varemerke- og logoregistrering i Japan, de Amerikas Forente Stater, og andre land av JBMIA.

Støttede eksterne enheter

Denne projektoren støttes av de spesifikke kommandoer tilhørende Crestron Electronics kontroller og relatert programvare (f.eks. RoomView®).

<http://www.crestron.com/>

Denne projektoren er kompatibel til å støtte Extron-enheter for referanse.

<http://www.extron.com/>

Denne projektoren er støttet av AMX (Device Discovery).

<http://www.amx.com/>

Denne projektoren støtter alle kommandoene til PJLink klasse1 (Version 1.00).

<http://pjlink.jbmia.or.jp/english/>

For mer detaljert informasjon om de forskjellige typer eksterne enheter som kan kobles til LAN/RJ45-porten og fjernstyre projektoren, samt relaterte kommandoer støttet av hver ekstern enhet, vennligst ta kontakt med brukerstøtte direkte.

LAN_RJ45

1. Koble en RJ45-kabel til RJ45-portene på projektoren og (den bærbare) PC-en.

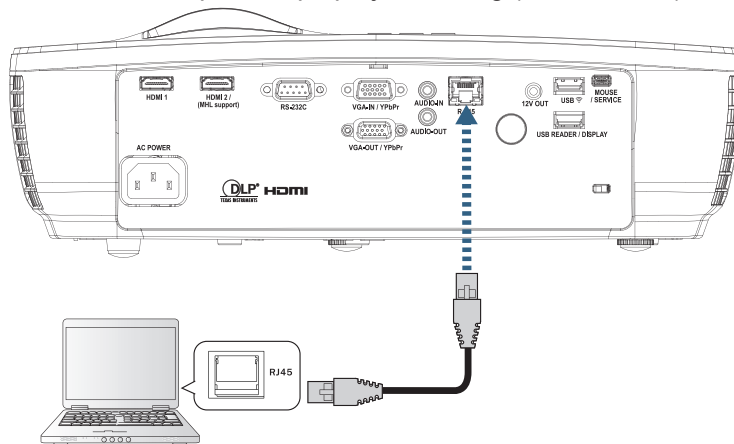

BRUKERKONTROLLER

2. På (den bærbare) PC-en velger du Start -> Kontrollpanel -> Nettverkstilkoblinger.

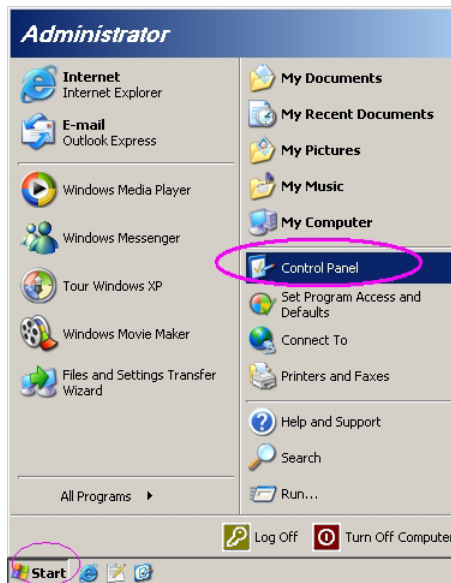

3. Høyreklikk på Lokal nettverkstilkobling, og velg Egenskaper.

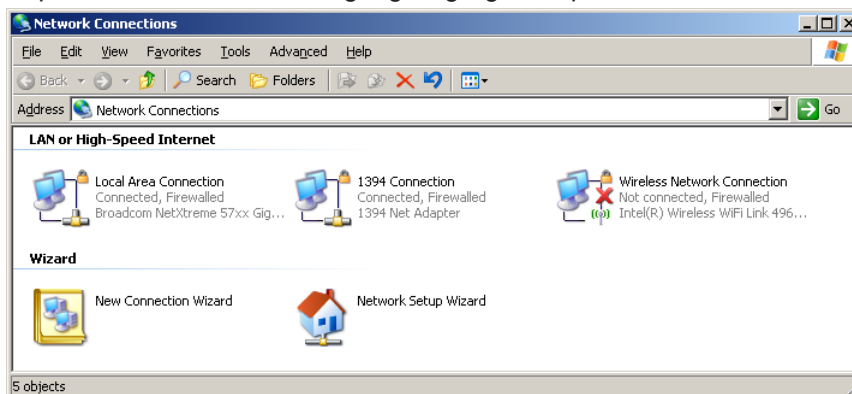

4. I vinduet Egenskaper velger du fanen Generelt, og så Internettprotokoll (TCP/IP).

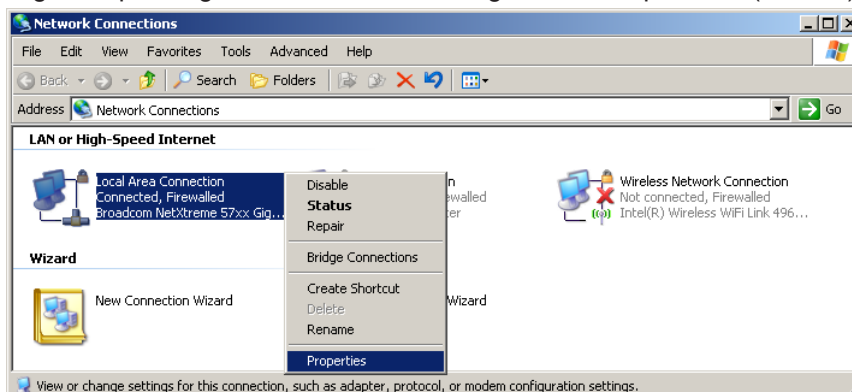

BRUKERKONTROLLER

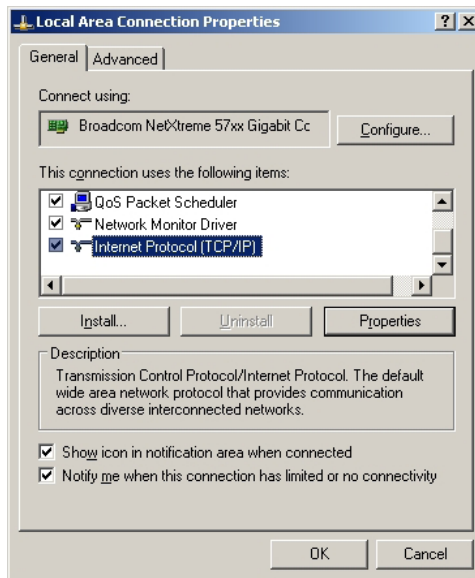

5. Klikk på Egenskaper.



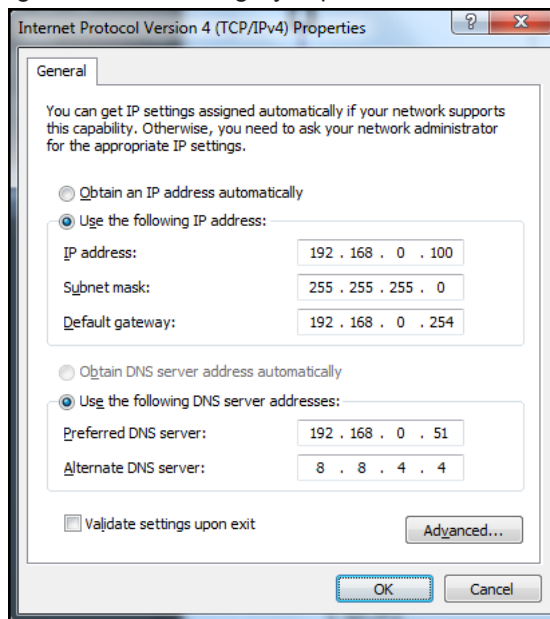

6. Skriv inn IP-adresse og subnettmaske, og trykk på OK.



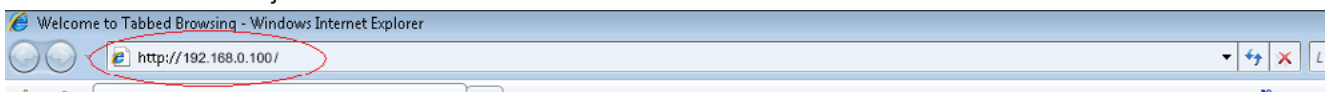

BRUKERKONTROLLER

7. Trykk på  (Menu)-knappen på projektoren.
8. Velg OSD -> Nettverk-> LAN.
9. Etter at du har gått inn i Nettverkstatus, tast inn følgende:
 - DHCP: Av
 - IP-adresse: 192.168.0.100
 - Subnettmaske: 255.255.255.0
 - Blackboard (Tavle): 192.168.0.254
 - DNS: 192.168.0.51
 - DNS2: 8.8.4.4
10. Trykk  (Enter) for å bruke nettverksinnstillingene.
11. Åpne en nettleser (eksempelvis Microsoft Internet Explorer med Adobe Flash Player 9.0 eller høyere).
12. I adresselinjen skriver du inn IP-adressen: 192.168.0.100.



13. Trykk  (Enter).
Projektoren er satt opp for avstandsstyring. LAN/RJ45-funksjonen vises som følger.
Besøk <http://www.crestron.com> for mer informasjon.

Model: Optoma	Tool	Info	Contact IT Help
			
Projector Information		Projector Status	
Projector Name	Optoma WXGA	Power Status	Power On.
Location		Source	Video
Firmware Version		Display Mode	Cinema
MAC Address	00:50:41:7F:D4:40	Projection	Front
Resolution	NTSC	Brightness Mode	Bright
Lamp Hours	3	Error Status	0:No Error
Assigned to	Optoma Projector		
<input type="button" value="exit"/>			
		Expansion Options	

BRUKERKONTROLLER

Model: Optorna | Tool | Info | Contact IT Help



Optoma

Power Vol - Mute Vol +

Sources List Interface 2.7.2.7

VGA
Video
HDMI 1/MHL
HDMI 2

Menu Re-Sync
AV mute Source

Freeze Contrast Brightness Sharpness

CRESTRON connected Expansion Options

Model: Optorna | Tool | Info | Contact IT Help



Optoma

Crestron Control Projector User Password

IP Address 192.168.0.7 Projector Name Optoma WXGA
IP ID 7 Location
Port 41794 Assigned to Optoma Projector
Send Send

DHCP Enabled
IP Address 192.168.0.100
Subnet Mask 255.255.255.0
Default Gateway 192.168.0.254
DNS Server 192.168.0.1
Send

Enabled
New Password
Confirm
Send

Enabled
New Password
Confirm
Send

exit

CRESTRON connected Expansion Options

RS232 av Telnet-funksjon

Foruten projektor koblet til RS232-grensesnitt med "Hyper-Terminal"-kommunikasjon fra dedikert RS232-kommandokontroll, finnes det en alternativ RS232-kommandokontrollmetode, kalt "RS232 fra TELNET" for LAN/RJ45-grensesnitt.

BRUKERKONTROLLER

Rask komme-i-gang-guide for “RS232 fra TELNET”.

Sjekk og vis IP-adressen på EN (TR) på projektoren.

Forsikre deg on at laptop/PC får tilgang til projektorens webside.

Forsikre deg om at “Windows brannmur”-innstillingen er deaktivert hvis “TELNET”-funksjonen blir filtrert bort av laptop/PC.

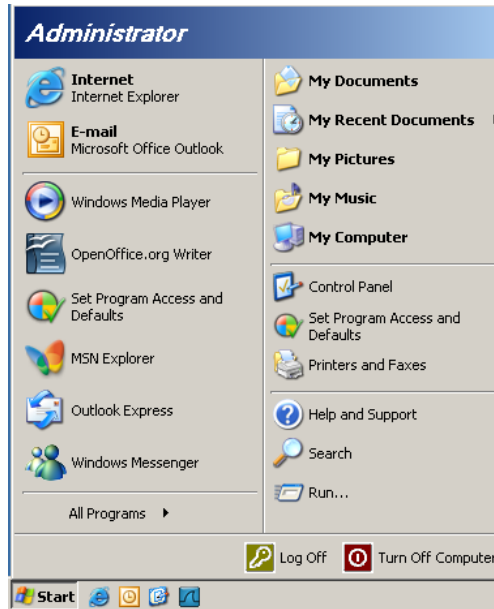

1. Start => Alle programmer => Tilbehør => Kommandolinje.

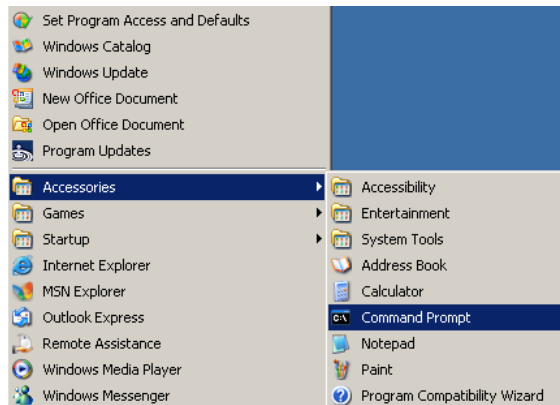

2. Skriv inn kommandoformatet som vist under:
telnet ttt.xxx.yyy.zzz 23 (“Enter”-tastetrykk)
(ttt.xxx.yyy.zzz: Projektorens IP-adresse)
3. Hvis Telnet-tilkoblingen er klar, og bruker kan ha RS232 kommando-styring, vil RS232-kommando bli gjennomførbar etter “Enter”-tastetrykk.

BRUKERKONTROLLER

How to have TELNET enabled in Windows VISTA / 7

“TELNET”-funksjonen er ikke inkludert i standardinnstallasjonen av Windows VISTA. Men sluttbruker kan få den ved å aktivere “Aktivere eller deaktivere Windows-funksjoner”

1. Åpne “Kontrollpanel” i Windows VISTA.

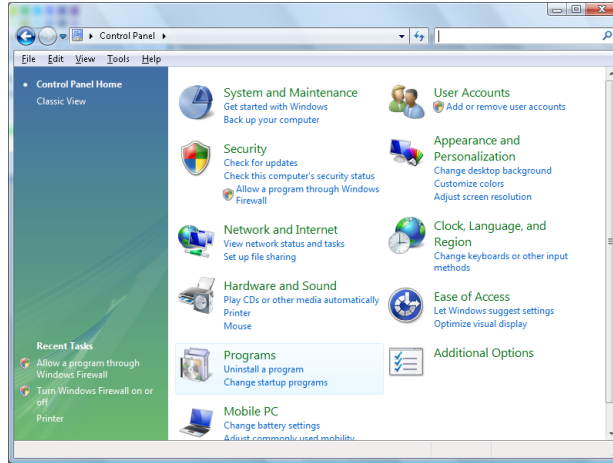

2. Åpne “Programmer”.

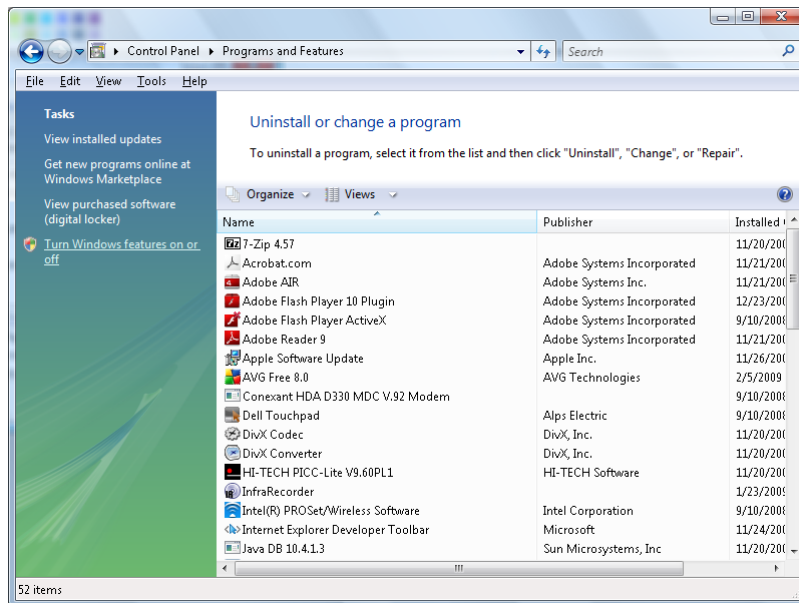

3. Velg “Aktivere eller deaktivere Windows-funksjoner” for å åpne.

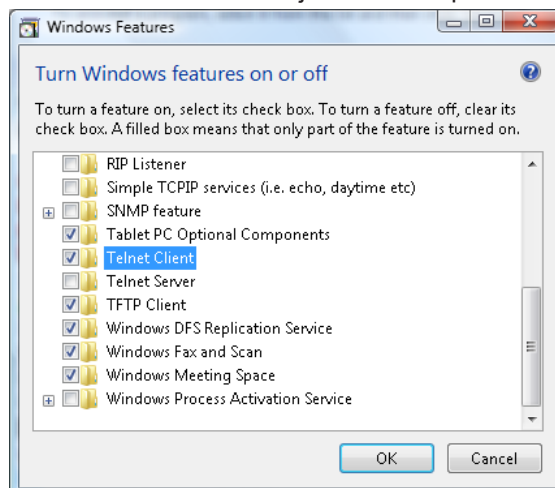

BRUKERKONTROLLER

4. Kryss av "Telnet-klient"-alternativet og trykk på "OK"-knappen.

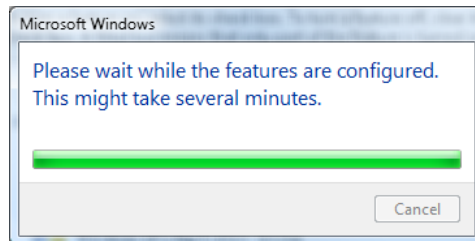

Spesifikasjonsark for "RS232 fra TELNET":

1. Telnet: TCP.
2. Telnet port: 23 (for mer detaljert beskrivelse, vennligst kontakt brukerstøtte).
3. Telnet-verktøy: Windows "TELNET.exe" (konsollmodus).
4. Normal frakobling for RS232-fra-Telnet-kontroll: Lukk Windows Telnet-verktøy rett etter TELNET tilkobling klar.
Begrensning 1 for Telnet-kontroll: det er mindre enn 50 bytes for etterfølgende nettverk-payload for Telnet-kontroll-applikasjonen.
Begrensning 2 for Telnet-kontroll: det er mindre enn 26 bytes for en komplett RS232-kommando for Telnet-kontroll.
Begrensning 3 for Telnet-kontroll: Minimum pause før neste RS232-kommando må være mer enn 200 (ms).
(*, I Windows XP's innebygde "TELNET.exe"-verktøy vil "Enter"-tastetrykk resultere i "Carriage-Return" og "New-Line"-kode.)

APPENDIKS

Feilsøking

Det henvises til følgende informasjon hvis du har et problem med projektoren. Hvis problemet vedvarer, så kontakt en lokal forhandler eller et lokalt servicesenter.

Bilde



Det er ikke bilde på skjermen

- Sørg for at alle kabler og strømtilkoblinger er korrekt og sikkert tilkoblet som beskrevet i delen "Installasjon".
- Sjekk at pinnene på tilkoblingene ikke er bøyd eller brukket.
- Sjekk at projeksjonslampen er satt godt på. Se delen "Bytte ut lampen".
- Sørg for å ha tatt av linselokket og at projektoren er skrudd på.



Bildet er ute av fokus

- Sørg for å ha tatt av linselokket.
- Juster fokusringen på projektorlinsen.
- Sørg for at projeksjonsskjermen står i riktig avstand fra projektoren. Se side 15-21.



Bildet strekkes når det vises DVD i 16:9

- Når du spiller anamorfisk DVD eller DVD i 16:9, vil projektoren vise best bilde i 16:9 -format på projektorsiden.
- Hvis du spiller en DVD i LBX -format, bør du endre formatet til LBX i projektorens skjermmeny.
- Hvis du spiller en DVD i 4:3 -format, bør du endre formatet til 4:3 i projektorens skjermmeny.
- Hvis bildet er strukket, må du også justere bildesideforholdet i henhold til følgende:
- Sett opp skjermformatet med bildesideforhold av type 16:9 (bred) på DVD-spilleren.



Bildet er for lite eller for stort.

- Juster zoomspaken fra linsen.
- Flytt projektoren nærmere eller lengre fra skjermen.
- Trykk på  (Menu) på projektorpanelet, og gå til "Skjerm -> Sideforhold". Prøv de ulike innstillingene.



Bildet har hellende kanter:

- Om mulig, flytt projektoren slikt at den er sentrert på skjermen og under bunnen av skjermen, og bruk PureShift til å justere bildeposisjonen.
- Bruk "Skjerm -> Geometrikorreksjon -> V. Keystone" fra skjermmenyen til å foreta en justering.



Bildet vises feil vei

- Velg "Oppsett -> Projeksjon" fra skjermmenyen og juster projeksjonsretningen.

APPENDIKS

Annet

































Projektoren svarer ikke på noen kontroller

- Om mulig, skru av projektoren, trekk ut kontakten og vent i minst 20 sekunder før du kobler til strømmen igjen.



Lampen brenner ut eller lager en smellende lyd

- Når lampen når slutten av sin levetid, vil den brenne ut og lage en høy smellende lyd. Hvis dette skjer, vil ikke projektoren kunne skrues på før lampemodulen er byttet ut. For å bytte ut lampen må du følge fremgangsmåten som beskrives i delen "Bytte ut lampen" på side 68.

Projektorens statusindikasjon

Message	Strømlampe   (Rød)	Strømlampe   (Grønn)	Temp-LED   (Rød)	Lysdiode for lampe   (Rød)
Hvilemodus-status				
Strøm på (varmer opp)		Blinkende 0,25 sek. av 0,25 sek. på		
Strøm på og lampe tent				
Strøm Av (Kjøling)		Blinkende 0,5 sek. av 0,5 sek. på Går tilbake til å lyse rødt når kjøleviften slås av		
Quick Resume (100 sek)		Blinkende 0,25 sek. av 0,25 sek. på		
Feil (Lampefeil)	Blinkende			
Feil (viftefeil)	Blinkende		Blinkende	
Feil (høy temp.)	Blinkende			

Merk:

- *Kontinuerlig lys => *
- *Ikke lys => *

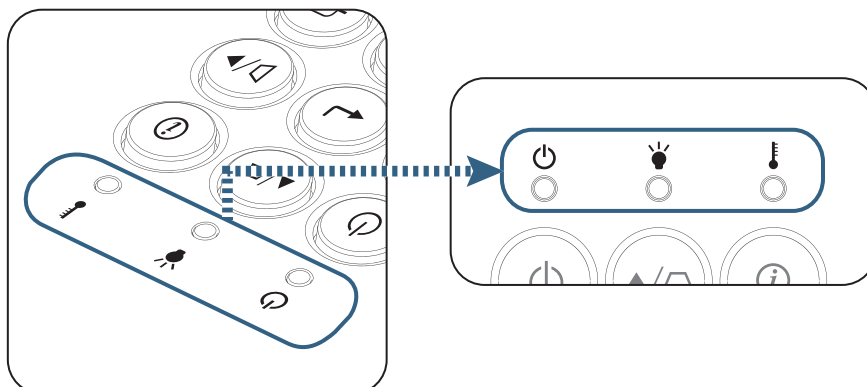

APPENDIKS

 *LED-lampenes status*

 *Meldinger på skjerm*

- Viftefeil:
Projektoren vil slås av automatisk.
- Over temperature:
Projektoren vil slås av automatisk.
- Bytte ut lampen:
Lampen nærmer seg slutten av sin levetiden.
Bytte av lampe foreslås.



 Advarsel: Bruk kun originale lamper.

Fjernkontroll

 *Hvis fjernkontrollen ikke fungerer*

- Sørg for at fjernkontrollen brukes innen $\pm 15^\circ$ både horisontalt og vertikalt fra IR-mottakerne på projektoren.
- Sørg for at det ikke er hindringer mellom fjernkontrollen og projektoren. Gå syv meter fra projektoren eller nærmere.
- Sjekk at batteriene er satt inn korrekt.
- Bytt batterier hvis de er tomme.

APPENDIKS

Bytte ut lampen

Projektoren finner automatisk lampens levetid. Når lampens levetid nærmer seg slutten, får du en varselmelding.



Når du får denne beskjedningen, bør du ta kontakt med en lokal forhandler eller et lokalt servicesenter for å få byttet lampen så snart som mulig. Pass på at projektoren har fått kjøle seg ned i minst 30 minutter før du bytter lampen.



Advarsel: Rommet der lampen sitter, er varmt! La det bli avkjølt før du bytter lampen!



Advarsel: For å redusere risikoen for personskader må du ikke miste lampemodulen i bakken eller ta på pæren. Pæren kan knuse og forårsake skadet hvis den blir mistet i bakken.

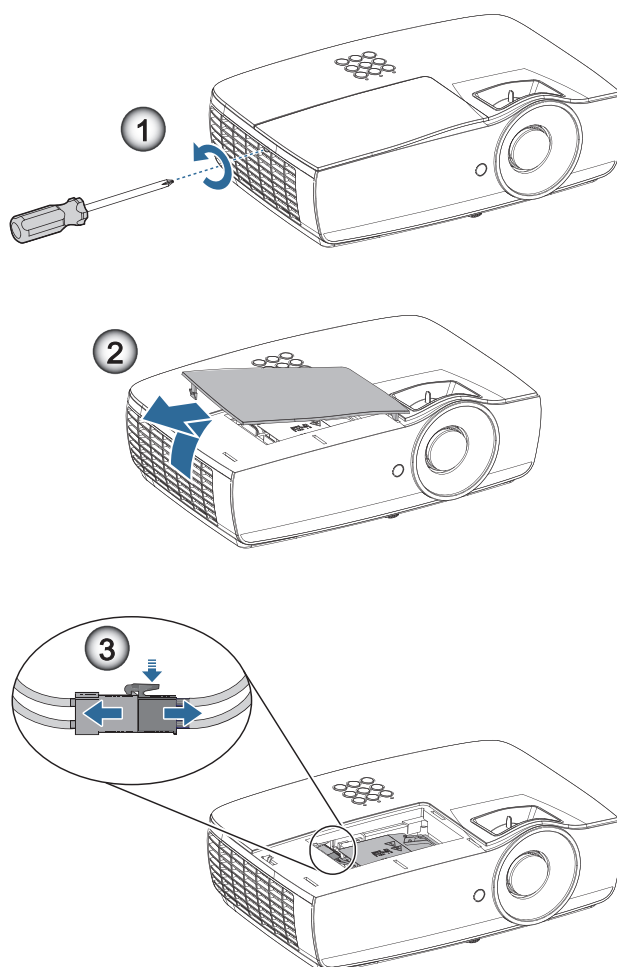

APPENDIKS

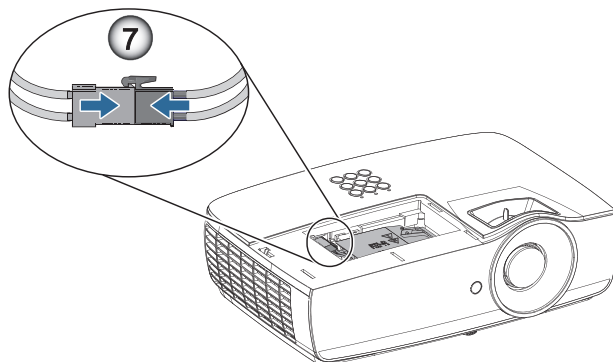
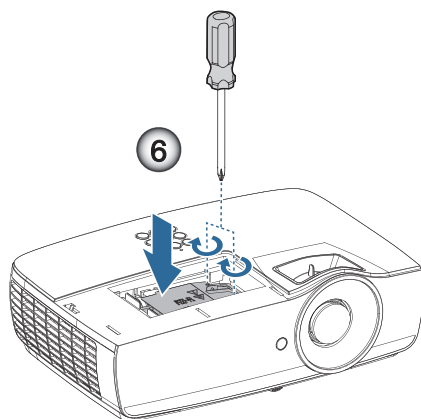
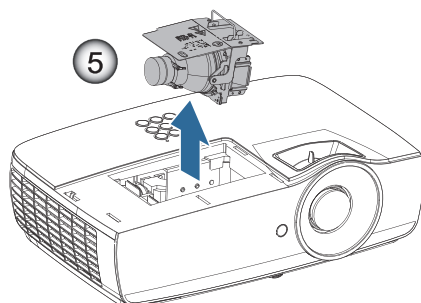
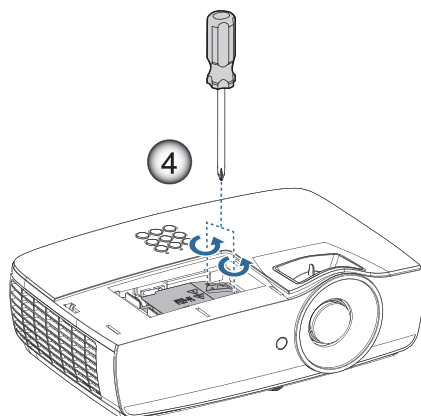

APPENDIKS

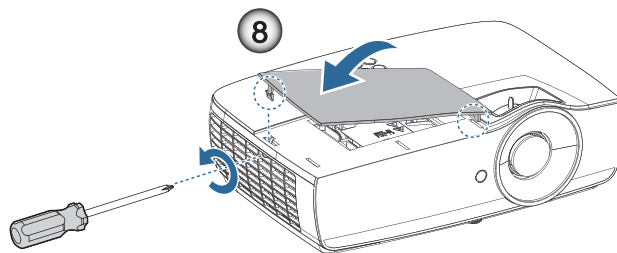

Prosedyre for å bytte ut lampen:

1. Skru av strømmen på projektoren ved å trykke på strømknappen.
2. La projektoren kjøle seg ned i minst 30 minutter.
3. Trekk ut strømledningen.
4. Fjern to skruer på lampedekselet. ❶
5. Fjern lamperomdekslet. ❷
6. Koble fra lampekontakten. ❸
7. Ta ut de 2 skruene fra lampemodulen. Løft modulhåndtaket opp. ❹
8. Trekk i modulhåndtaket for å fjerne lampemodulen. ❺

For å sette på plass lampemodulen, følg instruksjonene i motsatt rekkefølge. Når du installerer, sett lampemodulen på linje med kontakten og sørg for at den står på rett linje for å unngå skade.

9. Skru på projektoren og foreta en "Lampenullstilling" etter å ha satt i den nye lampemodulen.
Lampenullstilling: (i) Trykk på "Mene" -> (ii) Velg "Oppsett" -> (iii) Velg "Lampeinnstillinger" ->(iv) Velg "Lampenullstilling" ->(v) Velg "Ja".



Advarsel: Lampekontakten må monteres så den er helt jevn med kontaktfestet som vist på bildet nedenfor. Dersom det er et mellomrom mellom lampekontakten og kontaktfestet, vil det føre til skade på projektoren. Følgende bilder viser riktig og feil måte å montere lampekontakten.

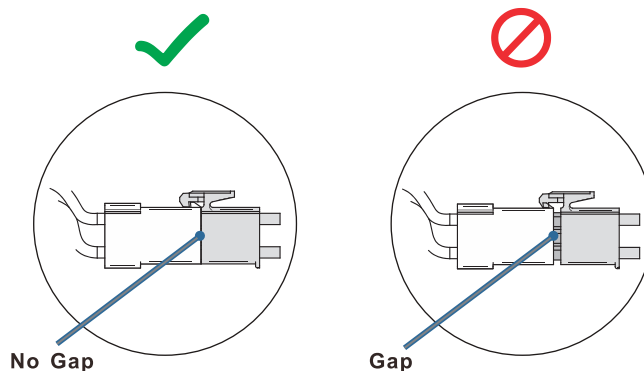

APPENDIKS

Støttede oppløsninger

Signal	Resolution	H-SYNK, (KHz)	V-SYNK, (Hz)	KOMPONENT	VGA (Analog)	HDMI 1 HDMI 2/MHL (Digital)
VESA	720 x 400	31,5	70,1	—	○	○
	640 x 480	31,5	60	—	○	○
	640 x 480	35	66,667	—	○	○
	640 x 480	37,86	72,8	—	○	○
	640 x 480	37,5	75	—	○	○
	640 x 480	43,3	85	—	○	○
	640 x 480	61,9	119,5	—	○	○
	800 x 600	37,9	60,3	—	○	○
	800 x 600	46,9	75	—	○	○
	800 x 600	48,1	72,2	—	○	○
	800 x 600	53,7	85,1	—	○	○
	800 x 600	76,3	120	—	○	○
	832 x 624	49,722	74,546	—	○	○
	VESA	1024 x 768	48,4	60	—	○
1024 x 768		56,5	70,1	—	○	○
1024 x 768		60,241	75,02	—	○	○
1024 x 768		60	75	—	○	○
1024 x 768		68,7	85	—	○	○
1024 x 768		97,6	120	—	○	○
VESA	1152 x 864	68,68	75,06	—	○	○
	1280 x 720	45	60	—	○	○
	1280 x 720	90	120	—	○	○
	1280 x 768 (Reduce Blanking)	47,4	60	—	○	○
	1280 x 768	47,8	59,9	—	○	○
	1280 x 800	49,7	59,8	—	○	○
	1280 x 800	62,8	74,9	—	○	○
	1280 x 800	71,6	84,9	—	○	○
	1280 x 800	101,6	119,9	—	○	○
	1280 x 1024	64	60	—	○	○
	1280 x 1024	80	75	—	○	○
	1280 x 1024	91,1	85	—	○	○
	1280 x 960	60	60	—	○	○
	1280 x 960	85,9	85	—	○	○
	1366 x 768	47,7	60	—	○	○
	1400 x 1050	65,3	60	—	○	○
	1440 x 900	55,9	59,9	—	○	○
	1440 x 900	70,6	75	—	○	○
	1600 x 1200	75	60	—	○	○
	1680 x 1050 (Reduce Blanking)	64,67	59,88	—	○	○
1680 x 1050	65,29	59,95	—	○	○	
1920 x 1080	67,5	60	—	○	○	
1920 x 1200 (Reduce Blanking)	74,038	59,95	—	○	○	
Apple Macintosh	640 x 480	35	66,7	—	○	○
	832 x 624	49,7	74,5	—	○	○
	1024 x 768	60,2	74,9	—	○	○
	1152 x 870	68,7	75,1	—	○	○

APPENDIKS

Signal	Resolution	H-SYNK, (KHz)	V-SYNK, (Hz)	KOMPONENT	VGA (Analog)	HDMI 1 HDMI 2/MHL (Digital)
SDTV	480i	15,734	60	○	—	○
	576i	15,625	50	○	—	○
EDTV	576p	31,3	50	○	—	○
	480p	31,5	60	○	—	○
HDTV	720p	37,5	50	○	—	○
	720p	45	60	○	—	○
	1080i	33,8	60	○	—	○
	1080i	28,1	50	○	—	○
	1080p	27	24	○	—	○
	1080p	28	25	○	—	○
	1080p	33,7	30	○	—	○
	1080p	56,3	50	○	—	○
	1080p	67,5	60	○	—	○

True 3D video compatibility table

Inngang-soppløsninger		Inngangstiming	
HDMI 1.4a 3D Input	1280 x 720p @50Hz	Top-and-Bottom	
	1280 x 720p @60Hz	Top-and-Bottom	
	1280 x 720p @50Hz	Frame packing	
	1280 x 720p @60Hz	Frame packing	
	1920 x 1080i @50Hz	Side-by-Side (halv)	
	1920 x 1080i @60Hz	Side-by-Side (halv)	
	1920 x 1080p @24Hz	Top-and-Bottom	
	1920 x 1080p @24Hz	Frame packing	
HDMI 1.3	1920 x 1080i @50Hz	Side-by-Side (halv)	SBS-modus er på
	1920 x 1080i @60Hz		
	1280 x 720p @50Hz		
	1280 x 720p @60Hz		
	1920 x 1080i @50Hz	Top-and-Bottom	TAB-modus er på
	1920 x 1080i @60Hz		
	1280 x 720p @50Hz		
	1280 x 720p @60Hz		
	480i	HQFS	3D-format er Frame-sekvensiell

- Hvis 3D-inngangen er 1080p @ 24Hz, bør DMD spille med integrert multiplum med 3D-modus.
- 1080i @ 25Hz og 720p @ 50Hz vil kjøre i 100 Hz, annen 3D timing vil kjøre i 120Hz.

APPENDIKS

Telnet-kommandoer

- Port: støtter 3 porter fra 23/1023/2023
- Multi-tilkoblinger: Projektor kan motta kommandoer fra forskjellige porter samtidig
- Kommandoformat: Følg RS232-kommandoformat (støtter både ASCII og HEX)
- Kommandorespons: Følg RS232 returnmelding.

Lead Code	Projector ID	Command ID	Space	Variable	Carriage Return
Standby State					
~	x	x	x	x	CR
Fix code One Digit~	00	Defined by Optoma 2 or 3 Digit. See the Follow content	One Digit	Per item Definition	Fix code One Digit

Merk: For skjermopløsning i bredformat (WXGA) er kompatibiliteten avhengig av Notebook/PC-modellen.

AMX Device Discovery-kommandoer

- DP: 239.255.250.250
- Port nr. : 9131
- Hver UDP-kringkastet informasjon som under blir oppdatert rundt 40 sekunder

Command	Description	Remark (Parameter)
Device-UUID	MAC address (Hex value without ':' separator)	12 digits
Device-SKDCClass	The Duet DeviceSdk class name	VideoProjector
Device-Make	Maker name	MakerPXLW
Device-Model	Model name	Projector
Config-URL	Device's IP address LAN IP address is shown up if LAN IP address is valid. Wireless LAN IP address is shown up if Wireless LAN IP address is valid.	http://xxx.xxx.xxx.xxx/index.html
Revision	The revision must follow a major.minor.micro scheme. The revision is only increased if the command protocol is modified.	1.0.0

Merk:

- For skjermopløsning i bredformat (WXGA) er kompatibiliteten avhengig av Notebook/PC-modellen.
- Denne AMX-funksjonen er kun for å støtte AMX Device Discovery.
- Kringkastingsinformasjonen blir bare sendt ut gjennom gyldig grensesnitt.
- Både LAN og trådløs LAN-grensesnitt kan støttes samtidig.
- Hvis "Beacon Validator" ble brukt. Vennligst vær oppmerksom på informasjonen under.

APPENDIKS

PJLink™-støttede kommandoer

Skjemaet under viser kommandoer for å kontrollere projektoren med PJLink™-protokollen.

Kommandobeskrivelse-kommentar (parameter)

Command	Description	Remark (Parameter)
POWR	Power control	0 = Standby 1 = Power on
POWR?	Inquiry about the power state	0 = Standby 1 = Power on 2 = Cooling down 3 = Warming up
INPT	INPT Input switching	11 = VGA1
INPT?	Inquiry about input switching	12 = VGA2 13 = Component 14 = BNC 21 = VIDEO 22 = S-VIDEO 31 = HDMI 1 32 = HDMI 2
AVMT	Mute control	30 = Video and audio mute disable
AVMT?	Inquiry about the mute state	31 = Video and audio mute enable
ERST?	Inquiry about the error state	1st byte: Fan error, 0 or 2 2nd byte: Lamp error, 0 to 2 3rd byte: Temperature error, 0 or 2 4th byte: Cover open error, 0 or 2 5th byte: Filter error, 0 or 2 6th byte: Other error, 0 or 2 0 to 2 mean as follows: 0 = No error detected, 1 = Warning, 2 = Error
LAMP?	Inquiry about the lamp state	1st value (1 to 5 digits): Cumulative LAMP operating time (This item shows a lamp operating time (hour) calculated based on that LAMP MODE is LOW.) 2nd value: 0 = Lamp off, 1 = Lamp on
INST?	Inquiry about the available inputs	The following value is returned. "11 12 21 22 31 32"
NAME?	Inquiry about the projector name	The projector name set on the NETWORK menu or the ProjectorView Setup window is returned
INF1?	Inquiry about the manufacturer name	"Optoma" is returned.
INF2?	Inquiry about the model name	"XXXXX" is returned.
INF0?	Inquiry about other information	No other information is available. No parameter is returned.
CLSS?	Inquiry about the class information	"1" is returned.

Merk:

- Denne projektoren er fullt kompatibel med spesifikasjonene til JBMLA PJLink™ klasse 1. Den støtter alle kommandoer angitt av PJLink™ klasse 1, og kompatibiliteten har blitt verifisert med PJLink™-standardspesifikasjoner versjon 1.0.
- «XXXXX» som vises i de ovennevnte meldingene, er tall som varierer avhengig av modell.

APPENDIKS

Trademarks

- DLP is trademarks of Texas Instruments.
- IBM is a trademark or registered trademark of International Business Machines Corporation.
- Macintosh, Mac OS X, iMac, and PowerBook are trademarks of Apple Inc., registered in the U.S. and other countries.
- Microsoft, Windows, Windows Vista, Internet Explorer and PowerPoint are either a registered trademark or trademark of Microsoft Corporation in the United States and/or other countries.
- HDMI, the HDMI Logo and High-Definition Multimedia Interface are trademarks or registered trademarks of HDMI Licensing LLC.
- AMX Device Discovery
The projector is monitored and controlled by the control system of AMX.
- Crestron RoomView Connected™
The projector is monitored and controlled by the control system and software of Crestron Electronics, Inc.
- PJLink™
PJLink trademark is a trademark applied for registration or is already registered in Japan, the United States of America and other countries and areas.

This projector supports standard protocol PJLink™ for projector control and you can control and monitor projector's operations using the same application among projectors of different models and different manufacturers.
- Other product and company names mentioned in this user's manual may be the trademarks or registered trademarks of their respective holders.
- About Crestron RoomView Connected™
Electronics, Inc. to facilitate configuration of the control system of Crestron and its target devices.
For details, see the website of Crestron Electronics, Inc.
URL <http://www.crestron.com>
URL <http://www.crestron.com/getroomview/>

APPENDIKS

Installasjonsmerknad for projektor

- Plasser projektoren vannrett
 - **Projektoren skal ikke vippes over 5 grader.** Den skal heller ikke installeres på noen annen måte enn på bord eller i tak. Ellers kan det føre til at levetiden til lampen reduseres dramatisk eller andre **uforutsigbare skader**.

Montering i taket

1. For å unngå skade på projektoren bør du bruke takfestet fra Optoma.
2. Hvis du ønsker å bruke et takfeste fra en tredjepart, må du passe på at skruene som brukes til å feste takfestet til projektoren, har følgende spesifikasjoner:
 - Skruetype: M4
 - Maksimal skruelengde: 11 mm
 - Minimal skruelengde: 9 mm

Merk: Bemerk at skade som oppstår som et resultat av feil installasjon, vil gjøre garantien ugyldig.

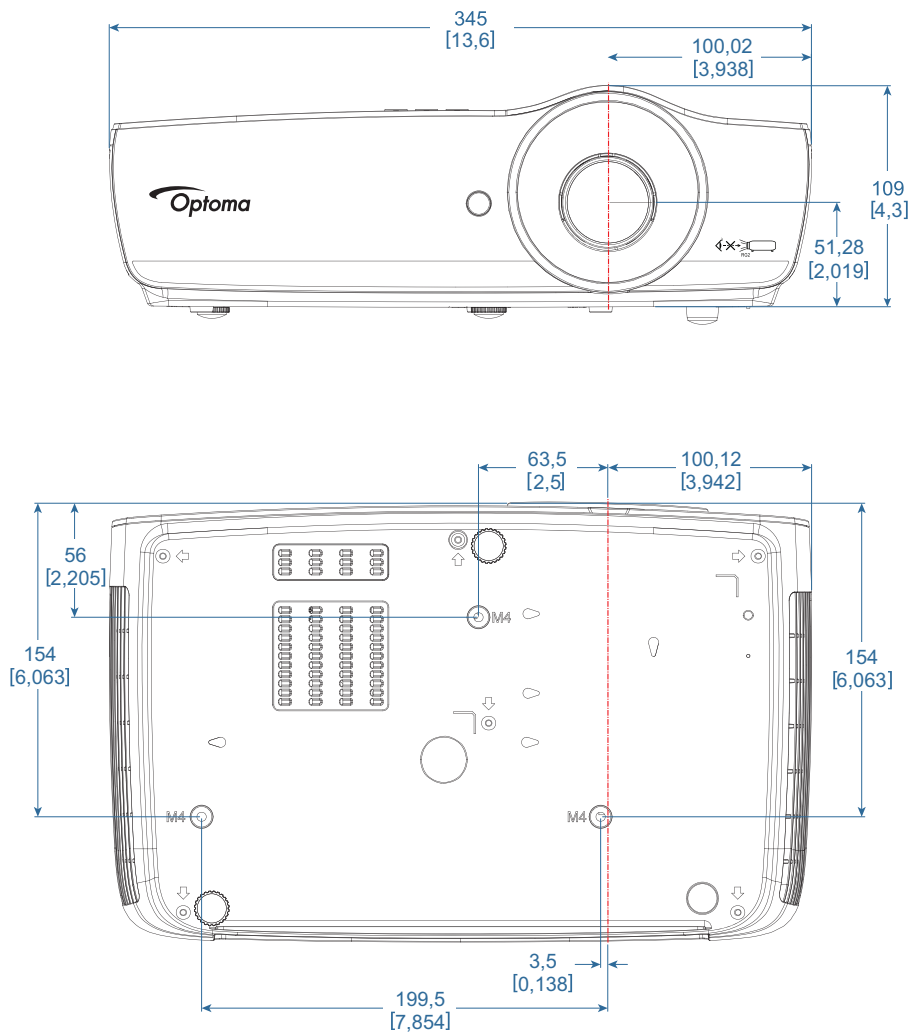

Advarsel:

- Hvis du kjøper et takfeste fra et annet firma, må du være sikker på å bruke riktig skruestørrelse. Skruestørrelsen vil være ulik på ulike fester. Den avhenger av tykkelsen på platen.
- Sørg for at det er en luke på minst 10 cm mellom taket og bunnen av projektoren.
- Unngå å montere projektoren nær en varmekilde.



APPENDIKS

Optomas kontorer globalt

Kontakt ditt lokale kontor for service eller support.



USA

47697 Westinghouse Drive,
Fremont, CA 94539, USA
www.optomausa.com

 888-289-6786
 510-897-8601
 services@optoma.com



Canada

47697 Westinghouse Drive,
Fremont, CA 94539, USA
www.optomausa.com

 888-289-6786
 510-897-8601
 services@optoma.com

Sør-Amerika

47697 Westinghouse Drive,
Fremont, CA 94539, USA
www.optomausa.com

 888-289-6786
 510-897-8601
 services@optoma.com



Europa

Unit 1, Network 41, Bourne End Mills
Hemel Hempstead, Herts, HP1 2UJ
United Kingdom
www.optoma.eu
Service Tel : +44 (0)1923 691865

 +44 (0) 1923 691 800
 +44 (0) 1923 691 888
 service@tsc-europe.com



Benelux BV

Randstad 22-123
1316 BW Almere
The Netherlands
www.optoma.nl

 +31 (0) 36 820 0252
 +31 (0) 36 548 9052



Frankrike

Bâtiment E
81-83 avenue Edouard Vaillant
92100 Boulogne Billancourt, France

 +33 1 41 46 12 20
 +33 1 41 46 94 35
 savoptoma@optoma.fr



Spania

C/ José Hierro,36 Of. 1C
28522 Rivas VaciaMadrid,
Spain

 +34 91 499 06 06
 +34 91 670 08 32



Tyskland

Wiesenstrasse 21 W
D40549 Düsseldorf,
Germany

 +49 (0) 211 506 6670
 +49 (0) 211 506 66799
 info@optoma.de

Scandinavia



Lerpeveien 25
3040 Drammen
Norway

 +47 32 98 89 90
 +47 32 98 89 99
 info@optoma.no

PO.BOX 9515
3038 Drammen
Norway

Korea

WOOMI TECH.CO.,LTD.
4F, Minu Bldg.33-14, Kangnam-Ku,
Seoul,135-815, KOREA
korea.optoma.com

 +82+2+34430004
 +82+2+34430005



Japan

東京都足立区綾瀬3-25-18
株式会社オーエス
コンタクトセンター:0120-380-495

 info@os-worldwide.com
www.os-worldwide.com



Taiwan

12F., No.213, Sec. 3, Beixin Rd.,
Xindian Dist., New Taipei City 231,
Taiwan, R.O.C.
www.optoma.com.tw

 +886-2-8911-8600
 +886-2-8911-6550
 services@optoma.com.tw
asia.optoma.com



Hong Kong

Unit A, 27/F Dragon Centre,
79 Wing Hong Street,
Cheung Sha Wan,
Kowloon, Hong Kong

 +852-2396-8968
 +852-2370-1222
www.optoma.com.hk

Kina

5F, No. 1205, Kaixuan Rd.,
Changning District
Shanghai, 200052, China

 +86-21-62947376
 +86-21-62947375
www.optoma.com.cn

APPENDIKS

Regulerings- og sikkerhetsmerknader

I dette appendikset finner du en oversikt over generelle merknader om projektoren.

FCC-merknad

Denne enheten har blitt testet og er funnet å overholde grensene for et digitalt apparat klasse B i overensstemmelse med del 15 av FCCs bestemmelser. Disse grensene er utformet for å gi rimelig beskyttelse mot skadelige forstyrrelser ved bruk i hjemmet. Dette apparatet generer, bruker og kan utstråle radiofrekvensenergi og kan, hvis det ikke installeres og brukes i overensstemmelse med instruksjonene, forårsake skadelige forstyrrelser på radiokommunikasjon.

Det finnes imidlertid ingen garanti for at forstyrrelser ikke vil forekomme i enkelte system. Hvis dette apparatet forårsaker skadelige forstyrrelser i radio- eller TV-mottak, noe som kan fastslås ved å skru apparatet av og på, oppfordres brukeren til å prøve å rette på forstyrrelsene gjennom en eller flere av følgende virkemidler:

- Snu på eller flytt mottakerantennen.
- Øk avstanden mellom apparatet og mottakeren.
- Koble apparatet til et støpsel som er på en annen strømkrets enn den mottakeren er koblet til.
- Ta kontakt med forhandleren eller en erfaren radio/TV-tekniker for hjelp.

Merk: Skjermede kabler

Alle tilkoblinger til andre dataapparater må gjøres med skjermede kabler for at FCCs bestemmelser skal overholdes.

Vær forsiktig

Endringer eller modifikasjoner som ikke er uttalt godkjent av produsenten, kan ugyldiggjøre brukerens rett til å anvende produktet, som er gitt av Federal Communications Commission.

Betingelser for bruk

Dette apparatet overholder del 15 av FCCs bestemmelser. Bruk er underlagt følgende to betingelser:

1. Apparatet kan ikke forårsake skadelige forstyrrelser, og
2. Apparatet må akseptere alle forstyrrelser som mottas, inkludert forstyrrelser som kan forårsake at apparatet fungerer på uønskede måter.

Merk: Canadiske brukere

Dette digitale apparatet i klasse B overholder canadiske ICES-003.

Remarque à l'intention des utilisateurs canadiens

Cet appareil numérique de la classe B est conforme à la norme NMB-003 du Canada.

Overensstemmelseserklæring for EU-land

- EMC-direktiv 2014/30/EU (inkludert endringer)
- Lavspenningsdirektivet 2014/35/EU
- R & TTE-direktivet 1999/5/EC (hvis produktet har en RF-funksjon)
- RoHS-direktivet 2011/65/EU
- Direktiv om energirelaterte produkter (ErP-direktivet) 2009/125/EC

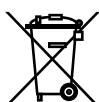

Instruksjoner for kassering

Ikke kast dette elektroniske apparatet i søpla når det kasseres. For å minimere forurensing og sikre så god beskyttelse av det globale miljøet som mulig bør det resirkuleres.

