

جهاز عرض DLP®

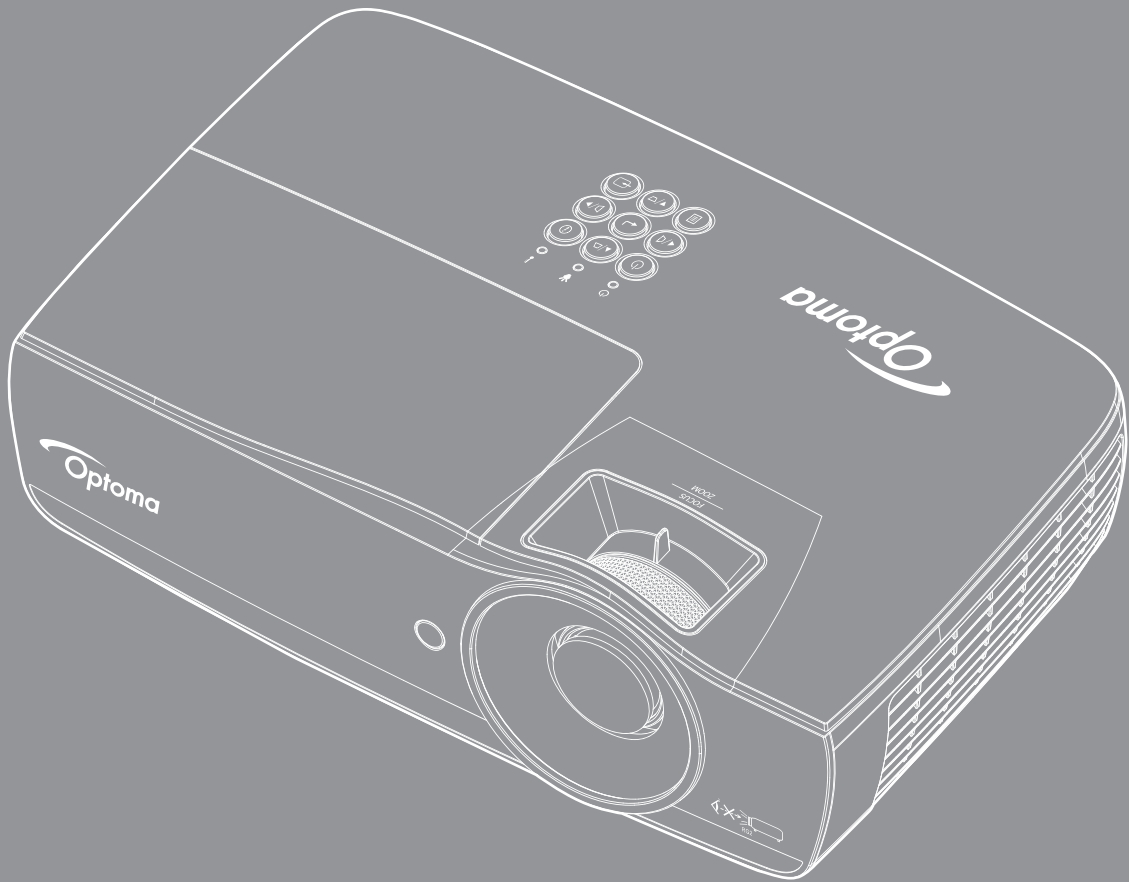

جدول المحتويات

٤ معلومات السلامة

٤	حدود الانبعاثات الخاصة بالفئة B
٤	تعليمات مهمة للسلامة
٥	الاحتياطات
٦	تحذيرات حول سلامة العين

٧ مقدمة

٧	نظرة عامة على مجموعة مكونات المنتج
٨	نظرة عامة على المنتج



١١ التركيب

١١	توصيل جهاز العرض
١٣	تشغيل/إيقاف تشغيل جهاز العرض
١٤	ضبط الصورة المعروضة

٢٢ مفاتيح التحكم

٢٢	وحدة التحكم عن بعد
٢٣	قوائم المعلومات المعروضة على الشاشة
٢٤	شجرة القوائم
٢٨	Display / Image Settings
٣٠	٣D / Display
٣١	Display / Geometric Correction
٣٢	Display / Image Settings / Color Setting
٣٣	Display / Image Settings / Signal
٣٤	Display / Image Settings / Color Settings / تجانس الالوان
٣٦	Setup / Lamp Settings
٣٧	Setup / Power Settings
٣٨	إعداد/الأمان
٤٠	Setup / HDMI Link Settings
٤١	Setup / Remote Settings
٤١	Setup / Options
٤٣	إعداد / خيارات / اللغة
٤٣	Setup / Options / Menu Settings
٤٤	إعداد / خيارات / مصدر الدخل
٤٥	Network / LAN
٤٦	Network / Control
٤٨	قارئ USB
٥٢	شاشة USB (توصيل هاتف محمول بمنفذ USB مباشرة)
٥٣	شاشة عرض الشبكة
٥٥	شاشة عرض LAN
٥٦	LAN_RJ٤٥

٦٥	استكشاف الأعطال وإصلاحها
٦٨	استبدال المصباح
٧١	مستويات دقة متوافقة
٧٢	قائمة التوافق مع تقنية الفيديو 3D True
٧٣	أوامر Telnet
٧٣	أوامر AMX Device Discovery
٧٤	أوامر TMPJLink المدعومة
٧٥	العلامات التجارية
٧٦	إشعار تركيب جهاز العرض
٧٦	تركيب الجهاز في السقف
٧٧	مكاتب شركة Optoma حول العالم
٧٨	إشعارات اللوائح التنظيمية والسلامة

<p>من شأن وميض البرق الذي يُرمز له برأس سهم داخل مثلث متساوي الأضلاع تنبيه المستخدم إلى وجود "جهد كهربائي خطير" غير معزول داخل حاوية المنتج قد يكون بمقدار كافٍ ليشكل خطر حدوث صدمة كهربائية. من شأن وميض البرق الذي يُرمز له برأس سهم داخل مثلث متساوي الأضلاع تنبيه المستخدم إلى وجود "جهد كهربائي خطير" غير معزول داخل حاوية المنتج قد يكون بمقدار كافٍ ليشكل خطر حدوث صدمة كهربائية.</p>	
<p>تهدف علامة التعجب داخل المثلث متساوي الأضلاع إلى تنبيه المستخدم إلى وجود تعليمات تشغيل وصيانة (خدمة) مهمة في الوثائق المرفقة بالجهاز.</p>	

تحذير: لا تعرض هذا الجهاز للمطر أو الرطوبة للحد من مخاطر نشوب حريق أو حدوث صدمة كهربائية. تحتوي العلبة على فولتية عالية خطيرة. لا تفتح الخزانة. الرجوع إلى فنيي الصيانة المؤهلين لإجراء الصيانة اللازمة.

حدود الانبعاثات الخاصة بالفئة B

يستوفي هذا الجهاز الرقمي من الفئة B كل متطلبات اللوائح الكندية الخاصة بالمعدات المسببة للتشويش.

تعليمات مهمة للسلامة

- تجنب سد أي فتحة من فتحات التهوية. ولضمان التشغيل الأمثل للجهاز وتفادي ارتفاع درجة حرارته، نوصي بتركيبه في مكان لا يعوق التهوية المناسبة. فعلى سبيل المثال، لا تضع جهاز العرض فوق طاولة قهوة مكدسة بالأشياء أو فوق أريكة أو سرير أو غير ذلك، ولا تضع جهاز العرض في مكان مغلق يعوق تيار الهواء مثل حقيبة الكتب أو الخزانة.
- تجنب استخدام الجهاز بالقرب من المياه أو الرطوبة. للحد من خطر نشوب الحريق و/أو حدوث صدمة كهربائية، لا تعرض جهاز العرض للمطر أو الرطوبة.
- تجنب تركيب الجهاز بالقرب من مصادر الحرارة مثل أجهزة الإشعاع والسخانات والمدفئات أو أي أجهزة أخرى مثل مكبرات الصوت التي تنبعث منها الحرارة.
- لا تنظف الجهاز إلا بقطعة قماش جافة.
- لا تستخدم سوى المرفقات والملحقات التي توصي بها الجهة المصنعة.
- تجنب تشغيل الجهاز في حال تعرضه للتلف أو إساءة الاستعمال. وفيما يلي بعض من هذه الحالات (على سبيل المثال لا الحصر):
 - سقوط الوحدة على الأرض.
 - تلف كبل الطاقة أو القابس.
 - تسرب سائل إلى داخل جهاز العرض.
 - تعرض الجهاز للمطر أو الرطوبة.
 - سقوط جسم ما في الجهاز أو انفكك أي من المكونات داخله.
- لا تحاول أن تقوم بصيانة الجهاز بنفسك، فقد يؤدي فتح الأغطية أو إزالتها إلى التعرض لمخاطر الفولتية العالية أو غيرها من المخاطر. يرجى الاتصال بشركة Optoma قبل إرسال الجهاز للإصلاح.
- احرص على عدم سقوط أي أجسام أو تسرب أي سوائل إلى داخل الجهاز. إذا أنها قد تلمس نقاط جهد عالٍ خطيرة أو مكونات مكشوفة مما يؤدي إلى نشوب حريق أو التعرض لصدمة كهربائية.
- يرجى إلقاء نظرة على الجهاز للتعرف على العلامات ذات الصلة بالسلامة.
- لا ينبغي صيانة الوحدة وإصلاحها إلا من قبل فنيي الصيانة المؤهلين.

الاحتياطات

يُرجى اتباع جميع التحذيرات والاحتياطات وإرشادات الصيانة على النحو الموصى به في دليل المستخدم الذي بين يديك.
تحذير

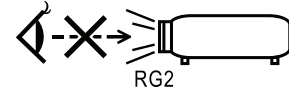

- لا تنظر إلى عدسة جهاز العرض مباشرةً عندما يكون المصباح قيد التشغيل، فقد يؤدي الضوء الساطع عينيك. كما هو الحال بالنسبة لأي مصدر مشع، تجنب التحديق في الشعاع مباشرة، RG2 IEC 62471-5:2015.
- للحد من خطورة نشوب حريق أو حدوث صدمة كهربائية، لا تعرّض جهاز العرض للمطر أو الرطوبة.
- يُرجى عدم فتح جهاز العرض أو تفكيكه؛ فقد يتسبب ذلك في حدوث صدمة كهربائية.
- يرجى ترك الوحدة لتبرد، عند القيام باستبدال المصباح. اتبع التعليمات كما هي واردة في صفحة ٦٨.
- سوف يكتشف جهاز العرض العمر الافتراضي للمصباح تلقائياً. يرجى التأكد من استبدال المصباح عندما يبدأ الجهاز في عرض الرسائل التحذيرية.
- استخدم وظيفة "إعادة تعيين المصباح" من قائمة "النظام/إعدادات المصباح" المعروضة على الشاشة، وذلك بعد تغيير وحدة المصباح (يرجى الرجوع إلى الصفحات من ٣٦).
- **ملاحظة:** عند وصول المصباح إلى نهاية عمره الافتراضي، فلن يعمل الجهاز مرة ثانية حتى يتم استبدال وحدة المصباح. ولاستبدال المصباح، يرجى اتباع الخطوات المدرجة في قسم "استبدال المصباح" في صفحة ٦٨.
- عند إيقاف تشغيل الجهاز، يرجى التأكد من انتهاء دورة التبريد قبل فصل التيار الكهربائي، واترك الجهاز ٩٠ ثانية حتى يبرد.
- لا تستخدم غطاء العدسة عند يكون جهاز العرض قيد التشغيل.
- عند اقتراب المصباح من نهاية عمره الافتراضي، سظهر على الشاشة رسالة Replacement suggested (نوصي باستبدال المصباح). برجاء الاتصال بالموزع المحلي أو مركز الخدمة لتغيير المصباح بأسرع ما يمكن.

أحرص على:



- إيقاف تشغيل جهاز العرض ونزع قابس الطاقة من منفذ التيار المتردد قبل تنظيف الجهاز.
- استخدام قطعة قماش جافة ناعمة بها منظف معتدل لتنظيف حاوية الشاشة.
- فصل قابس الطاقة من مأخذ التيار المتردد في حالة عدم استخدام الجهاز لفترة زمنية طويلة.

تجنب:



- سد فتحات وثقوب التهوية الموجودة بالجهاز.
- استخدام المنظفات الكاشطة أو الشمع أو المواد المذيبة في تنظيف الجهاز.
- تشغيل الجهاز في الظروف التالية:
 - في البيئات شديدة الحرارة أو البرودة أو الرطوبة.
 - تأكد من أن درجة حرارة الغرفة تتراوح بين ٥ - ٤٠ درجة مئوية
 - مستوى الرطوبة النسبية من ١٠ - ٨٥٪ (كحد أقصى)، في حالة عدم التكثيف.
 - في المناطق المعرضة للغبار والأتربة الكثيفة.
 - في أماكن بالقرب من أي جهاز يولد مجالاً مغناطيسي قوي.
 - تحت أشعة الشمس المباشرة.

تحذيرات حول سلامة العين



- تجنب التحديق/تعريض العين بشكل مباشر للشعاع الضوئي المنبعث من جهاز العرض لمدة طويلة. احرص على توجيه ظهرك نحو الشعاع قدر الإمكان.
 - عند استخدام جهاز العرض داخل قاعات الدراسة، يرجى الإشراف على الطلاب عند مطالبهم بتوضيح شيء ما على الشاشة.
 - ولتقليل مقدار الطاقة التي يستهلكها المصباح، استخدم الستائر الموجودة بالغرفة لخفض مستويات الإضاءة المحيطة.
- ملاحظة:** يجب الاحتفاظ بهذا الدليل للرجوع إليه في المستقبل.

نظرة عامة على مجموعة مكونات المنتج

أخرج محتويات العبوة وافحصها للتأكد من وجود جميع الأجزاء الواردة أدناه في الصندوق. برجاء الاتصال بخدمة عملاء Optoma في حالة فقد أي جزء من أجزاء الجهاز.

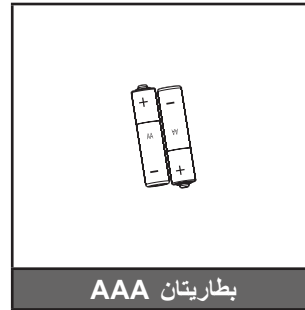

ملاحظة: بسبب اختلاف التطبيقات في كل دولة، فهناك بعض المناطق التي يكون لها ملحقات إضافية.

*: منطقة أوروبا والشرق الأوسط وأفريقيا غير مدرجة.

(1)* للاطلاع على دليل المستخدم الأوروبي، الرجاء زيارة الموقع www.optomaeurope.com

(2)* للاطلاع على معلومات الضمان الأوروبي، يرجى زيارة الموقع الإلكتروني www.optomaeurope.com

ملحق اختياري:

- حقيبة الحمل
- كبل VGA

نظرة عامة على المنتج

الوحدة الرئيسية

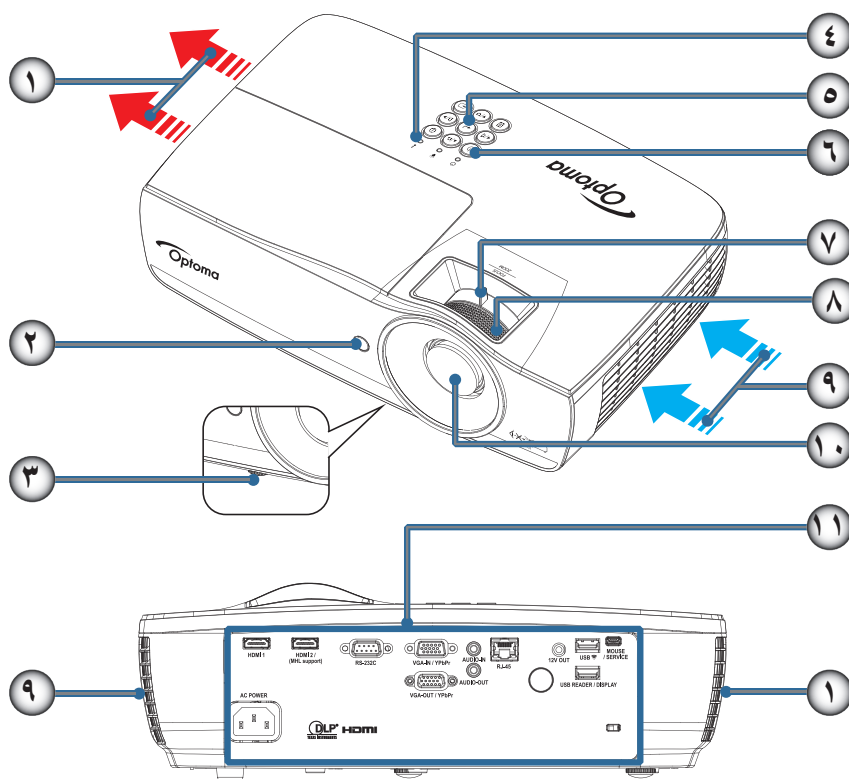

ملاحظة:

- احرص على ترك مسافة لا تقل عن ٥٠ سم حول فتحة الطرد والسحب.
- احرص كذلك على ترك مسافة حوالي ٣٠ سم من السقف.
- احرص على عدم دخول الهواء الساخن الصادر من فتحات طرد الهواء إلى فتحات شفط الهواء.

الرقم	العنصر	الرقم	العنصر
١-	فتحة الطرد	٧-	التكبير/التصغير (غير متاحة في الطرح القصير ١٠٨٠ب)
٢-	مستقبل الأشعة تحت الحمراء	٨-	البؤرة
٣-	قدم ضبط الإمالة	٩-	مأخذ الهواء
٤-	مؤشرات LED	١٠-	العدسة
٥-	المفاتيح الوظيفية	١١-	منافذ التوصيل
٦-	زر الطاقة		

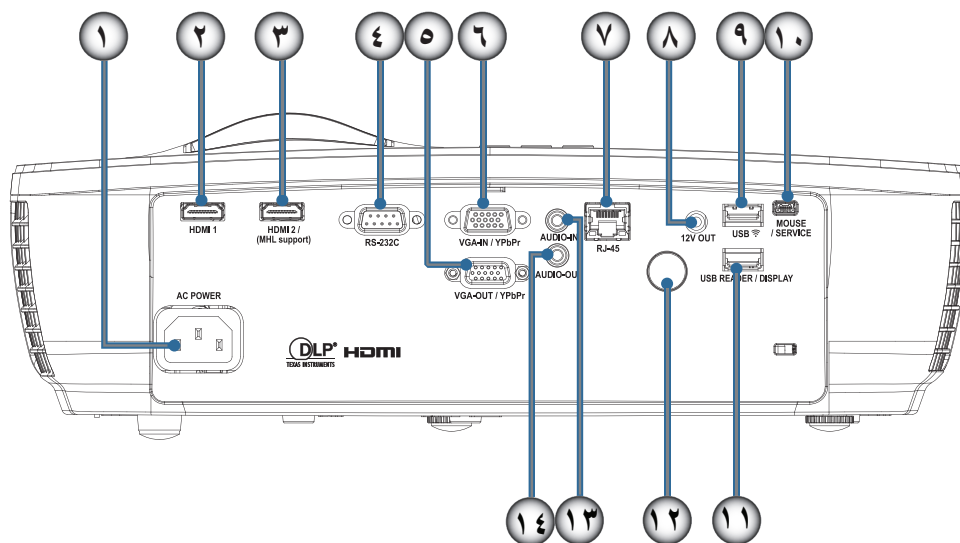

العنصر	الرقم	العنصر	الرقم
مقبس الطاقة	-١	خرج ١٢ فولت	-٨
HDMI1	-٢	USB	-٩
HDMI2 / (دعم MHL)	-٣	الماوس / الخدمة	-١٠
RS-232C	-٤	قارئ USB / شاشة عرض	-١١
VGA-OUT / YPbPr	-٥	مستقبل الأشعة تحت الحمراء	-١٢
VGA-IN / YPbPr	-٦	مدخل الصوت	-١٣
RJ-45	-٧	خرج الصوت	-١٤

وحدة التحكم عن بعد

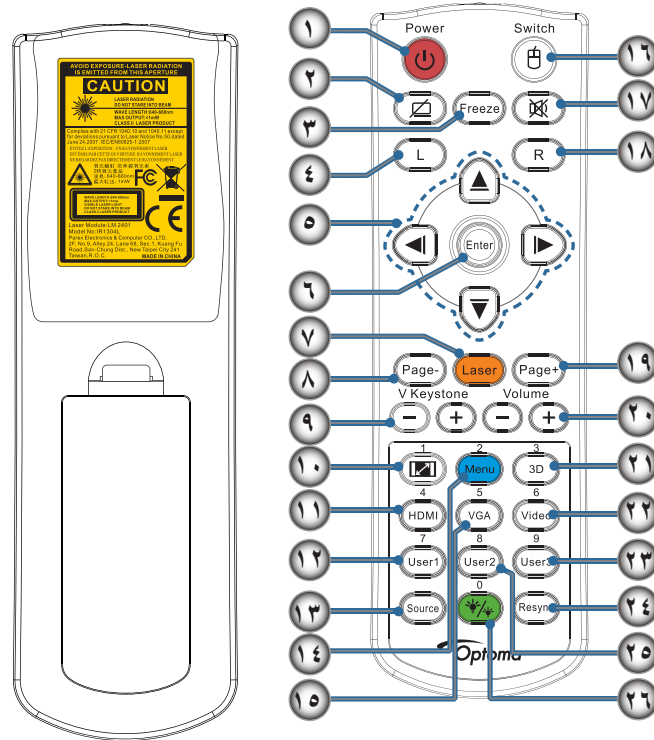

العنصر	الرقم	العنصر	الرقم
القائمة/٢	١٤-	التشغيل/إيقاف التشغيل	١-
٥/VGA	١٥-		٢-
تحويل	١٦-	تجميد	٣-
	١٧-	نقر زر ماوس USB الأيسر	٤-
نقر زر ماوس USB الأيمن	١٨-	مفاتيح تحديد الاتجاهات الأربعة	٥-
صفحة لأعلى	١٩-	إدخال	٦-
صوت +/-	٢٠-	الليزر (تجنب التصويب نحو العين)	٧-
١/٣ الأبعاد الثلاثية	٢١-	صفحة لأسفل	٨-
فيديو/٦	٢٢-	تشوه عمودي +/-	٩-
مخصص ٩/٣	٢٣-		١٠-
إعادة التزامن	٢٤-	٤/HDMI	١١-
مخصص ٨/٢	٢٥-	مخصص ٧/١	١٢-
	٢٦-	المصدر	١٣-

تنبيه: يؤدي استخدام عناصر التحكم أو الضبط أو القيام بأي إجراءات أخرى بخلاف ما هو مذكور في هذا الدليل إلى التعرض لإشعاعات الليزر الخطيرة. يتوافق مع معايير أداء إدارة الأغذية والأدوية (FDA) المعنية بمنتجات الليزر باستثناء الانحرافات بموجب إشعار الليزر رقم ٥٠، بتاريخ ٢٤ يونيو ٢٠٠٧.

تحذير:

- قد يتعرض المستخدم لخطر الانفجار في حال استبدال البطارية بأخرى من نوع غير ملائم.
- ينصح بالتخلص من البطاريات المستعملة حسب التعليمات.

ملاحظة: يتوقف توافر هذه الوظيفة على الموديل الذي لديك بسبب وحدة التحكم من بعد العامة.

توصيل جهاز العرض

التوصيل بجهاز كمبيوتر محمول

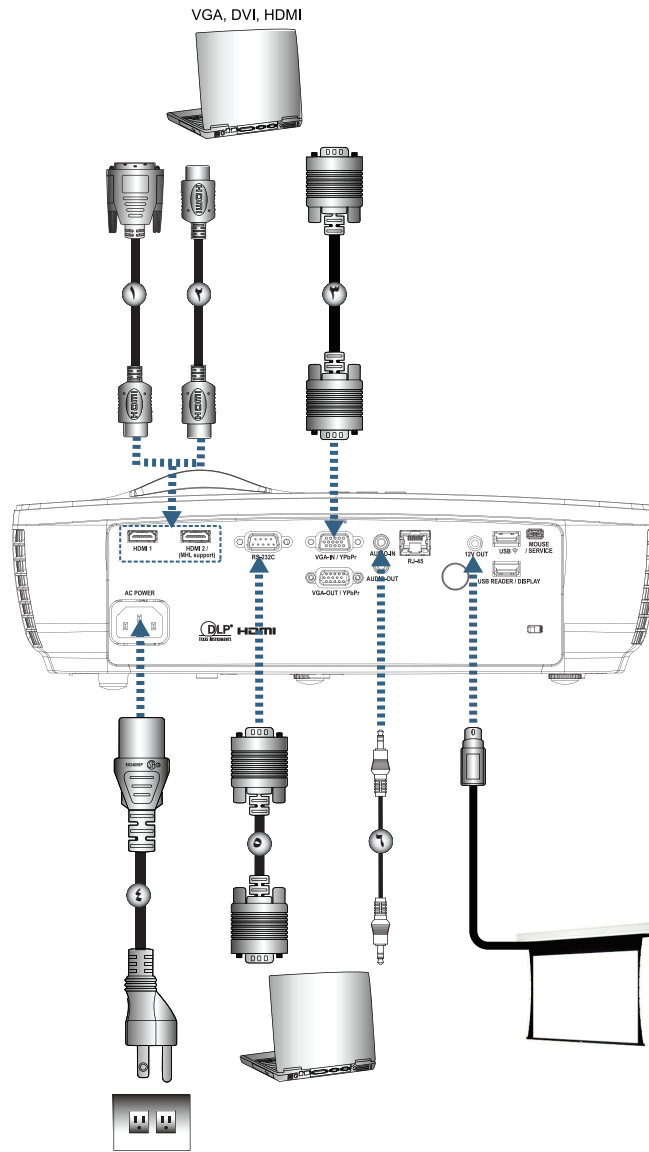

العنصر	الرقم	العنصر	الرقم
كبل الطاقة	-٤	كبل DVI/HDMI (ملحق اختياري)	-١
كبل RS232 (ملحق اختياري)	-٥	كبل HDMI (ملحق اختياري)	-٢
كبل صوت (ملحقات اختيارية)..	-٦	كبل دخل VGA	-٣

ملاحظة: نظرًا لاختلاف التطبيقات من بلد لآخر، قد تكون هناك ملحقات مختلفة لبعض المناطق.

التركيب

التوصيل بمصادر الفيديو

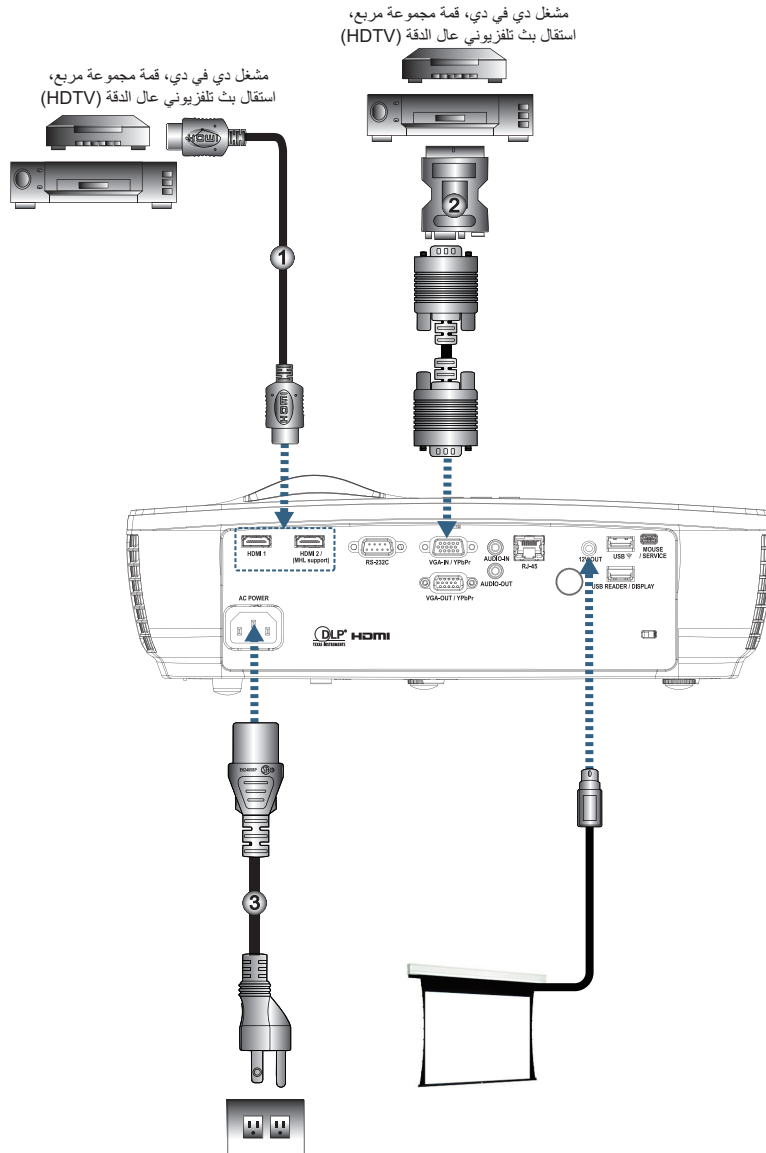

العنصر	الرقم	العنصر	الرقم
كبل الطاقة	- ٣	كبل HDMI (ملحق اختياري)	- ١
		مهايئ SCART RGB/S-Video (ملحق اختياري)	- ٢

ملاحظة: نظرًا لاختلاف التطبيقات من بلد لآخر، قد تكون هناك ملحقات مختلفة لبعض المناطق.

ملاحظة: يمتاز الخرج ١٢ فولت بأنه مشغل قابل للبرمجة.

تشغيل/إيقاف تشغيل جهاز العرض

تشغيل جهاز العرض

- ١- فك غطاء العدسة.
- ٢- وصل سلك الطاقة بجهاز العرض.
- ٣- شغل الأجهزة الموصلة.
- ملاحظة:** شغل جهاز العرض أولاً ثم حدد مصادر الإشارة.
- ٤- تأكد من أن مؤشر بيان حالة الطاقة باللون الأحمر الثابت، ثم اضغط على زر الطاقة لتشغيل جهاز العرض. تظهر شاشة شعار بدء تشغيل جهاز العرض ومن ثم يبدأ اكتشاف الأجهزة المتصلة. إذا كان الجهاز المتصل هو كمبيوتر محمول، اضغط على المفاتيح المناسبة الموجودة على لوحة مفاتيح جهاز الكمبيوتر لتبديل خرج الشاشة إلى جهاز العرض. (يرجى الرجوع إلى دليل مستخدم جهاز الكمبيوتر المحمول لتحديد مجموعة مفاتيح Fn (الوظائف) المناسبة لتغيير خرج الشاشة).
انظر "إعدادات الأمان" في صفحة ٣٨ في حالة تمكين قفل الأمان.



- ملاحظة:** نظراً لاختلاف التطبيقات من بلد لآخر، قد تكون هناك ملحقات مختلفة لبعض المناطق. في حالة توصيل أكثر من جهاز إدخال، اضغط على مفتاح (مصدر) على نحو تسلسلي للتبديل بين الأجهزة. لتحديد المصدر المباشر، انظر صفحة ٢٣.

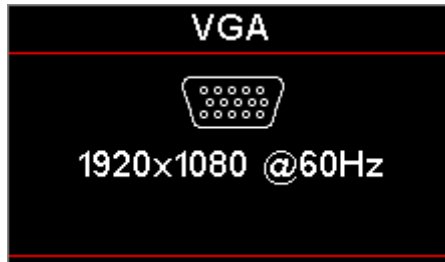

- ملاحظة:** يمتاز الخرج ١٢ فولت بأنه مشغل قابل للبرمجة.

إيقاف تشغيل جهاز العرض

- ١- اضغط على الزر "⏻" بوحدة التحكم عن بعد أو الزر (POWER) ⏻ في لوحة تحكم جهاز العرض لإيقاف تشغيل جهاز العرض. ستظهر الرسالة التالية على الشاشة بمجرد الضغط لأول على الزر.

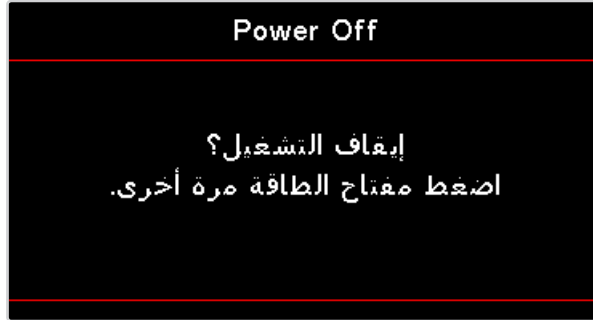

- ٢- اضغط على الزر مرة أخرى لتأكيد إيقاف تشغيل جهاز العرض. ستختفي الرسالة في غضون ٥ ثوانٍ إذا لم يتم الضغط على الزر. يومض مؤشر بيان حالة الطاقة باللون الأخضر (بضوء لمدة ٠,٥ ثواني وينطفئ لمدة ٠,٥ ثانية) ومن ثم ستزيد سرعة المراوح أثناء إيقاف دورة التبريد. يصل جهاز العرض إلى وضع الاستعداد عندما يضيء مؤشر بيان حالة الطاقة باللون الأحمر الثابت. عند الرغبة في إعادة تشغيل الجهاز، ينبغي الانتظار حتى ينتهي الجهاز من دورة التبريد ويدخل في وضع الاستعداد، بمجرد دخوله في وضع الاستعداد، اضغط على زر (POWER) ⏻ الموجود على لوحة التحكم الخاصة بجهاز العرض أو زر "⏻" على وحدة التحكم عن بعد لإعادة تشغيل الجهاز.

- ٣- افصل كبل الطاقة من مأخذ التيار الكهربائي ومن الجهاز عند يكون الجهاز في وضع الاستعداد فقط.

مؤشر التحذير

- عندما يضيء مؤشر المصباح باللون الأحمر، سوف يتم إيقاف تشغيل الجهاز تلقائياً. يرجى الاتصال بالموزع المحلي أو مركز الصيانة. انظر صفحة ٦٦.
 - وعندما يضيء مؤشر بيان درجة الحرارة باللون الأحمر الثابت (لا يومض)، سوف يتم إيقاف تشغيل الجهاز تلقائياً. في ظل الظروف العادية، يمكن تشغيل الجهاز مرة أخرى عندما يبرد. أما إذا استمرت المشكلة، فعليك الاتصال بالموزع المحلي أو بمركز الصيانة. انظر صفحة ٦٦.
- ملاحظة:** اتصل بأقرب مركز خدمة في حالة ظهور هذه الأعراض على الجهاز. انظر صفحة ٧٧ لمزيد من المعلومات.

ضبط الصورة المعروضة

ضبط ارتفاع جهاز العرض

يأتي الجهاز مزوداً بأقدام رافعة لضبط ارتفاع الصورة.

لضبط زاوية الصورة، حرك زر وحدة ضبط الميل جهة اليمين أو اليسار حتى تحصل على الزاوية المرغوبة.

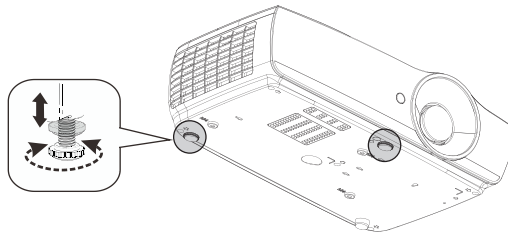

ملاحظة:

- يتعين أن تكون المنضدة أو الحامل الموضوع عليه جهاز العرض مستوياً وقوياً.
- ضع جهاز العرض بحيث يكون في وضع عمودي مع الشاشة. يرجى تأمين الكبلات تأميناً صحيحاً لأغراض السلامة الشخصية.
- لتوفير الأمان الشخصي، برجاء تركيب الكبلات بشكل صحيح.

التركيب

ضبط حجم الصورة المعروضة (1080P_1.2x)

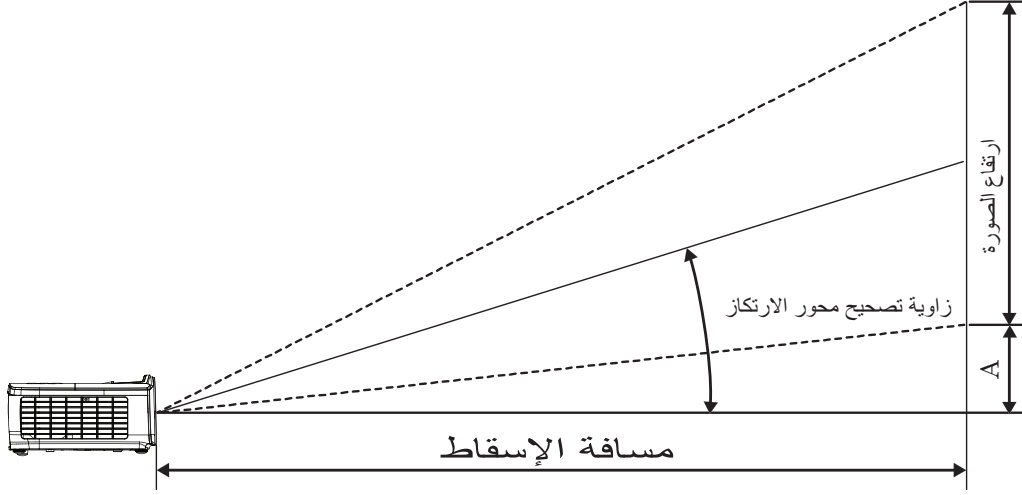

الإزاحة (A)		مسافة العرض (عمق)				حجم الشاشة العرض × الارتفاع (٩:١٦)				القطر الطول (بالبوصة) بحجم شاشة ٩:١٦
		(قدم)		(متر)		(قدم)		(متر)		
(قدم)	(متر)	بعد الصورة	عرض الصورة	بعد الصورة	عرض الصورة	الارتفاع	العرض	الارتفاع	العرض	
٠,١٨	٠,٠٦	٣,١٩	٢,٦٦	٠,٩٧	٠,٨١	١,٢٣	٢,١٨	٠,٣٧	٠,٦٦	٣٠
٠,٢٤	٠,٠٧	٤,٢٥	٣,٥٤	١,٣٠	١,٠٨	١,٦٣	٢,٩١	٠,٥٠	٠,٨٩	٤٠
٠,٣٧	٠,١١	٦,٣٨	٥,٣٢	١,٩٤	١,٦٢	٢,٤٥	٤,٣٦	٠,٧٥	١,٣٣	٦٠
٠,٤٩	٠,١٥	٨,٥٠	٧,٠٩	٢,٥٩	٢,١٦	٣,٢٧	٥,٨١	١,٠٠	١,٧٧	٨٠
٠,٦١	٠,١٩	١٠,٦٣	٨,٨٦	٣,٢٤	٢,٧٠	٤,٠٩	٧,٢٦	١,٢٥	٢,٢١	١٠٠
٠,٧٣	٠,٢٢	١٢,٧٥	١٠,٦٣	٣,٨٩	٣,٢٤	٤,٩٠	٨,٧٢	١,٤٩	٢,٦٦	١٢٠
٠,٨٥	٠,٢٦	١٤,٨٨	١٢,٤١	٤,٥٣	٣,٧٨	٥,٧٢	١٠,١٧	١,٧٤	٣,١٠	١٤٠
٠,٩٧	٠,٣٠	١٧,٠٠	١٤,١٨	٥,١٨	٤,٣٢	٦,٥٤	١١,٦٢	١,٩٩	٣,٥٤	١٦٠
١,١٦	٠,٣٥	٢٠,١٩	١٦,٨٤	٦,١٥	٥,١٣	٧,٧٦	١٣,٨٠	٢,٣٧	٤,٢١	١٩٠
١,٤٠	٠,٤٣	٢٤,٤٤	٢٠,٣٨	٧,٤٥	٦,٢١	٩,٤٠	١٦,٧١	٢,٨٦	٥,٠٩	٢٣٠
١,٧١	٠,٥٢	٢٩,٧٥	٢٤,٨١	٩,٠٧	٧,٥٦	١١,٤٤	٢٠,٣٤	٣,٤٩	٦,٢٠	٢٨٠
١,٨٣	٠,٥٦	٣١,٨٨	٢٦,٥٨	٩,٧٢	٨,١٠	١٢,٢٦	٢١,٧٩	٣,٧٤	٦,٦٤	٣٠٠

ملاحظة: ٣٠٠ بوصة (overdrive) (التشغيل الزائد) الخاصة بأسيا.

ضبط حجم الصورة المعروضة (1080P_1.5x)

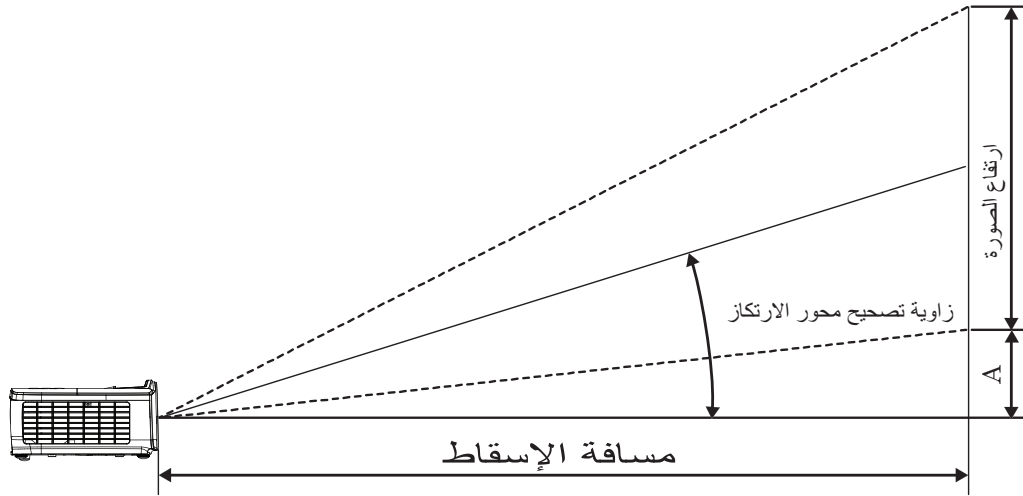

الإزاحة (A)		مسافة العرض (عمق)				حجم الشاشة العرض × الارتفاع (٩:١٦)				القطر الطول (بالبوصة) بحجم شاشة ٩:١٦
		(قدم)		(متر)		(قدم)		(متر)		
(قدم)	(متر)	بعد الصورة	عرض الصورة	بعد الصورة	عرض الصورة	الارتفاع	العرض	الارتفاع	العرض	
٠,١٨	٠,٠٦	٤,٥٥	٣,٠٣	١,٣٩	٠,٩٢	١,٢٣	٢,١٨	٠,٣٧	٠,٦٦	٣٠
٠,٢٤	٠,٠٧	٦,٠٧	٤,٠٤	١,٨٥	١,٢٣	١,٦٣	٢,٩١	٠,٥٠	٠,٨٩	٤٠
٠,٣٧	٠,١١	٩,١١	٦,٠٦	٢,٧٨	١,٨٥	٢,٤٥	٤,٣٦	٠,٧٥	١,٣٣	٦٠
٠,٤٩	٠,١٥	١٢,١٤	٨,٠٨	٣,٧٠	٢,٤٦	٣,٢٧	٥,٨١	١,٠٠	١,٧٧	٨٠
٠,٦١	٠,١٩	١٥,١٨	١٠,١٠	٤,٦٣	٣,٠٨	٤,٠٩	٧,٢٦	١,٢٥	٢,٢١	١٠٠
٠,٧٣	٠,٢٢	١٨,٢٢	١٢,١١	٥,٥٥	٣,٦٩	٤,٩٠	٨,٧٢	١,٤٩	٢,٦٦	١٢٠
٠,٨٥	٠,٢٦	٢١,٢٥	١٤,١٣	٦,٤٨	٤,٣١	٥,٧٢	١٠,١٧	١,٧٤	٣,١٠	١٤٠
٠,٩٧	٠,٣٠	٢٤,٢٩	١٦,١٥	٧,٤٠	٤,٩٢	٦,٥٤	١١,٦٢	١,٩٩	٣,٥٤	١٦٠
١,١٦	٠,٣٥	٢٨,٨٤	١٩,١٨	٨,٧٩	٥,٨٥	٧,٧٦	١٣,٨٠	٢,٣٧	٤,٢١	١٩٠
١,٤٠	٠,٤٣	٣٤,٩١	٢٣,٢٢	١٠,٦٤	٧,٠٨	٩,٤٠	١٦,٧١	٢,٨٦	٥,٠٩	٢٣٠
١,٧١	٠,٥٢	٤٢,٥٠	٢٨,٢٧	١٢,٩٦	٨,٦٢	١١,٤٤	٢٠,٣٤	٣,٤٩	٦,٢٠	٢٨٠
١,٨٣	٠,٥٦	٤٥,٥٤	٣٠,٢٩	١٣,٨٨	٩,٢٣	١٢,٢٦	٢١,٧٩	٣,٧٤	٦,٦٤	٣٠٠

ضبط حجم الصورة المعروضة (1080P_ST)

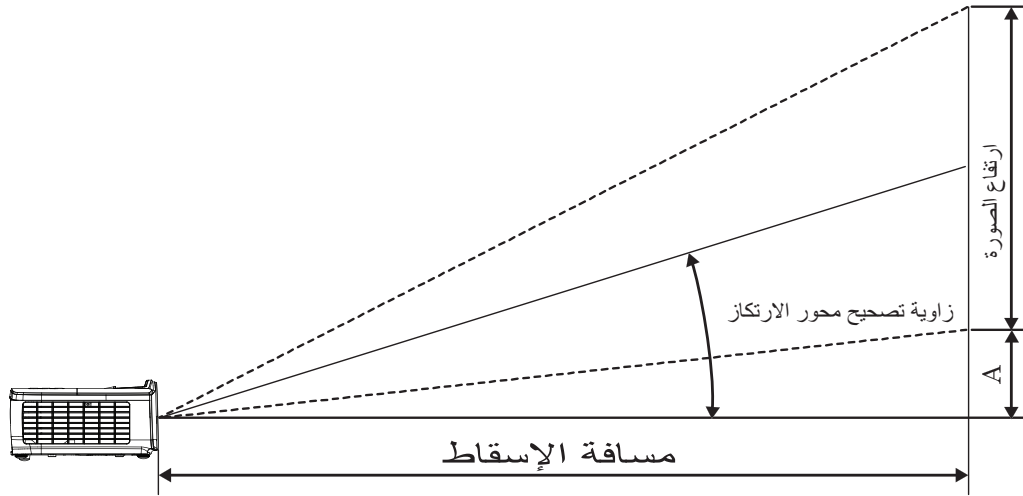

الإزاحة (A)		مسافة العرض (العمق)		حجم الشاشة العرض × الارتفاع (٩:١٦)				القطر الطول (بالبوصة) بحجم شاشة ٩:١٦
		(قدم)	(متر)	(قدم)		(متر)		
(قدم)	(متر)	عرض الصورة	عرض الصورة	الارتفاع	العرض	الارتفاع	العرض	
٠,١٨	٠,٠٦	١,٠٩	٠,٣٣	١,٢٣	٢,١٨	٠,٣٧	٠,٦٦	٣٠
٠,٢٤	٠,٠٧	١,٤٥	٠,٤٤	١,٦٣	٢,٩١	٠,٥٠	٠,٨٩	٤٠
٠,٣٧	٠,١١	٢,١٨	٠,٦٦	٢,٤٥	٤,٣٦	٠,٧٥	١,٣٣	٦٠
٠,٤٩	٠,١٥	٢,٩١	٠,٨٩	٣,٢٧	٥,٨١	١,٠٠	١,٧٧	٨٠
٠,٦١	٠,١٩	٣,٦٣	١,١١	٤,٠٩	٧,٢٦	١,٢٥	٢,٢١	١٠٠
٠,٧٣	٠,٢٢	٤,٣٦	١,٣٣	٤,٩٠	٨,٧٢	١,٤٩	٢,٦٦	١٢٠
٠,٨٥	٠,٢٦	٥,٠٨	١,٥٥	٥,٧٢	١٠,١٧	١,٧٤	٣,١٠	١٤٠
٠,٩٧	٠,٣٠	٥,٨١	١,٧٧	٦,٥٤	١١,٦٢	١,٩٩	٣,٥٤	١٦٠
١,١٦	٠,٣٥	٦,٩٠	٢,١٠	٧,٧٦	١٣,٨٠	٢,٣٧	٤,٢١	١٩٠
١,٤٠	٠,٤٣	٨,٣٥	٢,٥٥	٩,٤٠	١٦,٧١	٢,٨٦	٥,٠٩	٢٣٠
١,٧١	٠,٥٢	١٠,١٧	٣,١٠	١١,٤٤	٢٠,٣٤	٣,٤٩	٦,٢٠	٢٨٠
١,٨٣	٠,٥٦	١٠,٨٩	٣,٣٢	١٢,٢٦	٢١,٧٩	٣,٧٤	٦,٦٤	٣٠٠

ضبط حجم الصورة المعروضة (WUXGA)

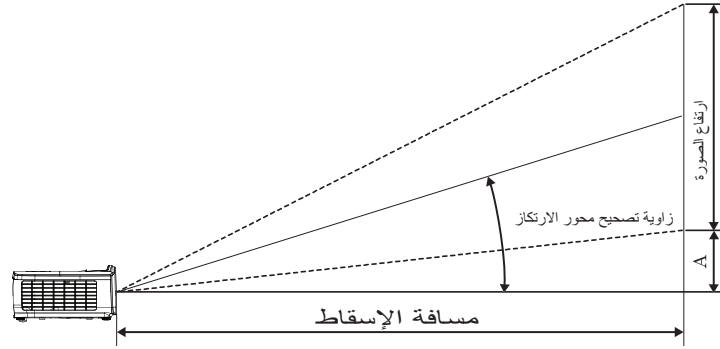

الإزاحة (A)		مسافة العرض (العمق)				حجم الشاشة العرض × الارتفاع (١٠:١٦)				القطر الطول (بالبوصة) بحجم شاشة ١٠:١٦
		(قدم)		(متر)		(قدم)		(متر)		
(قدم)	(متر)	بعد الصورة	عرض الصورة	بعد الصورة	عرض الصورة	الارتفاع	العرض	الارتفاع	العرض	
٠,١١	٠,٠٣	٤,٤٣	٢,٩٥	١,٣٥	٠,٩٠	١,٣٢	٢,١٢	٠,٤٠	٠,٦٥	٣٠
٠,١٥	٠,٠٥	٥,٩١	٣,٩٣	١,٨٠	١,٢٠	١,٧٧	٢,٨٣	٠,٥٤	٠,٨٦	٤٠
٠,٢٢	٠,٠٧	٨,٨٦	٥,٨٩	٢,٧٠	١,٨٠	٢,٦٥	٤,٢٤	٠,٨١	١,٢٩	٦٠
٠,٣٠	٠,٠٩	١١,٨٢	٧,٨٦	٣,٦٠	٢,٤٠	٣,٥٣	٥,٦٥	١,٠٨	١,٧٢	٨٠
٠,٣٧	٠,١١	١٤,٧٧	٩,٨٢	٤,٥٠	٢,٩٩	٤,٤٢	٧,٠٧	١,٣٥	٢,١٥	١٠٠
٠,٤٥	٠,١٤	١٧,٧٢	١١,٧٩	٥,٤٠	٣,٥٩	٥,٣٠	٨,٤٨	١,٦٢	٢,٥٨	١٢٠
٠,٥٢	٠,١٦	٢٠,٦٨	١٣,٧٥	٦,٣٠	٤,١٩	٦,١٨	٩,٨٩	١,٨٨	٣,٠٢	١٤٠
٠,٦٠	٠,١٨	٢٣,٦٣	١٥,٧٢	٧,٢٠	٤,٧٩	٧,٠٧	١١,٣١	٢,١٥	٣,٤٥	١٦٠
٠,٧١	٠,٢٢	٢٨,٠٦	١٨,٦٦	٨,٥٥	٥,٦٩	٨,٣٩	١٣,٤٣	٢,٥٦	٤,٠٩	١٩٠
٠,٨٦	٠,٢٦	٣٣,٩٧	٢٢,٥٩	١٠,٣٥	٦,٨٩	١٠,١٦	١٦,٢٥	٣,١٠	٤,٩٥	٢٣٠
١,٠٤	٠,٣٢	٤١,٣٥	٢٧,٥٠	١٢,٦٠	٨,٣٨	١٢,٣٧	١٩,٧٩	٣,٧٧	٦,٠٣	٢٨٠
١,١٢	٠,٣٤	٤٤,٣١	٢٩,٤٧	١٣,٥١	٨,٩٨	١٣,٢٥	٢١,٢٠	٤,٠٤	٦,٤٦	٣٠٠

ضبط حجم الصورة المعروضة (XGA)

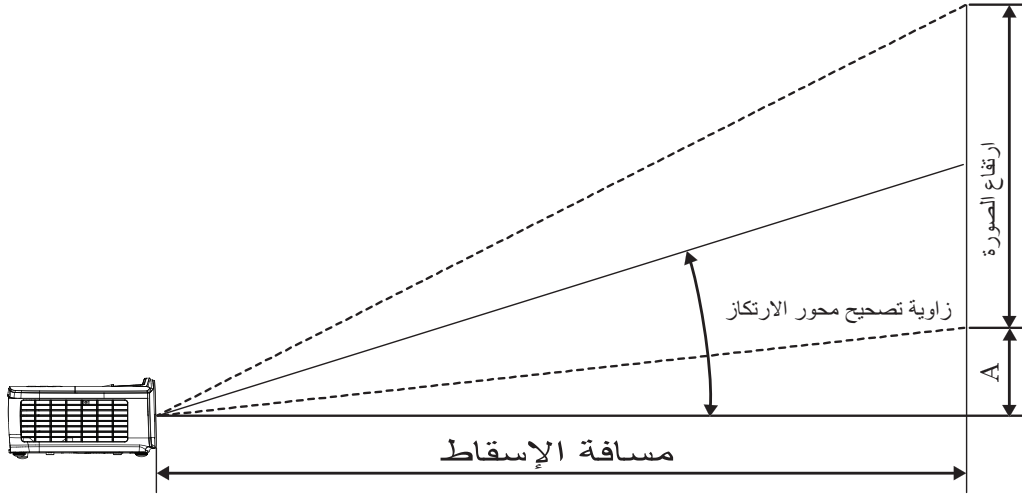

الإزاحة (A)		مسافة العرض (عمق)				حجم الشاشة العرض × الارتفاع (٣:٤)				القطر الطول (بالبوصة) بحجم شاشة ٣:٤
		(قدم)		(متر)		(قدم)		(متر)		
(قدم)	(متر)	بعد الصورة	عرض الصورة	بعد الصورة	عرض الصورة	الارتفاع	العرض	الارتفاع	العرض	
٠,٢١	٠,٠٦	٣,٨٤	٣,٢٠	١,١٧	٠,٩٨	١,٥٠	٢,٠٠	٠,٤٦	٠,٦١	٣٠
٠,٢٨	٠,٠٨	٥,١٢	٤,٢٧	١,٥٦	١,٣٠	٢,٠٠	٢,٦٧	٠,٦١	٠,٨١	٤٠
٠,٤٢	٠,١٣	٧,٦٨	٦,٤٠	٢,٣٤	١,٩٥	٣,٠٠	٤,٠٠	٠,٩١	١,٢٢	٦٠
٠,٥٦	٠,١٧	١٠,٢٤	٨,٥٣	٣,١٢	٢,٦٠	٤,٠٠	٥,٣٣	١,٢٢	١,٦٣	٨٠
٠,٧٠	٠,٢١	١٢,٨٠	١٠,٦٧	٣,٩٠	٣,٢٥	٥,٠٠	٦,٦٧	١,٥٢	٢,٠٢	١٠٠
٠,٨٣	٠,٢٥	١٥,٣٦	١٢,٨٠	٤,٦٨	٣,٩٠	٦,٠٠	٨,٠٠	١,٨٣	٢,٤٤	١٢٠
٠,٩٧	٠,٣٠	١٧,٩٢	١٤,٩٣	٥,٤٦	٤,٥٥	٧,٠٠	٩,٣٣	٢,١٣	٢,٨٤	١٤٠
١,١١	٠,٣٤	٢٠,٤٨	١٧,٠٧	٦,٢٤	٥,٢٠	٨,٠٠	١٠,٦٧	٢,٤٤	٣,٢٥	١٦٠
١,٣٢	٠,٤٠	٢٤,٣٢	٢٠,٢٧	٧,٤١	٦,١٨	٩,٥٠	١٢,٦٧	٢,٩٠	٣,٨٦	١٩٠
١,٦٠	٠,٤٩	٢٩,٤٤	٢٤,٥٣	٨,٩٧	٧,٤٨	١١,٥٠	١٥,٣٣	٣,٥١	٤,٦٧	٢٣٠
١,٩٥	٠,٥٩	٣٥,٨٤	٢٩,٨٧	١٠,٩٢	٩,١٠	١٤,٠٠	١٨,٦٧	٤,٢٧	٥,٦٩	٢٨٠
٢,٠٩	٠,٦٤	٣٨,٤٠	٣٢,٠٠	١١,٧٠	٩,٧٥	١٥,٠٠	٢٠,٠٠	٤,٥٧	٦,١٠	٣٠٠

ضبط حجم الصورة المعروضة (WXGA_1.2x)

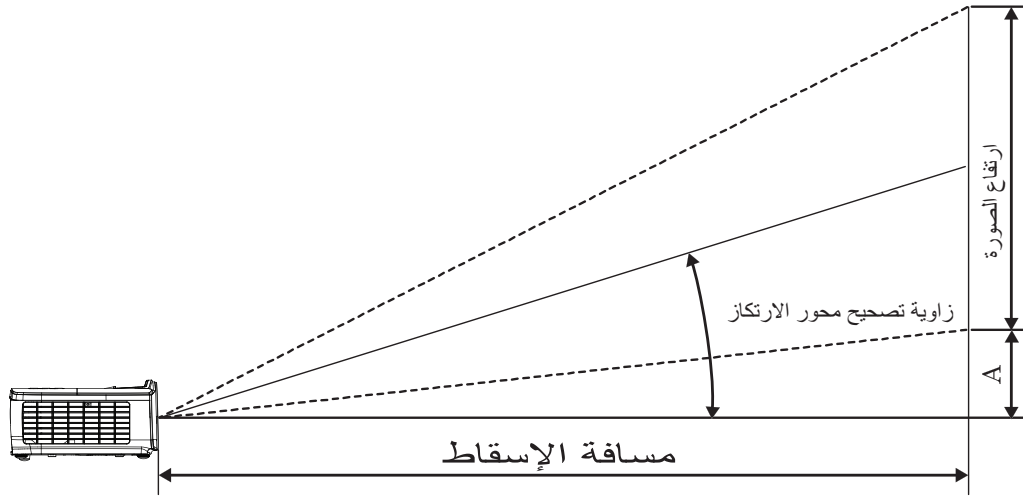

الإزاحة (A)		مسافة العرض (عمق)				حجم الشاشة العرض x الارتفاع (١٠:١٦)				القطر الطول (بالبوصة) بحجم شاشة ١٦:١٠
		(قدم)		(متر)		(قدم)		(متر)		
(قدم)	(متر)	بعد الصورة	عرض الصورة	بعد الصورة	عرض الصورة	الارتفاع	العرض	الارتفاع	العرض	
٠,١٥	٠,٠٥	٣,٢٦	٢,٧١	٠,٩٩	٠,٨٣	١,٣٢	٢,١٢	٠,٤٠	٠,٦٥	٣٠
٠,٢٠	٠,٠٦	٤,٣٤	٣,٦٢	١,٣٢	١,١٠	١,٧٧	٢,٨٣	٠,٥٤	٠,٨٦	٤٠
٠,٣٠	٠,٠٩	٦,٥١	٥,٤٣	١,٩٩	١,٦٥	٢,٦٥	٤,٢٤	٠,٨١	١,٢٩	٦٠
٠,٤٠	٠,١٢	٨,٦٨	٧,٢٤	٢,٦٥	٢,٢١	٣,٥٣	٥,٦٥	١,٠٨	١,٧٢	٨٠
٠,٥٠	٠,١٥	١٠,٨٥	٩,٠٥	٣,٣١	٢,٧٦	٤,٤٢	٧,٠٧	١,٣٥	٢,١٥	١٠٠
٠,٦٠	٠,١٨	١٣,٠٣	١٠,٨٥	٣,٩٧	٣,٣١	٥,٣٠	٨,٤٨	١,٦٢	٢,٥٨	١٢٠
٠,٧٠	٠,٢١	١٥,٢٠	١٢,٦٦	٤,٦٣	٣,٨٦	٦,١٨	٩,٨٩	١,٨٨	٣,٠٢	١٤٠
٠,٨٠	٠,٢٤	١٧,٣٧	١٤,٤٧	٥,٢٩	٤,٤١	٧,٠٧	١١,٣١	٢,١٥	٣,٤٥	١٦٠
٠,٩٥	٠,٢٩	٢٠,٦٢	١٧,١٩	٦,٢٩	٥,٢٤	٨,٣٩	١٣,٤٣	٢,٥٦	٤,٠٩	١٩٠
١,١٥	٠,٣٥	٢٤,٩٧	٢٠,٨٠	٧,٦١	٦,٣٤	١٠,١٦	١٦,٢٥	٣,١٠	٤,٩٥	٢٣٠
١,٤٠	٠,٤٣	٣٠,٣٩	٢٥,٣٣	٩,٢٦	٧,٧٢	١٢,٣٧	١٩,٧٩	٣,٧٧	٦,٠٣	٢٨٠
١,٥٠	٠,٤٦	٣٢,٥٦	٢٧,١٤	٩,٩٣	٨,٢٧	١٣,٢٥	٢١,٢٠	٤,٠٤	٦,٤٦	٣٠٠

ضبط حجم الصورة المعروضة (WXGA_ST)

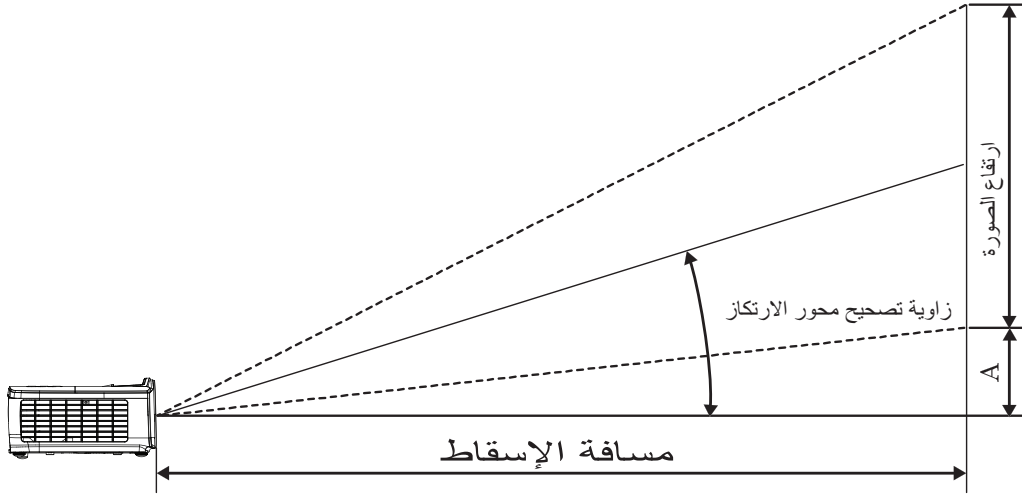

الإزاحة (A)		مسافة العرض (العمق)		حجم الشاشة العرض x الارتفاع (١٠:١٦)				القطر الطول (بالبوصة) بحجم شاشة ١٠:١٦
		(قدم)	(متر)	(قدم)		(متر)		
(قدم)	(متر)	عرض الصورة	عرض الصورة	الارتفاع	العرض	الارتفاع	العرض	
٠,١٥	٠,٠٥	١,١١	٠,٣٤	١,٣٢	٢,١٢	٠,٤٠	٠,٦٥	٣٠
٠,٢٠	٠,٠٦	١,٤٨	٠,٤٥	١,٧٧	٢,٨٣	٠,٥٤	٠,٨٦	٤٠
٠,٣٠	٠,٠٩	٢,٢٣	٠,٦٨	٢,٦٥	٤,٢٤	٠,٨١	١,٢٩	٦٠
٠,٤٠	٠,١٢	٢,٩٧	٠,٩٠	٣,٥٣	٥,٦٥	١,٠٨	١,٧٢	٨٠
٠,٥٠	٠,١٥	٣,٧١	١,١٣	٤,٤٢	٧,٠٧	١,٣٥	٢,١٥	١٠٠
٠,٦٠	٠,١٨	٤,٤٥	١,٣٦	٥,٣٠	٨,٤٨	١,٦٢	٢,٥٨	١٢٠
٠,٧٠	٠,٢١	٥,١٩	١,٥٨	٦,١٨	٩,٨٩	١,٨٨	٣,٠٢	١٤٠
٠,٨٠	٠,٢٤	٥,٩٤	١,٨١	٧,٠٧	١١,٣١	٢,١٥	٣,٤٥	١٦٠
٠,٩٥	٠,٢٩	٧,٠٥	٢,١٥	٨,٣٩	١٣,٤٣	٢,٥٦	٤,٠٩	١٩٠
١,١٥	٠,٣٥	٨,٥٣	٢,٦٠	١٠,١٦	١٦,٢٥	٣,١٠	٤,٩٥	٢٣٠
١,٤٠	٠,٤٣	١٠,٣٩	٣,١٧	١٢,٣٧	١٩,٧٩	٣,٧٧	٦,٠٣	٢٨٠
١,٥٠	٠,٤٦	١١,١٣	٣,٣٩	١٣,٢٥	٢١,٢٠	٤,٠٤	٦,٤٦	٣٠٠

مفاتيح التحكم

وحدة التحكم عن بعد

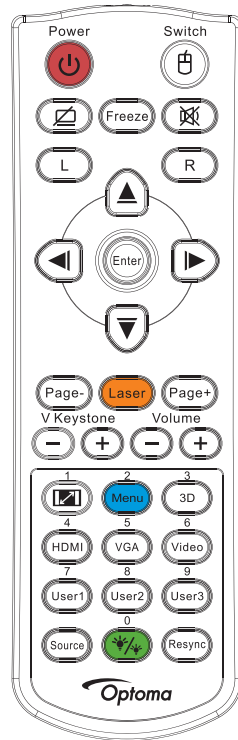

استخدام وحدة التحكم عن بعد

يرجى الرجوع إلى "إيقاف تشغيل جهاز العرض" في صفحة ١٤.	التشغيل/إيقاف التشغيل
يرجى الرجوع إلى "تشغيل جهاز العرض" في صفحة ١٣.	نموذج الاختبار
عند توصيل جهاز الكمبيوتر بجهاز العرض من خلال وصلة USB، اضغط على "تبديل ماوس" لتنشيط / تعطيل وضع الماوس والتحكم في جهاز الكمبيوتر باستخدام وحدة التحكم عن بعد.	نموذج الاختبار
إيقاف تشغيل الشاشة وكتم الصوت	نموذج الاختبار
تجميد	تجميد
كتم الصوت	نموذج الاختبار
نقر زر ماوس USB الأيسر	يسار
نقر زر ماوس USB الأيمن	يمين
<ul style="list-style-type: none"> استخدم ▲▼▶◀ لتحديد العناصر أو إجراء عمليات الضبط على تحديدها. في وضع الماوس، استخدم ▲▼▶◀ لمحاكاة وظيفة مفاتيح الاتجاهات. يتيح تأكيد تحديد العناصر. في وضع الماوس، كمحاكاة لمفتاح إدخال لوحة المفاتيح. 	مفاتيح تحديد الاتجاهات الأربعة
مفتاح صفحة لأسفل لمحاكاة لوحة مفاتيح USB من خلال USB عند إيقاف OSD	إدخال
اضغط على الزر لتشغيل مؤشر الشاشة.	صفحة لأسفل
تجنب التصويب نحو العين	الليزر
مفتاح صفحة لأعلى لمحاكاة لوحة مفاتيح USB من خلال USB عند إيقاف OSD	صفحة لأعلى
ضبط تشوه الصورة الناتج عن إمالة الجهاز. (أفقي: +20 درجة، عمودي: +30 درجة. ضبط النطاق العمودي فقط عند +20 درجة عند تعيين النطاق الأفقي على الحد الأقصى.)	تشوه عمودي +/-
اضغط على صوت +/- لضبط مستوى الصوت.	صوت +/-
يرجى الرجوع إلى "Aspect Ratio" في صفحة ٢٧.	1/
اضغط على زر (القائمة) لإظهار قائمة المعلومات المعروضة على الشاشة (OSD). وللخروج منها، اضغط على زر "القائمة" مرة أخرى.	القائمة/٢
اضغط على الزر ثلاثي الأبعاد لتشغيل/إيقاف تشغيل القائمة ثلاثية الأبعاد.	ثلاثي الأبعاد/٣
اضغط على "HDMI" لاختيار مصدر HDMI.	٤/HDMI
اضغط على "VGA" لاختيار مصدر الإشارة من موصل دخل VGA.	٥/VGA

استخدام وحدة التحكم عن بعد	
اضغط على فيديو لاختيار مصدر الفيديو المؤلف.	٦/فيديو
يرجى الرجوع إلى "مستخدم ١ / مستخدم ٢ / مستخدم ٣" في صفحة ٤١.	مخصص ٧/١
يرجى الرجوع إلى "مستخدم ١ / مستخدم ٢ / مستخدم ٣" في صفحة ٤١.	مخصص ٨/٢
يرجى الرجوع إلى "مستخدم ١ / مستخدم ٢ / مستخدم ٣" في صفحة ٤١.	مخصص ٩/٣
تشغيل/إيقاف وضع السطوع	
اضغط على "المصدر" للبحث عن المصدر.	المصدر
يتيح مزامنة جهاز العرض مع مصدر الدخل تلقائياً.	إعادة التزامن

ملاحظة:

- نظراً لاختلاف التطبيقات من بلد لآخر، قد تكون هناك ملحقات مختلفة لبعض المناطق.
- يتوقف توافر هذه الوظيفة على الموديل الذي لديك بسبب وحدة التحكم من بعد العامة.
- رقم لوحة التحكم من بعد مستخدم لكلمة المرور.

قوائم المعلومات المعروضة على الشاشة

يحتوي جهاز العرض على قوائم يتم عرضها على الشاشة بلغات متعددة والتي تسمح لك بإجراء التعديلات على الصورة وتغيير مجموعة متنوعة من الإعدادات. جدير بالذكر أن جهاز العرض سيقوم بتحديد المصدر تلقائياً.

طريقة التشغيل

- ١- لفتح قائمة المعلومات المعروضة على الشاشة (OSD)، اضغط على الزر **Menu** (القائمة) في وحدة التحكم عن بعد أو في لوحة التحكم.
- ٢- عند ظهور OSD (قائمة المعلومات المعروضة على الشاشة) استخدم المفاتيح ▲ ▼ لاختيار أي عنصر في القائمة الرئيسية، في حالة الاختيار من صفحة معينة، اضغط على ▶ أو زر **Enter** (إدخال) للانتقال إلى القائمة الفرعية.
- ٣- استخدم المفاتيح ▲ ▼ لتحديد العنصر المطلوب، واستخدم المفتاح ▶ أو زر **Enter** (إدخال) لعرض مزيد من الإعدادات، واضبط الإعدادات باستخدام مفتاح ◀ ▶.
- ٤- حدد العنصر التالي المراد ضبطه في القائمة الفرعية واضبطه كما هو موضح آنفاً.
- ٥- اضغط على مفتاح ▶ أو زر **Enter** (إدخال) للتأكيد.
- ٦- وللخروج من هذه القائمة، اضغط على زر **Menu** (القائمة) مرة ثانية. وسوف تُغلق قائمة المعلومات المعروضة على الشاشة، ويقوم جهاز العرض بحفظ الإعدادات الجديدة تلقائياً.

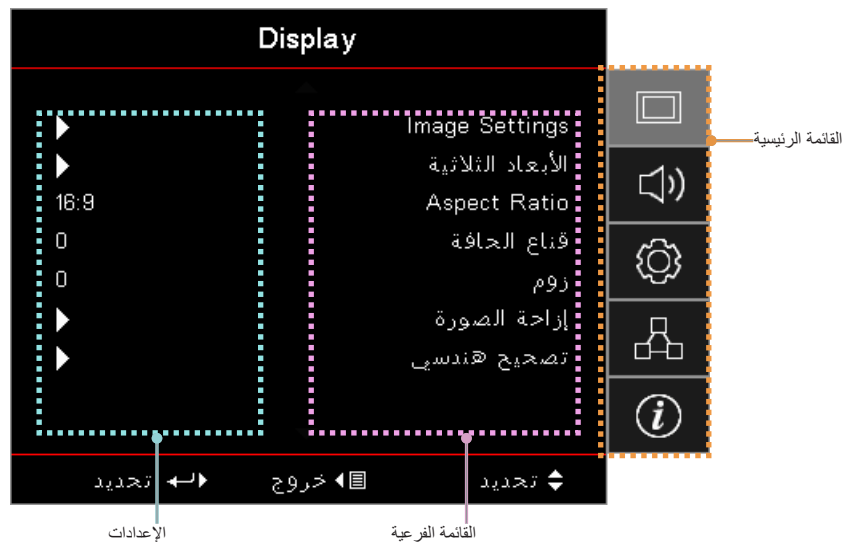

شجرة القوائم

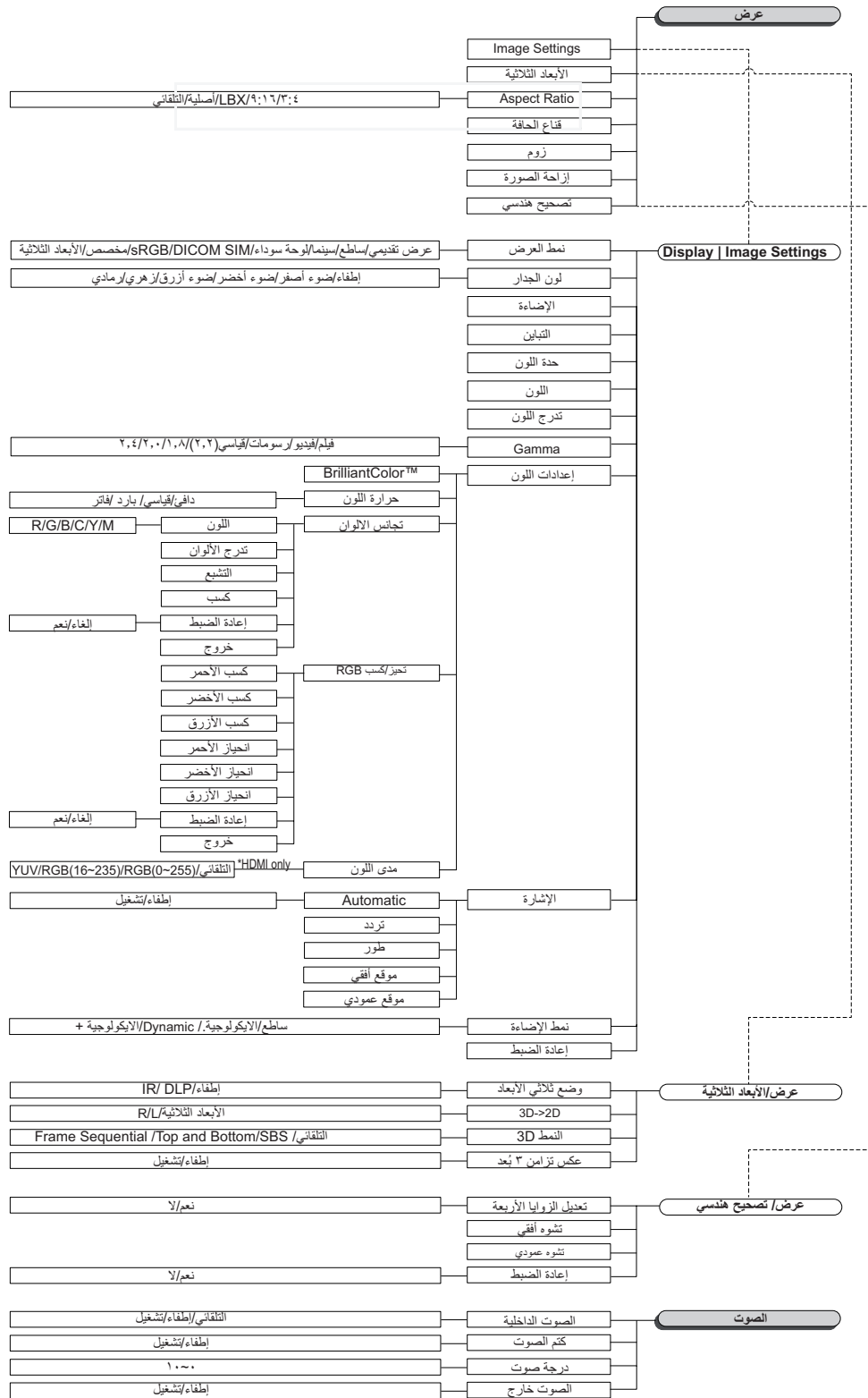

ملاحظة:

- (#) لا يتم دعم Color (اللون) و Tint (تدرج الألوان) إلا في مصدر إشارة فيديو يعمل بنظام YUV.
- تكون (*) "3D" (الأبعاد الثلاثية) متوفرة فقط عند إرفاق إشارة متوافقة.



Image Settings

الدخول على قائمة Image Settings (إعدادات الصورة). راجع صفحة ٢٨ لمزيد من التفاصيل.

الأبعاد الثلاثية

قم بالدخول إلى القائمة الأبعاد الثلاثية. راجع صفحة ٣٠ لمزيد من التفاصيل.

Aspect Ratio

استخدم هذه الوظيفة لاختيار نسبة العرض إلى الارتفاع المرغوبة.

- ٣:٤: هذا التنسيق معد للعرض من مصادر الدخل ٣×٤ وهو غير مطور للعرض من أجهزة التلفزيون ذات الشاشات العريضة.
- ٩:١٦: هذا التنسيق معد للعرض من مصادر الدخل ٩×١٦ مثل أجهزة التلفزيون عالي الدقة ومشغلات أقراص DVD وهو مطور للعرض من أجهزة التلفزيون ذات الشاشات العريضة.
- **LBX**: يعمل هذا التنسيق مع المصادر التي لا تظهر صورها بنسبة عرض إلى ارتفاع ٩×١٦ ومع تلك التي بتنسيق صندوق الأحرف، كما أنه يناسب المستخدمين الذين يستعينون بعدسات خارجية ٩×١٦ لعرض صورة بنسبة عرض إلى ارتفاع ١:٢,٣٥ باستخدام دقة كاملة.
- أصلية: يعتمد على دقة مصدر الدخل - لا يتم إجراء التحجيم.
- تلقائي: يتيح اختيار التنسيق المناسب تلقائيًا.

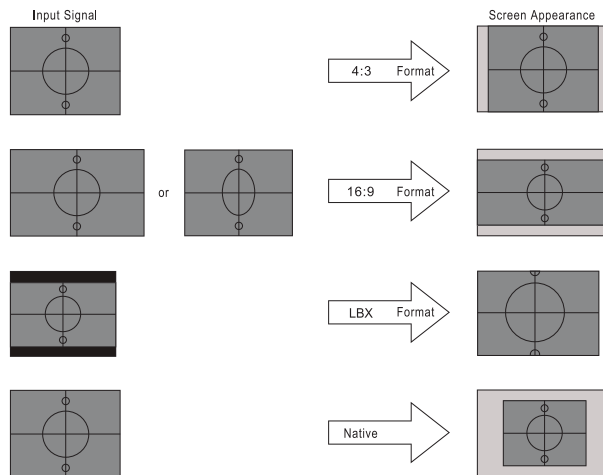

WXGA/1080P

قناع الحافة

تعمل وظيفة قناع الحافة على إزالة التشويش من صورة الفيديو. قم بتشغيل قناع الحافة لإزالة التشويش من صور الفيديو المشفرة، الموجود على حافة مصدر إشارة الفيديو.

زوم

- اضغط على ◀ لتقليل حجم الصورة.
- اضغط على ▶ لتكبير حجم الصورة على شاشة العرض.

إزاحة الصورة

تغيير وضع الصورة المعروضة أفقيًا ورأسيًا.

- اضغط على ◀▶ لتحريك الصورة أفقيًا على الشاشة المعروضة.
- اضغط على ▲▼ لتحريك الصورة رأسيًا على الشاشة المعروضة.

تصحيح هندسي

أدخل إلى قائمة تصحيح هندسي. راجع صفحة صفحة ٣١ لمزيد من التفاصيل.

Display / Image Settings

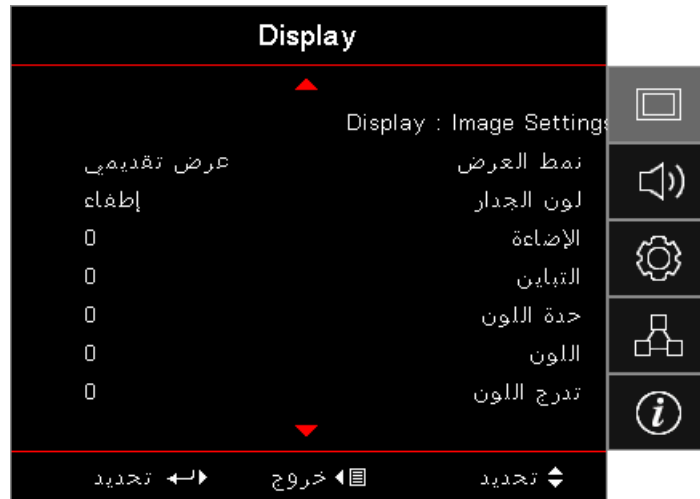

نمط العرض

هناك العديد من إعدادات المصنع مسبقة الضبط التي تم تحسينها لتناسب أنواعًا متعددة من الصور.

- **عرض تقديمي:** يناسب هذا الوضع عرض العروض التقديمية على برنامج PowerPoint، عند توصيل جهاز العرض بالكمبيوتر.
- **ساطع:** أقصى مستوى سطوع من دخل الكمبيوتر الشخصي.
- **سينما:** تحديد هذا الوضع مع نظام العرض المسرحي.
- **sRGB:** ألوان دقيقة قياسية.
- **اللوحة السوداء:** يجب اختيار هذا الوضع لتحقيق الإعداد الأمثل للألوان عند العرض على لوحة سوداء (خضراء).
- **DICOM SIM:** يمكن لهذا الوضع أن يعرض صورة طبية أحادية اللون مثل التصوير الشعاعي بأشعة إكس، والتصوير بالرنين المغناطيسي، إلخ.
- **المستخدم:** تذكر إعدادات المستخدم.
- **الأبعاد الثلاثية:** لتجربة التأثير ثلاثي الأبعاد، تحتاج إلى نظارة ثلاثية الأبعاد. تحقق من اشتغال جهاز الكمبيوتر/الجهاز المحمول على بطاقة رسومات مخزنة رباعية بخرج إشارة ١٢٠ هرتز مع تثبيت مشغل ثلاثي الأبعاد.

لون الحائط

تستخدم هذه الوظيفة للحصول على صورة شاشة محسنة لغلaf الحائط.

مفاتيح التحكم

الإضاءة

ضبط سطوع الصورة.

- اضغط على ◀ لتعتيم الصورة.
- اضغط على ▶ لإضاءة الصورة.

التباين

يتحكم إعداد التباين في درجة الاختلاف بين أكثر أجزاء الصورة سطوعًا وتلك الأكثر إعتامًا.

- اضغط على ◀ لتقليل التباين.
- اضغط على ▶ لزيادة التباين.

حدة اللون

يتيح ضبط حدة الألوان في الصورة.

- اضغط على ◀ لتقليل الحدة.
- اضغط على ▶ لزيادة الحدة.

اللون

ضبط صورة الفيديو من الأسود والأبيض إلى اللون التشبع الكامل.

- اضغط على ◀ لخفض مقدار الألوان في الصورة.
- اضغط على ▶ لزيادة مقدار الألوان في الصورة.

تدرج اللون

يتيح ضبط التوازن بين اللونين الأحمر والأخضر.

- اضغط على ◀ لزيادة مقدار اللون الأخضر في الصورة.
- اضغط على ▶ لزيادة مقدار الأحمر في الصورة.

Gamma

اختر نوع Gamma من فيلم، فيديو، رسومات، قياسي (٢،٢)، ١،٨، ٢،٠، ٢،٤.

إعدادات اللون

الدخول على قائمة إعدادات الصورة. راجع صفحة ٣٢ لمزيد من التفاصيل.

الإشارة

أدخل إلى قائمة الإشارة. قم بتعيين خصائص إشارة الإسقاط، علمًا بأن هذه الوظيفة لا تتوافر إلا عندما يكون مصدر الدخل مدعوم بـ VGA. راجع صفحة ٣٣ لمزيد من المعلومات.

نمط الإضاءة

ضبط إعدادات وضع السطوع لأجهزة العرض المزودة بمصباح.

- **ساطع:** اختر "ساطع" لزيادة السطوع.
- **ايكولوجي:** اختر "ايكولوجي" لإعتام مصباح جهاز العرض؛ إذ يسهم ذلك في خفض استهلاك الطاقة وإطالة عمر المصباح.
- **ديناميكي:** اختر "ديناميكي" لتخفيض طاقة مصباح جهاز العرض، وهو ما يعتمد على مستوى سطوع المحتوى كما يضبط استهلاك طاقة المصباح بين ١٠٠٪ و ٣٠٪ بشكل ديناميكي، وهكذا يزيد العمر الافتراضي للمصباح.
- **الايكولوجية +:** عند تنشيط الايكولوجية + الوضع يتم تلقائيًا اكتشاف مستوى سطوع المحتوى من أجل تقليل استهلاك طاقة اللمبة بشكل كبير (يصل إلى ٧٠٪) أثناء فترات عدم النشاط.

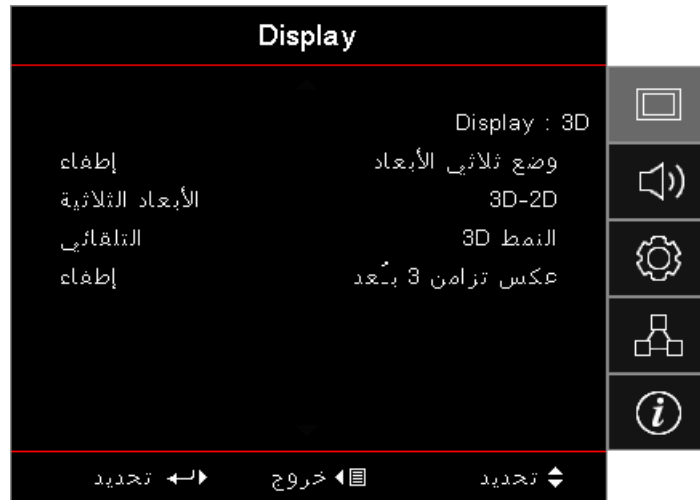

وضع ثلاثي الأبعاد

- رابط **DLP**: حدد رابط DLP لاستخدام الإعدادات المحسنة لنظارات DLP Link ثلاثية الأبعاد.
- الأشعة تحت الحمراء: حدد الأشعة تحت الحمراء لاستخدام الإعدادات المحسنة للصور ثلاثية الأبعاد المعتمدة على الأشعة تحت الحمراء.
- إطفاء: اختر "إيقاف" لإيقاف تشغيل الوضع ثلاثي الأبعاد.

3D→2D

اضغط على ◀▶ لتحديد عرض الإسقاط لمحتوى الأبعاد الثلاثية في عرض الأبعاد الثنائية (أيمن) أو (أيسر) بدون استخدام النظارات ثلاثية الأبعاد للاستمتاع بالمحتوى ثلاثي الأبعاد. كما يمكن استخدام هذا الإعداد في تثبيت الأبعاد الثلاثية السالبة ذات الإسقاط المزدوج.

النمط 3D

- تلقائي: عند الكشف عن إشارة تحديد ثلاثية الأبعاد، يتم اختيار الصيغة ثلاثية الأبعاد تلقائياً. (خاص بمصادر الأبعاد الثلاثية HDMI 1.4 فقط)
- الوضع جنباً إلى جنب: عرض إشارة ثلاثية الأبعاد بتنسيق جنباً إلى جنب.
- أعلى وأسفل: عرض إشارة ثلاثية الأبعاد بتنسيق أعلى وأسفل.
- الإطار المتتابع: عرض إشارة ثلاثية الأبعاد بتنسيق Frame Sequential.

عكس تزامن 3 بُعد

اضغط على ◀▶ لتمكين وظيفة 3D Sync invert (عكس تزامن 3 بُعد) أو تعطيلها لعكس الصور.

ملاحظة: يمكن حفظ إعدادات العرض ثلاثي الأبعاد بعد الضبط.

Display / Geometric Correction

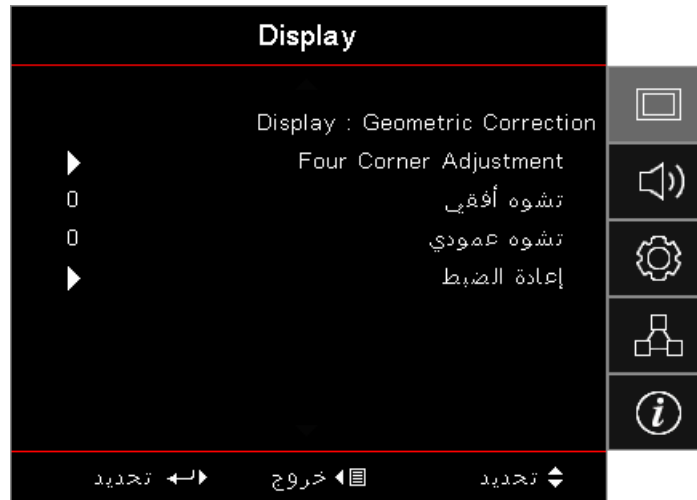

Four Corners Adjustment

حدد Yes (نعم) لضبط Geometric Correction (التصحيح الهندسي).

استخدم المفاتيح ▲▼◀▶ لتحديد الزاوية وإجراء عملية الضبط. اضغط على زر (Enter) (إدخال) واضبط الزوايا من خلال المفاتيح ▲▼◀▶. اضغط على Enter (إدخال)، ثم اضغط على ▲↓ لإختيار التصحيح الهندسي.

اضغط على ▲▼ لإختيار ضبط الزوايا الأربعة في قائمة Four Corner Adjustment (تعديل الزوايا الأربعة)، استخدم مفاتيح ▲▼◀▶ ثم اضغط على زر (Enter) (إدخال) لتحديد زاوية معينة، ومن ثم استخدم مفاتيح ▲▼◀▶ لتعديل الزاوية المحددة.

تشوه أفقي

حدد Yes (نعم) لضبط Geometric Correction (التصحيح الهندسي).

اضغط على ◀▶ لتعويض تشوه الصور الأفقية عندما يتم وضع جهاز العرض بزاوية ناحية الشاشة.

تشوه عمودي

حدد Yes (نعم) لضبط Geometric Correction (التصحيح الهندسي).

اضغط على ◀▶ لتعويض تشوه الصور الرأسية عندما يتم وضع جهاز العرض بزاوية ناحية الشاشة.

إعادة الضبط

يتيح إعادة تعيين جميع قيم Geometric Correction (التصحيح الهندسي) إلى أوضاع المصنع الافتراضية.

Display / Image Settings / Color Setting



BrilliantColor™

يستخدم هذا العنصر القابل للضبط أسلوبًا جديدًا لمعالجة الألوان وإجراء التحسينات لمستوى النظام بغرض توفير درجة إضاءة عالية وألوان ساطعة زاهية في الصورة. ويتراوح النطاق من "١" إلى "١٠". فإذا كنت تفضل الحصول على صورة أفضل وأقوى، اضبط الإعداد على أقصى قيمة له. أما للحصول على صورة أكثر نعومة وقربًا للطبيعة، فقم بالضبط على أقل قيمة للإعداد.

Color Temperature

تتيح ضبط درجة حرارة الألوان، فمع درجة الحرارة اللونية الباردة تبدو الشاشة أكثر برودة، بينما تبدو أكثر دفئًا عند الضبط على درجة حرارة لونية دافئة.

تجانس الالوان

أدخل إلى قائمة تجانس الالوان. راجع صفحة ٣٤ لمزيد من التفاصيل.

تحييز/كسب RGB

- **تحييز/كسب RGB:** يتيح هذا الإعداد إمكانية تهيئة سطوع (كسب) وتباين (تحييز) الصورة.
- **إعادة الضبط:** استعادة إعدادات المصنع الافتراضية على تحييز/كسب RGB.

مدى اللون

اختر نوع مصفوفة لونية مناسبة من AUTO أو RGB أو YUV.

- **لـ HDMI فقط:** حدد نوع مصفوفة لونية مناسبة من بين Auto (تلقائي) و RGB (من ٠ إلى ٢٥٥) و YUV (من ١٦ إلى ٢٣٥).

ملاحظة:

- نطاق اللون المُحسن: تعيين نطاق لون HDMI من ٠ إلى ٢٥٥.
- نطاق اللون العادي: تعيين نطاق لون HDMI من ١٦ إلى ٢٣٥.

Display / Image Settings / Signal

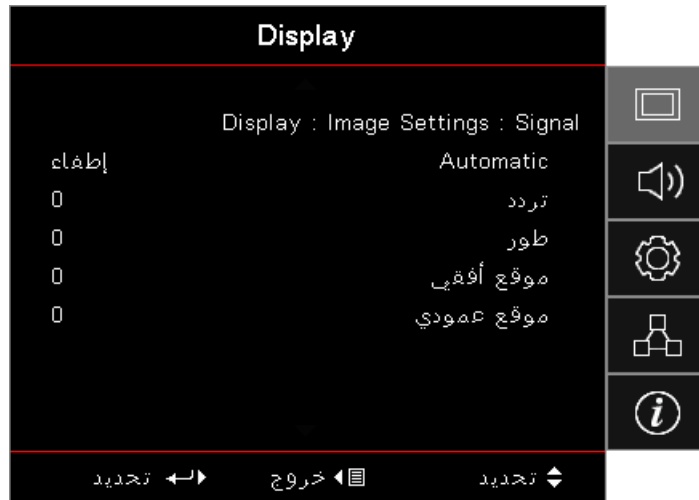

Automatic

اضبط الوضع Automatic (تلقائي) على On (تشغيل) أو Off (إيقاف التشغيل) لقفل وظائف المرحلة والتردد أو إلغاء قفلهما.

- تعطيل: إيقاف تشغيل القفل التلقائي.
- تمكين: تشغيل القفل التلقائي.

تردد

تغيير تردد بيانات العرض كي تتلاءم مع تردد بطاقة الرسومات الموجودة في جهاز الكمبيوتر الخاص بك. وفي حالة ظهور خط عمودي مهتز، فاستخدم هذه الوظيفة لإجراء الضبط.

طور

قم بمزامنة توقيت إشارة العرض مع بطاقة الرسومات. في حالة مصادفة صورة غير مستقرة أو مرتعشة، استخدم هذه الوظيفة لتصحيحها.

موقع أفقي

- اضغط على ◀ لتحريك الصورة يساراً.
- اضغط على ▶ لتحريك الصورة إلى اليمين.

موقع عمودي

- اضغط على ◀ لتحريك الصورة لأسفل.
- اضغط على ▶ لتحريك الصورة لأعلى.

تجانس الالوان / Display / Image Settings / Color Settings



الالوان (باستثناء اللون الأبيض)

اضغط على ◀ ▶ لتحديد اللون.

اضغط على ▲ ▼ لتحديد Hue (تدرج الالوان) أو Saturation (التشبع) أو Gain (الكسب)، ثم اضغط على ▶ ◀ لضبط الإعدادات.

أبيض

اضغط على ▶ ◀ لتحديد White (الأبيض).

اضغط على ▲ ▼ لتحديد Red (الأحمر) أو Green (الأخضر) أو Blue (الأزرق)، ثم اضغط على ▶ ◀ لضبط الإعدادات.

إعادة الضبط

يتيح إعادة تعيين إعدادات الالوان إلى قيم المصنع الافتراضية.

خروج

أدخل إلى قائمة Color Matching (مطابقة الالوان).

ملاحظة:

- يمكن ضبط الالوان Green (الأخضر) و Blue (الأزرق) و Cyan (السماوي) و Yellow (الأصفر) و Magenta (الأحمر المزرق) كلا على حدة عن طريق HSG الخاصة بكل لون.
- يمكن تحويل اللون White (الأبيض) إلى اللون Red (الأحمر)، Green (الأخضر)، Blue (الأزرق).

الصوت



الصوت الداخلي

- تلفائبي: ضبط مكبر الصوت الداخلي تلفائبيًا.
- إطفاء: إيقاف تشغيل مكبر الصوت الداخلي.
- تشغيل: تشغيل مكبر الصوت الداخلي.

مفاتيح التحكم

كتم الصوت

يُتيح تبديل تشغيل الصوت أو إيقاف تشغيله.

- **إطفاء:** تم تشغيل صوت المكبر وخرج الصوت.
- **تشغيل:** تم إيقاف تشغيل صوت المكبر وخرج الصوت.

صوت

- اضغط على ◀ لخفض الصوت.
- اضغط على ▶ لزيادة مستوى الصوت.

Audio Out

اضغط على ▶ ◀ لتحديد مصدر خرج الصوت.

إعداد



عرض

تحديد طريقة العرض:

- **سطح المكتب الأمامي** الإعداد الافتراضي للمصنع.
- **سطح المكتب الخلفي** عند اختيار هذه الوظيفة، يعكس جهاز العرض الصورة ومن ثم يمكنك العرض خلف شاشة نصف شفافة.
- **سقف-علوي** عند اختيار هذه الوظيفة، يقوم جهاز العرض بقلب الصورة رأساً على عقب عند العرض والجهاز مثبت في السقف.
- **خلف-علوي** عند اختيار هذه الوظيفة، يقوم جهاز العرض بعكس الصورة وقلبها رأساً على عقب في نفس الوقت، وبهذا تتاح إمكانية العرض خلف شاشة نصف شفافة مع تثبيت الجهاز بالسقف.

إعداد المصباح

الدخول إلى قائمة "إعداد المصباح". راجع صفحة صفحة ٣٦ لمزيد من التفاصيل.

Power Settings

الدخول على قائمة Power Settings (إعدادات الطاقة). راجع صفحة صفحة ٣٧ لمزيد من المعلومات.

الأمان

الدخول إلى قائمة Security (أمان). راجع صفحة صفحة ٣٨ لمزيد من المعلومات.

مفاتيح التحكم

HDMI Link Settings

الدخول على قائمة HDMI Link Settings. راجع صفحة ٤٠ لمزيد من المعلومات.

نموذج الاختبار

عرض نموذج الاختبار. وتكون اختيارات النموذج إما شبكة أو نموذج أبيض أو لاشيء.

إعدادات البعد

الدخول على قائمة Remote Settings (إعدادات وحدة التحكم عن بعد). راجع صفحة ٤١ لمزيد من المعلومات.

رقم الجهاز

حدد رقمين لتعريف جهاز العرض، بدءًا من الرقم ٠٠ وحتى الرقم ٩٩.

الخيارات

الدخول إلى قائمة Options (الخيارات). راجع صفحة ٤١ لمزيد من المعلومات.

إعادة الضبط

إعادة جميع الخيارات إلى إعدادات المصنع الافتراضية.

Setup / Lamp Settings



منبه المصباح

تمكين أو تعطيل منبه عمر المصباح.

- تشغيل: يعرض رسالة تحذير عند ما يكون الوقت المتبقى من عمر المصباح هو أقل من 30 ساعة.
- إطفاء: لا تظهر رسالة تحذير.

إعادة ضبط المصباح

بعد استبدال المصباح قم بإعادة تعيين عداد المصباح لتعكس العمر الافتراضي للمصباح الجديد بدقة.

- 1- تحديد إعادة تعيين المصباح.
يتم عرض شاشة تأكيد.
- 2- حدد "نعم" لإعادة ضبط عداد المصباح على صفر.

Setup / Power Settings



تشغيل مباشر

تعطيل أو تمكين وضع Direct Power On (التشغيل المباشر).

- تشغيل: يعمل جهاز العرض تلقائيًا عند توصيله بمصدر التيار الكهربائي المتردد.
- إطفاء: ينبغي أن يتم تشغيل الجهاز بشكل عادي.

تشغيل الإشارة

تعطيل أو تمكين وضع Signal Power On (تشغيل الإشارة).

- تشغيل: يعمل جهاز العرض تلقائيًا عند اكتشاف إشارة نشطة.
- إطفاء: يتم تعطيل تشغيل وحدة الإطلاق عبر اكتشاف إشارة نشطة.

ملاحظة:

- متوفر على إشارة دخل *HDMI* أو *VGA*.
- في حال إيقاف تشغيل جهاز الإسقاط مع الاحتفاظ بدخل مصدر الإشارة (آخر صورة للمصدر تظهر على الشاشة)، لن يتم إعادة التشغيل إلا إذا:
 - تم إنهاء مصدر الصورة الأخيرة، ومن ثم إدخال أي مصدر إشارة آخر.
 - فصل كبل الطاقة الخاص بجهاز الإسقاط ومن ثم إعادة توصيله.
- تعتمد الميزة الاختيارية على المنطقة.
- متوفر فقط عندما يكون *Standby Mode* (وضع الاستعداد) نشطًا.

إيقاف آلي (دقيقة)

يمكنك ضبط الفاصل الزمني للإيقاف الآلي، بحيث يقوم جهاز العرض بإيقاف المصباح بعد ٠ دقيقة من عدم وجود إشارة افتراضيا، وتظهر الرسالة التحذيرية التالية قبل الإيقاف بـ ٦٠ ثانية.

موقت النوم (دقيقة)

يمكنك ضبط الفاصل الزمني لمؤقت النوم، بحيث يتم إيقاف تشغيل جهاز العرض بعد مرور الفترة المحددة لتوقف النشاط (بغض النظر عن الإشارة)، وتظهر الرسالة التحذيرية التالية قبل الإيقاف بـ ٦٠ ثانية.

استئناف سريع

عند تشغيل خاصية استئناف سريع، سيتم تشغيل جهاز العرض مرة أخرى بشرط إعادة التشغيل في مدة لا تزيد عن ١٠٠ ثانية من إيقاف تشغيله.

ملاحظة: سيتم إيقاف تشغيل جهاز العرض تمامًا بعد أن ينتظر المستخدم لمدة ١٠٠ ثانية..

مفاتيح التحكم

وضع الطاقة (استعداد)

- ايكولوجي.: اختر الوضع "ايكولوجي" لخفض معدل تبديد الطاقة إلى أقل من ٠,٥ وات.
- نشط: اختر Active "نشط" للعودة إلى وضع الاستعداد العادي.

ملاحظة:

- عند ضبط وضع الطاقة (الاستعداد) على الوضع الاقتصادي، يتم إلغاء تنشيط كل من VGA وتمرير الصوت وRJ45، وتتوفر وظائف محدودة على التحكم RS232.
- تعتمد الميزة الاختيارية على المنطقة.

إعداد/الأمان



الأمان

تمكين كلمة مرور الأمان أو تعطيلها.

- تشغيل: يتطلب تقديم كلمة المرور الحالية لتشغيل جهاز العرض والوصول إلى قائمة Security (الأمان).
 - إطفاء: لا تحتاج إلى كلمة المرور بعد تشغيل النظام.
- عند تمكين وضع الأمان، يتم عرض الشاشة التالية عند بدء التشغيل وقبل السماح بالوصول إلى قائمة Security (الأمان):

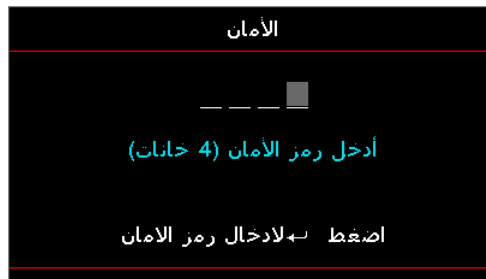

ملاحظة: كلمة المرور الافتراضية: ١، ٢، ٣، ٤.

مؤقت الأمان

الدخول إلى القائمة الفرعية Security Timer (مؤقت الأمان).

أدخل عدد الشهور والأيام والساعات المتاحة لجهاز العرض استخدامها بدون الحاجة إلى إدخال كلمة المرور، ويؤدي الخروج إلى قائمة Setup (الإعداد) إلى تنشيط مؤقت الأمان.

بمجرد أن يتم تنشيطه يطلب جهاز العرض كلمة مرور في التواريخ والأوقات المحددة للسماح بالوصول إلى قائمة الأمان وتشغيلها.

في حالة كان جهاز العرض قيد الاستخدام ومؤقت الأمان نشط، ستظهر الشاشة التالية قبل طلب كلمة المرور بـ ٦٠ ثانية.

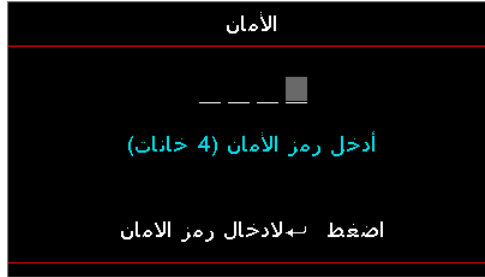

ملاحظة: في حالة تم إدخال كلمة مرور غير صحيحة لثلاث مرات، سيقلق الجهاز تلقائيًا بعد ١٠ ثواني.

تغيير كلمة المرور

استخدم القائمة الفرعية لتغيير كلمة مرور الأمان الخاصة بجهاز العرض.

- ١- حدد خيار Change Password (تغيير كلمة المرور) من القائمة الفرعية Security (الأمان)، وسيظهر مربع الحوار Confirm Change Password (تأكيد تغيير كلمة المرور).
- ٢- حدد Yes (نعم).
- ٣- أدخل كلمة المرور الافتراضية <١> <٢> <٣> <٤>. ستظهر شاشة ثانية لكلمة المرور.

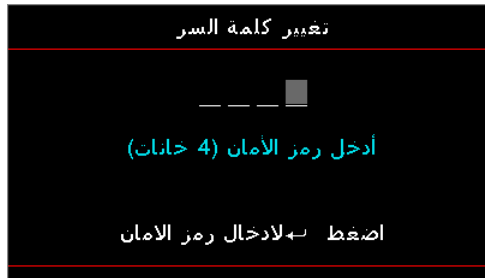

٤- أدخل كلمة المرور الجديدة مرتين للتحقق.

ملاحظة: في حالة عدم مطابقة أحرف كلمة المرور الجديدة، ستظهر شاشة كلمة المرور مرة أخرى.

Setup / HDMI Link Settings

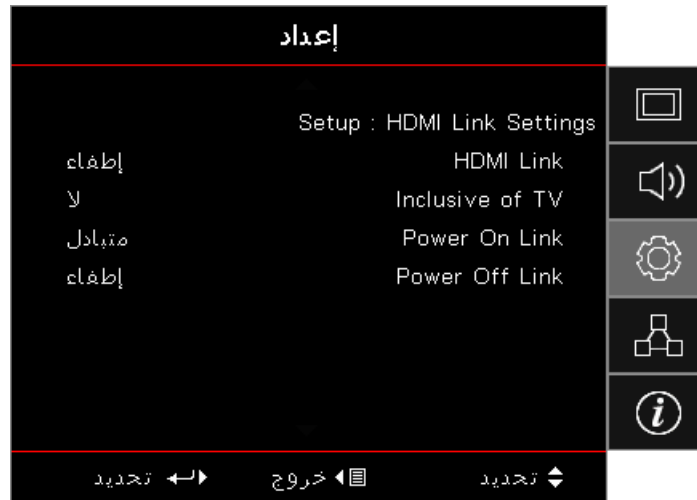

HDMI Link

تفعيل/تعطيل خاصية HDMI Link. تتاح خيارات شامل لعروض التلفزيون و Power on Link و Power off Link فقط إذا تم ضبط الإعداد على On (تشغيل).

ملاحظة: عند توصيل أجهزة متوافقة مع HDMI CEC بجهاز العرض باستخدام كبلات HDMI، يمكنك التحكم فيها في نفس حالة تشغيل الطاقة أو إيقاف تشغيلها باستخدام خاصية التحكم في HDMI Link على المعلومات المعروضة على الشاشة بجهاز العرض، مما يتيح تشغيل الطاقة أو إيقاف تشغيلها لجهاز واحد أو أجهزة متعددة في مجموعة عن طريق خاصية HDMI Link، وقد يكون مشغل DVD في الوضع العادي متصلاً بجهاز عرض من خلال مكبر صوت أو نظام مسرح منزلي.

- تعتمد الميزة الاختيارية على المنطقة.
- متوفر فقط عندما يكون Standby Mode (وضع الاستعداد) نشطاً.

Inclusive of TV

ضبط هذه الخاصية على Yes (نعم) إذا كنت تفضل إيقاف تشغيل كل من التلفزيون وجهاز العرض تلقائياً في نفس الوقت. لمنع كلا الجهازين من إيقاف التشغيل في نفس الوقت، اضبط الإعداد على "لا".

Power On Link

أمر تشغيل الطاقة الخاص بـ CEC.

- متبادل: سيتم تشغيل كل من جهاز العرض وجهاز CEC في وقت واحد.
- PJ -> Device: سيتم تشغيل جهاز CEC فقط بعد تشغيل جهاز العرض.
- Device -> PJ: سيتم تشغيل جهاز العرض فقط بعد تشغيل جهاز CEC.

Power Off Link

إذا تم ضبط الإعداد على "تشغيل"، سيتم إيقاف تشغيل كل من ارتباط HDMI وجهاز العرض تلقائياً في نفس الوقت. وعند ضبطه على "إيقاف تشغيل"، فلن يتم إيقاف تشغيل كل من ارتباط HDMI وجهاز العرض تلقائياً في نفس الوقت.

Setup / Remote Settings

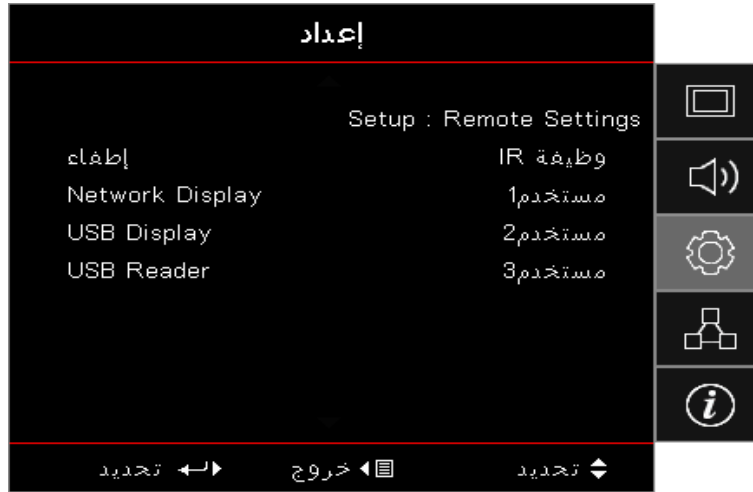

وظيفة IR

تمكين أو تعطيل وظيفة الأشعة تحت الحمراء الخاصة بجهاز الإسقاط.

مستخدم 1 / مستخدم 2 / مستخدم 3

قم بإعداد مفتاح User1 (مستخدم 1) و User2 (مستخدم 2) و User3 (مستخدم 3) كمفتاح سريع لشبكة LAN و Brightness (السطوع) و Contrast (التباين) و Sleep Timer (موقت إيقاف التشغيل) و Color Matching (مطابقة الألوان) و Color Temp (درجة حرارة اللون) و Gamma (جاما) و Source Lock (قفل المصدر) و Projection (الإسقاط) و Lamp Settings (إعدادات المصباح) و Zoom (تكبير/تصغير) و Test Pattern (نمط الاختبار) و Freeze (تثبيت) و Network Display (عرض الشبكة) و USB Display (عرض USB) و USB Reader (قارئ USB) و وظيفة HDMI2.

Setup / Options

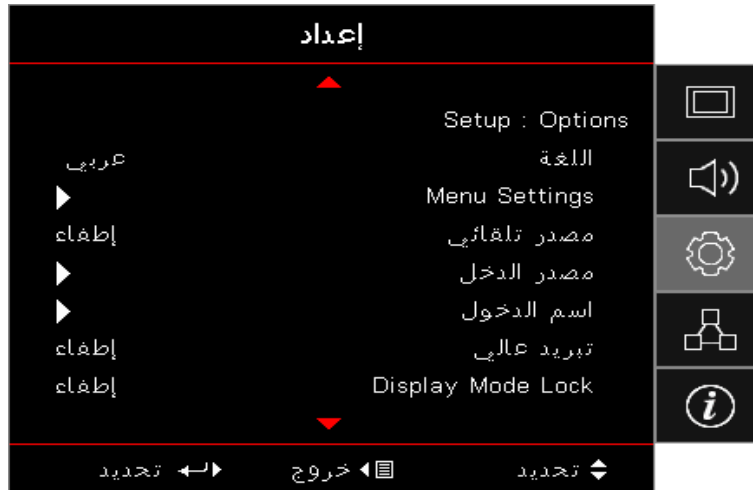

اللغة

ادخل إلى قائمة "اللغة". اختر قائمة "المعلومات المعروضة على الشاشة" متعددة اللغات.

Menu Settings

تحديد موقع القائمة على الشاشة وتهيئة إعدادات مؤقت القائمة.

Auto Source (مصدر تلقائي)

اختر هذا الخيار لتمكين جهاز العرض من العثور على مصدر الدخل تلقائيًا.

مفاتيح التحكم

اسم الدخول

تستخدم هذه الخاصية لإعادة تسمية وظيفة الدخل لتسهيل عملية التعريف. تشمل الخيارات المتاحة, HDMI1, HDMI2/MHL, VGA, Networkdisplay, USB Display (عرض USB) و USB Reader (قارئ USB).

تبريد عالي

ضبط سرعة المروحة لتعكس البيئة.

- **تشغيل:** يزيد سرعة المروحة في درجات الحرارة المرتفعة أو الرطوبة العالية أو في المناطق شديدة الارتفاع.
- **إطفاء:** سرعة المروحة العادية في ظروف الطبيعية.

Display Mode Lock

اختر On (تشغيل) أو Off (إيقاف تشغيل) لقفل أو فتح إعدادات ضبط وضع الصورة.

قفل لوحة المفاتيح

يتيح قفل الأزرار الموجودة باللوحة العليا لجهاز العرض.

- **تشغيل:** تظهر رسالة تحذيرية لتأكيد قفل لوحة المفاتيح.
 - **إطفاء:** تؤدي لوحة مفاتيح جهاز العرض وظيفتها بصورة طبيعية.
- ملاحظة:** اضغط على زر  (Enter) (إدخال) بلوحة المفاتيح لمدة ١٠ ثوان لفتح لوحة المفاتيح.

إخفاء المعلومات

يمنع عرض رسائل معلوماتية على الشاشة المسقطة.

- **تشغيل:** لا تظهر رسائل الحالة على الشاشة أثناء التشغيل.
- **إطفاء:** تظهر رسائل الحالة بشكل عادي على الشاشة أثناء التشغيل.

الشعار

حدد الشاشة المراد عرضها أثناء بدء التشغيل.

- **افتراضي:** شاشة بدء التشغيل الافتراضية المرفقة.
- **محايد:** لون الخلفية.

لون الخلفية

تحديد لون الخلفية المطلوب للصورة المعروضة عندما لا يتم الكشف عن أي مصدر.

إعادة الضبط

- إعادة تعيين المعلومات المعروضة على الشاشة: إلى إعدادات المصنع الافتراضية لإعدادات القائمة المعروضة على الشاشة.
- **Reset to Default** (إعادة التعيين إلى الافتراضي): استعادة إعدادات المصنع الافتراضية لإعدادات قائمة الإعداد.

مفاتيح التحكم

إعداد / خيارات / اللغة



اللغة

اختر قائمة المعلومات المعروضة على الشاشة متعددة اللغات. اضغط على زر (Enter) (إدخال) داخل القائمة الفرعية، ثم استخدم مفتاح Up (أعلى) (▲) أو Down (أسفل) (▼) لاختيار اللغة المفضلة.

Setup / Options / Menu Settings

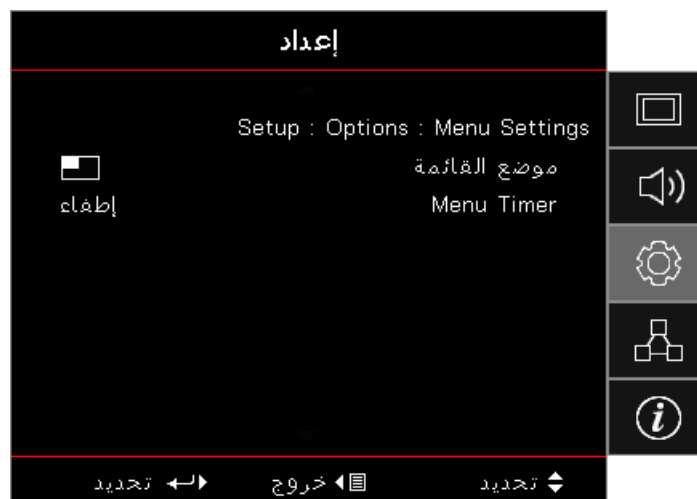

موضع القائمة

تحديد موقع القائمة على شاشة العرض.

Menu Timer

ضبط الفترة الزمنية التي تظل فيها قائمة العرض مرئية على الشاشة.

مفاتيح التحكم

إعداد / خيارات / مصدر الدخل

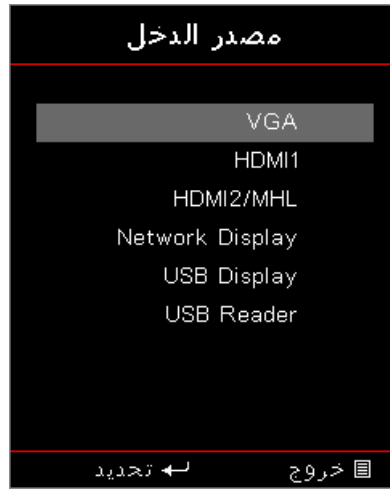

مصدر الدخل

استخدم هذا الخيار لتحديد مصادر الدخل. اضغط على ▲ ▼ لتحديد مصدر. اضغط على زر (Enter) (إدخال) لإتمام التحديد.

شبكة



WLAN

- WLAN: إيقاف تشغيل / تشغيل
- حالة الشبكة: للقراءة فقط.
- عنوان MAC: للقراءة فقط.
- عنوان IP: للقراءة فقط.
- SSID: للقراءة فقط.

LAN

أدخل إلى قائمة LAN. راجع صفحة ٤٥ لمزيد من المعلومات.

تحكم

أدخل إلى قائمة Control (مراقبة). راجع صفحة ٤٦ لمزيد من المعلومات.

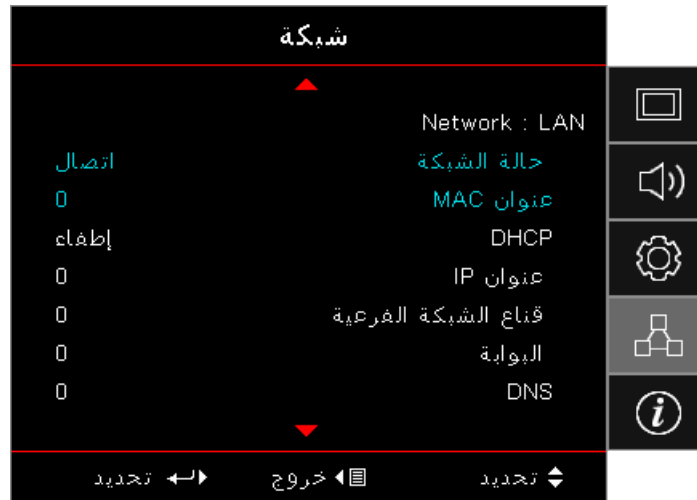

ملاحظة: يمكن الوصول إلى القائمة الفرعية للشبكة فقط في حال اتصال كبل الشبكة. في حال نجاح الاتصال، سوف تظهر قائمة المعلومات المعروضة على الشاشة (OSD) مربع الحوار التالي.

- حالة الشبكة: عرض معلومات الشبكة.
- عنوان MAC: للقراءة فقط..
- DHCP:
 - تشغيل: تعيين عنوان IP لجهاز العرض من خادم DHCP تلقائياً.
 - إطفاء: تعيين عنوان IP يدوياً.
- عنوان IP: اختيار عنوان IP.
- قناع الشبكة الفرعية: حدد رقم قناع الشبكة الفرعية.
- البوابة: تحدد البوابة الفرعية للشبكة المتصلة بجهاز العرض.
- DNS: اختيار رقم DNS.
- طَبِّق: اضغط على زر (Enter) (إدخال) لتطبيق التثبيت.

Network / Control

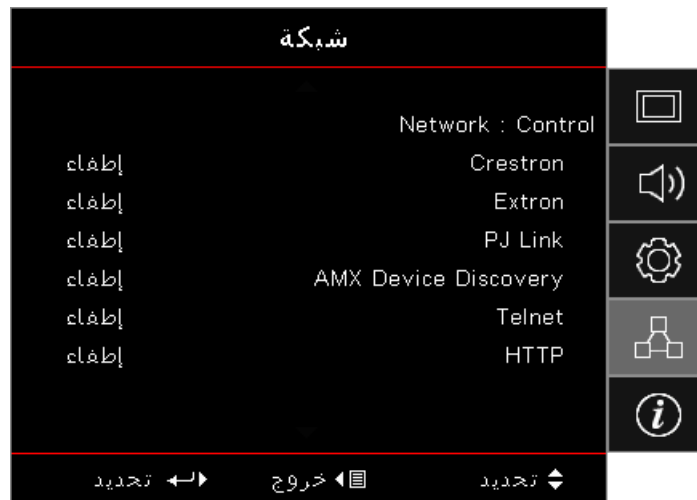

Crestron

اضغط على ◀ ▶ للتأكد من تمكين/تعطيل Crestron.
المنفذ: ٤١٧٩٤

Extron

اضغط على ◀ ▶ للتأكد من تمكين/تعطيل Extron.
المنفذ: ٢٠٢٣

PJ Link

اضغط على ◀ ▶ للتأكد من تمكين/تعطيل PJ Link (رابط PJ).
المنفذ: ٤٣٥٢

AMX Device Discovery

اضغط على ◀ ▶ للتأكد من تمكين/تعطيل AMX Device Discovery.
المنفذ: ٩١٣١

Telnet

اضغط على ◀ ▶ للتأكد من تمكين/تعطيل Telnet.
المنفذ: ٢٣

HTTP

اضغط على ◀ ▶ للتأكد من تمكين/تعطيل HTTP.
المنفذ: ٨٠



عرض معلومات جهاز العرض كما هو موضح أدناه:

- Regulatory
- الرقم التسلسلي
- مصدر
- دقة الوضوح
- Refresh Rate
- نمط العرض
- وضع الطاقة (استعداد)
- عمر المصباح
- حالة الشبكة
- عنوان IP
- رقم الجهاز
- نمط الإضاءة
- إصدار البرنامج الثابت

قارئ USB

عارض الصور والمستندات

لا يحتاج المستخدمون دائماً إلى جهاز كمبيوتر شخصي أو هاتف محمول لعرض المحتوى، مع قارئ USB المدمج ببساطة عن طريق توصيل جهاز تخزين USB، يمكن للمستخدمين عرض الصور والمستندات مباشرة بما في ذلك تنسيقات ملفات PowerPoint و Word و Excel و PDF.

كيفية إعداد نوع ملف للوسائط المتعددة باستخدام USB

ملاحظة:

- دعم USB حتى USB 2.0.
 - قرص USB يدعم السعة حتى 64 جيجابايت.
 - لا يدعم قرص USB إلا جزء تخزين واحد فقط وجهازاً واحداً فقط.
 - قم بتوصيل فلاش USB بجهاز العرض إذا كنت تود أن تستخدم وظيفة USB للوسائط المتعددة.
 - يُرجى عدم توصيل منفذ USB لكاميرا؛ حيث إنه يؤدي إلى حدوث مشكلة في التوافق.
- اتبع الخطوات التالية لتشغيل ملفات الصور والفيديو والموسيقى على جهاز العرض:
- 1 وصل كبل الطاقة بمهائلي تيار متردد وقم بتشغيل جهاز العرض من خلال الضغط على زر Power (الطاقة).

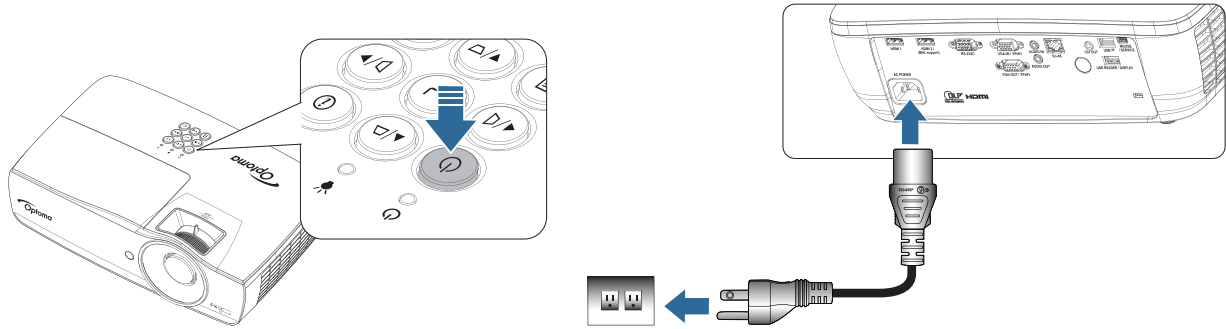

- 2 قم بتوصيل USB flash disk (قرص فلاش USB) بجهاز العرض.

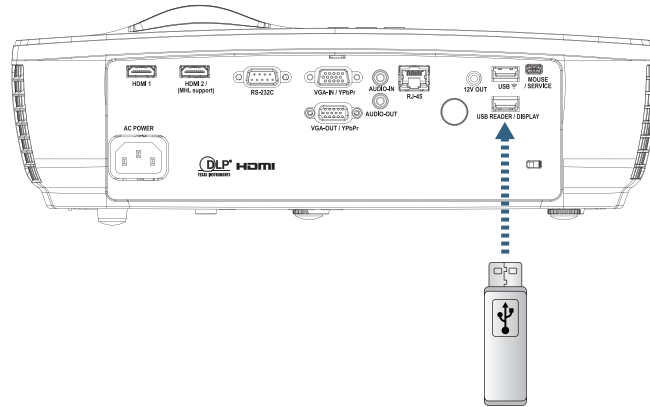

لفتح قائمة Media Menu (قائمة الوسائط)، اضغط على زر **Source** (المصدر) الموجود على وحدة التحكم عن بعد أو لوحة مفاتيح جهاز العرض وحدد.
يتم فتح قائمة USB Reader (قارئ USB).

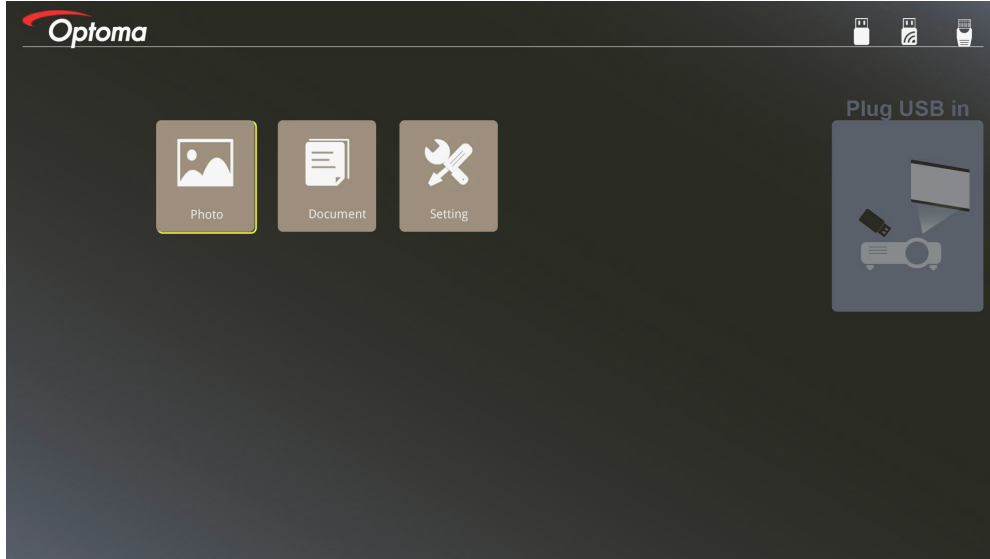

- ٣- الدخول على قائمة USB وتحديد ملفات الوسائط المتعددة: Photo (الصور)، أو Document (الوثائق). أو تحديد خيار Settings (إعدادات) لتغيير إعدادات Photo (الصور)، أو Document (الوثائق).
٤- تحديد الملف المراد فتحه.

تتيح Multimedia Setting (إعدادات الوسائط المتعددة) تغيير إعدادات نسبة Display (عرض الشاشة) ومدة Interval (الفاصل الزمني) لكل من الصور والوثائق.

تنسيق دعم USB

نظام الملف والمخرج	نظام الملف	نوع الجهاز	التخزين
دعم الملفات/الأدلة المؤقتة بحد أقصى ٩٩٩. دعم معظم حروف المسار بطول ١٠٠ حرف.	FAT16, FAT32, NTFS, ExFAT	فلاش USB	USB

تنسيق دعم الصورة

حد الحجم	مدى اللون	ملف التعريف	تنسيق الصورة
٦٠٠٠*٨٠٠٠	YUV400	خط الأساس	JPEG
٦٠٠٠*٨٠٠٠	YUV420		
٦٠٠٠*٨٠٠٠	YUV422		
٦٠٠٠*٨٠٠٠	YUV440		
٦٠٠٠*٨٠٠٠	YUV444		
العرض => ٨٠٠٠ & الارتفاع => ٦٠٠٠	YUV400	متدرج	
	YUV420		
	YUV422		
	YUV440		
	YUV444		

- اقتراح: حدّد الحجم المدعوم للملف المتدرج BMP وJPG.
- تدعم دقة BMP سعة تصل إلى ١٢٠٠×١٦٠٠ (٣,٢ ثانية)
- تدعم دقة JPEG المتدرجة سعة تصل إلى ١٢٠٠×١٦٠٠.

تنسيق دعم المستند

التعليق	حد الحجم	حد الصفحات/السطور	إصدار الدعم	تنسيق الملف
-	حتى ٧٥ ميجابايت	حتى ١٠٠٠ صفحة (ملف واحد)	PDF 1.0 PDF 1.1 PDF 1.2 PDF 1.3 PDF 1.4	Adobe PDF
لا تدعم Bold Text (النصوص المكتوبة بخط عريض) في Simple Chinese font (خط الصينية المبسطة).	حتى ١٠٠ ميجابايت	نظرًا لعدم قدرة عارض المستندات على تحميل كافة صفحات ملف MS Word في الوقت نفسه؛ لا توجد حدود واضحة للصفحة والسطر.	British Word 95 Word 97, 2000, 2002, 2003 Word 2007 (.docx), 2010 (.docx)	MS Word
لا يدعم الصفحات المحمية عن طريق كلمة المرور.	حتى ١٥ ميجابايت	حد الصف: حتى ٥٩٥ حد العمود: حتى ٢٥٦ الورقة: حتى ١٠٠ ملاحظة: لا يمكن لأي خاصية من الخواص الثلاثة المذكورة أعلاه أن تظهر في ملف excel واحد في الوقت نفسه.	British Excel 5, 95 Excel 97, 2000, 2002, 2003 Excel 2007 (.xlsx), 2010 (.xlsx) Office XP Excel	MS Excel
بدون دعم طلب عرض الشرائح	حتى ١٩ ميجا بايت	حتى ١٠٠٠ صفحة (ملف واحد)	British PowerPoint 97 PowerPoint 2000, 2002, 2003 PowerPoint 2007 (.pptx) PowerPoint 2010 (.pptx) Office XP PowerPoint عرض تقديمي بإصدار PowerPoint -2003 وما سبقه من إصدارات (.pps) عرض تقديمي بإصدار PowerPoint -2007 وكذلك بإصدار 2010 (.ppsx.)	MS PowerPoint

ملاحظة: الرسوم المتحركة غير مدعومة في power point.

شاشة USB (توصيل هاتف محمول بمنفذ USB مباشرة)

عكس الشاشة عن طريق كبل USB

طابق شاشة iOS أو Android الخاصة بك عن طريق توصيل الجهاز بجهاز العرض باستخدام كبل شحن USB، ثم قم بمشاركة المحتوى الخاص بك بسهولة ويسر على الشاشة الكبيرة.

توصيل جهاز ذكي بجهاز العرض:

١- وصل كبل الطاقة بمهائي تيار متردد وقم بتشغيل جهاز العرض من خلال الضغط على زر Power.

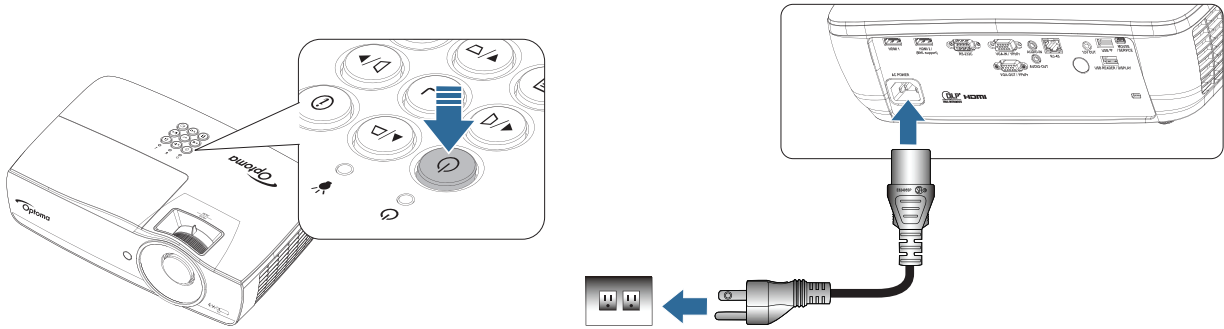

٢- وصل جهاز العرض بالجهاز المحمول باستخدام كبل USB.

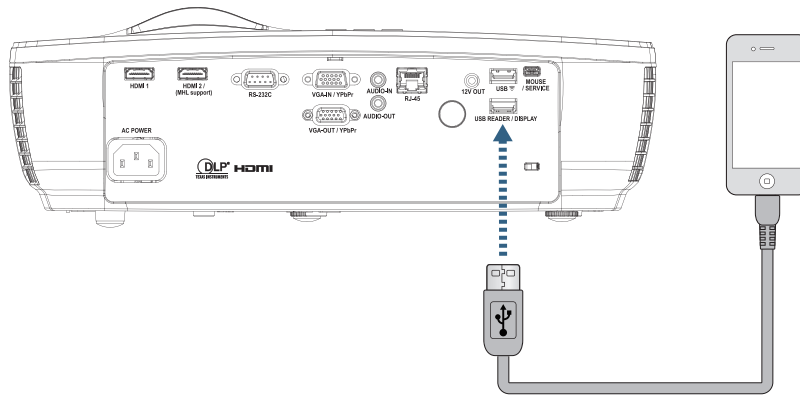

افتح USB Display Menu (قائمة عرض USB)، اضغط على زر (Source) (المصدر) الموجود على وحدة التحكم عن بعد أو لوحة المفاتيح، ثم اختر قائمة USB Display (عرض USB).

إذا كان لديك جهاز iOS فقم بتمكين خاصية التوصيل به، لتظهر شاشته على جهاز العرض.

أما إذا كان لديك جهاز Android فاتبع الإرشادات التالية:

(أ) اضغط على Settings (الإعدادات) < More (المزيد) < Tethering & portable hotspot (الربط ونقطة الاتصال المحمولة)، ثم قم بتمكين USB Tethering (ربط USB).

(ب) قم بتنزيل تطبيق HD Cast Pro من متجر Google Play.

(ج) افتح تطبيق HD Cast Pro من الجهاز المحمول.

(د) اتبع القوائم الموجودة في تطبيق HD Cast Pro لتحديد جهاز العرض والوسائط من الجهاز الذكي المتصل.

شاشة عرض الشبكة

إسقاط لاسلكي مع دونجل WiFi اختياري

باستخدام دونجل WiFi اختياري واستخدام التطبيق المحمول المجاني، يمكنك الاتصال لاسلكيًا بالكمبيوتر المحمول أو الجهاز اللوحي أو الهاتف المحمول وعرض المحتوى الخاص بك على الشاشة الكبيرة، يمكن توصيل ما يصل إلى 4 أجهزة بجهاز العرض في نفس الوقت.

مع شاشة WiFi يمكن التخلص من فوضى الكبلات وزيادة تنوع الاتصالات.

اتباع الخطوات لانعكاس شاشة الجهاز المحمول:

1- وصل كبل الطاقة بمهايئ تيار متردد وقم بتشغيل جهاز العرض من خلال الضغط على زر Power (الطاقة).

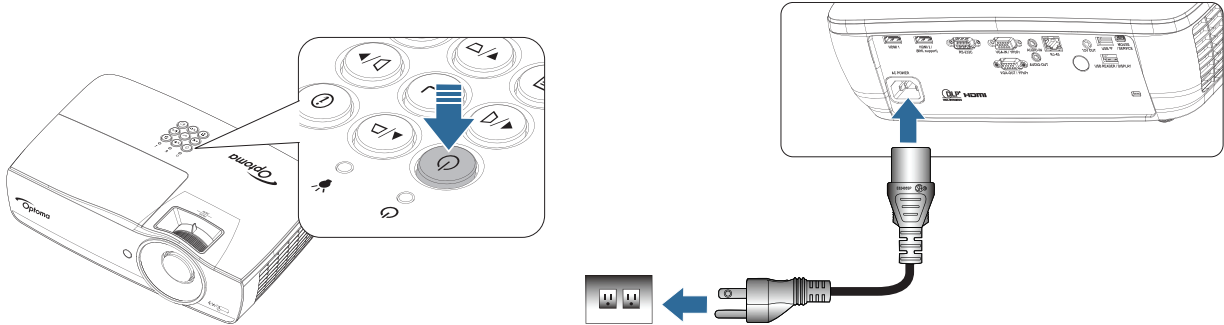

2- بناء على نظام تشغيل الجهاز المحمول، قم بفتح App Store (iOS) أو Google Play (Android) وتنصيب تطبيق HDCast Pro على الجهاز المحمول.

إذا كنت تستخدم كمبيوتر محمول، قم بتنزيل تطبيق HDCast Pro من على الموقع الإلكتروني www.optoma.com/hdcastpro.

3- توصيل دونجل Wi-Fi (اختياري) بجهاز العرض.

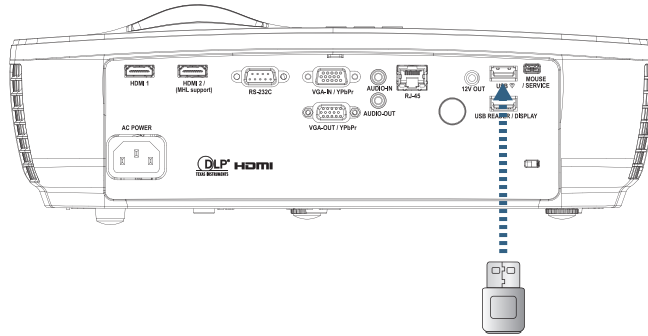

4- توصيل الجهاز المحمول بجهاز العرض عبر شبكة Wi-Fi. فيما يلي مثال على معلومات الاتصال:

- معرف SSID لجهاز العرض: HDCastPro_XXXXXXX

- كلمة مرور شبكة Wi-Fi: XXXXXXXX

ملاحظة: يختلف معرف SSID لجهاز العرض وكلمة مرور شبكة Wi-Fi بناء على دونجل Wi-Fi المتصل.

شاشة عرض LAN

- ١- وصل كبل RJ45 بمنفذ RJ45 بمنفذ RJ45 في جهاز العرض والكمبيوتر الشخصي أو MAC (كمبيوتر محمول). تأكد من وجود جهاز العرض والكمبيوتر الشخصي أو MAC على نفس الشبكة المحلية.
- ٢- نزل برنامج HDCast Pro للكمبيوتر الشخصي أو MAC من موقع <https://www.optoma.com/hdcastpro/>، ثم قم بتنصيبه.
- ٣- قم بتشغيل جهاز العرض، وتأكد من حصول الجهاز على عنوان IP.
- ٤- قم بتغيير المصدر إلى Network Display (شاشة عرض الشبكة).
- ٥- افتح برنامج HDCast Pro، واضغط على Search (بحث).

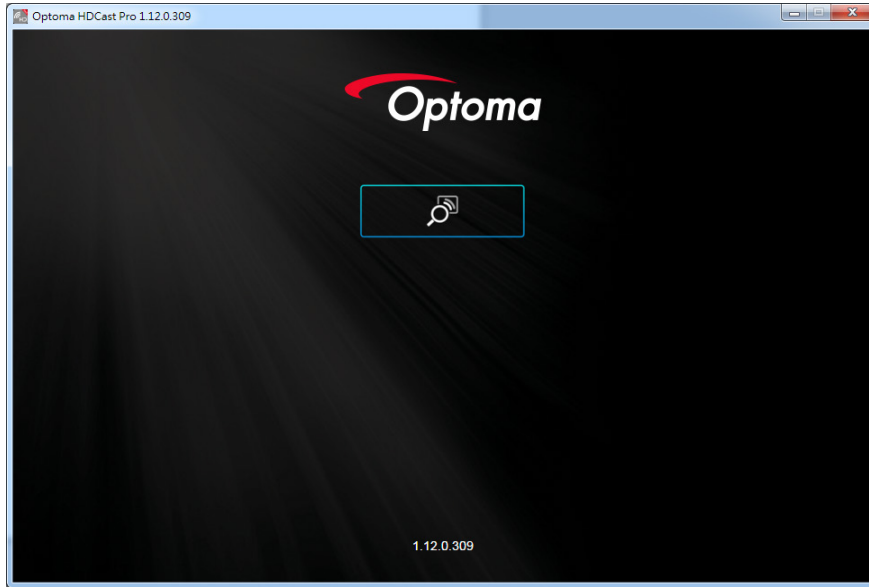

بمجرد أن يتم الاتصال بين الكمبيوتر الشخصي أو MAC وجهاز العرض يكتشف برنامج HDCastPro جهاز العرض المقابل.

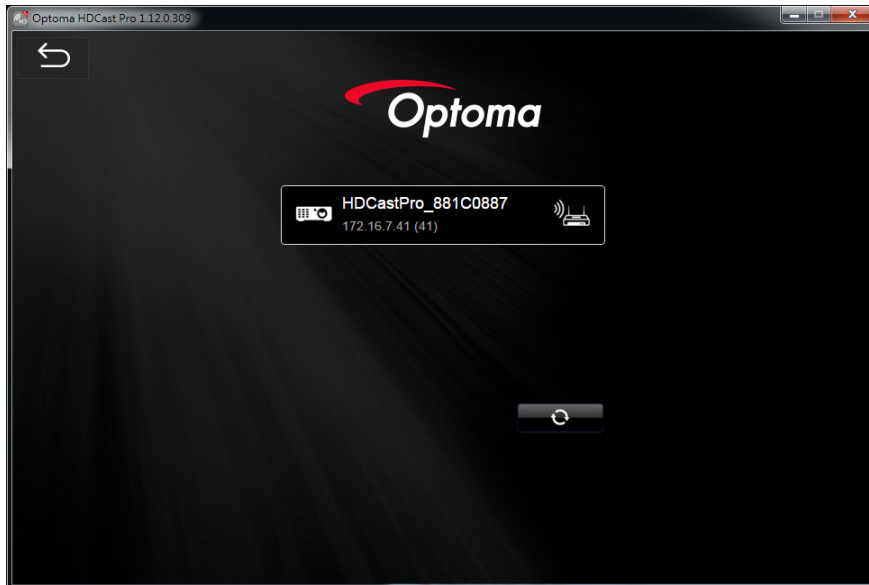

- ٦- انقر نقرًا مزدوجًا على جهاز العرض للاتصال به.
 - ٧- بعد إتمام الاتصال حدد Mirror On/Off (تشغيل/إيقاف العكس) لبدء عكس شاشة الكمبيوتر الشخصي أو MAC.
- ملاحظة:** يجب أن يكون جهاز العرض والكمبيوتر الشخصي على نفس الشبكة. تأكد من تشغيل وضع DHCP ليحصل الجهاز على عنوان IP تلقائيًا. يستغرق هذا الإجراء حوالي ١٠-٢٠ ثانية.

LAN_RJ45

يتميز جهاز العرض من Optoma بخصائص شبكات وخصائص إدارة عن بعد متعددة وذلك لتبسيط وتسهيل عملية التشغيل. تقوم وظيفة LAN/RJ45 في جهاز العرض بإدارة بعض الخصائص عن بعد عبر الشبكة مثل: تشغيل/إيقاف الطاقة، وإعدادات السطوع والتباين. بالإضافة إلى، معلومات حالة جهاز العرض مثل: الفيديو-المصدر، كتم الصوت وغيره.

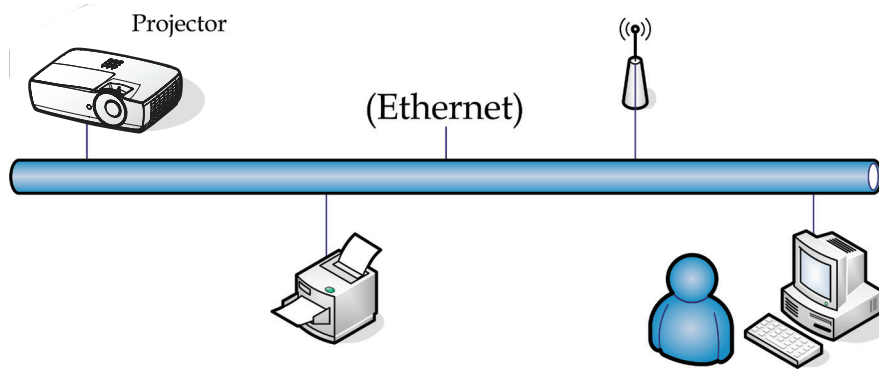

ملاحظة:

- يرجى استخدام كبل إيثرنت عادي لجهاز العرض الذي يتصل بشبكة LAN.
- يرجى استخدام كبل تحويل إيثرنت في حالة النظر إلى النظر (أي توصيل جهاز الكمبيوتر الشخصي بجهاز العرض مباشرة)

مفاتيح التحكم

الوظائف الطرفية لشبكة LAN السلكية

يمكن التحكم في جهاز العرض عبر PC (كمبيوتر محمول) أو أي جهاز خارجي عبر منفذ LAN/RJ45 على أن يكون متوافقاً مع Crestron / Extron / AMX (Device Discovery) / PJLink.

- تعتبر Crestron علامة تجارية مسجلة لشركة Crestron Electronics, Inc بالولايات المتحدة الأمريكية.
- تعتبر Extron علامة تجارية مسجلة لشركة Extron Electronics, Inc بالولايات المتحدة الأمريكية.
- تعتبر AMX علامة تجارية مسجلة لشركة AMX LLC بالولايات المتحدة الأمريكية.
- تقدمت PJLink لتسجيل العلامة التجارية والشعار في اليابان والولايات المتحدة الأمريكية وبلدان أخرى عبر JBMIA.

الأجهزة الخارجية المدعومة

تم دعم جهاز العرض من خلال الأوامر الخاصة بمدير Crestron Electronics والبرامج ذات الصلة (مثل RoomView®).

[/http://www.crestron.com](http://www.crestron.com)

يتوافق جهاز العرض مع الأجهزة التي يدعمها Extron كمرجع.

[/http://www.extron.com](http://www.extron.com)

الجهاز مدعوم من خلال (Device Discovery) AMX .

[/http://www.amx.com](http://www.amx.com)

يدعم الجهاز كافة أوامر PJLink من الفئة 1 (الإصدار 1,00)

[/http://pjlink.jbmia.or.jp/english](http://pjlink.jbmia.or.jp/english)

لمزيد من المعلومات التفصيلية عن الأنواع المختلفة للأجهزة الخارجية الممكن توصيلها بمنفذ LAN/RJ45 ووحدة التحكم عن بعد الخاصة بجهاز الإسقاط، بجانب أوامر التحكم ذات الصلة بدعم كل جهاز خارجي، يرجى الاتصال بخدمة الدعم على الفور.

LAN_RJ45

1- قم بتوصيل كبل RJ45 بمنفذ RJ45 في جهاز العرض والكمبيوتر (الكمبيوتر المحمول).

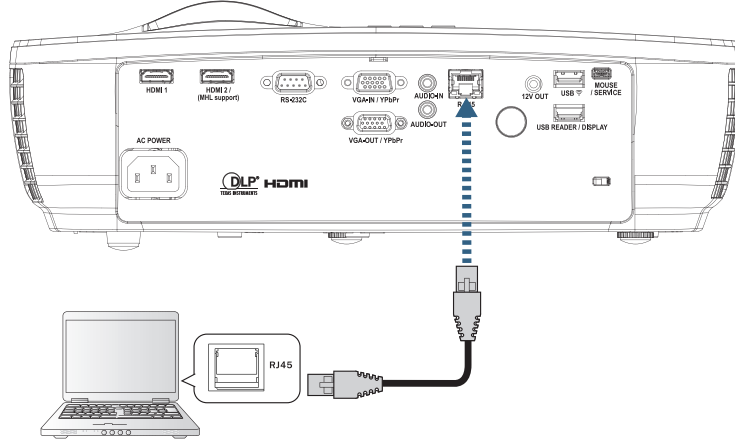

٢- في جهاز الكمبيوتر (الكمبيوتر المحمول)، حدد Start (بدء) <- Control Panel (لوحة التحكم) <- Network Connections (اتصالات الشبكة).

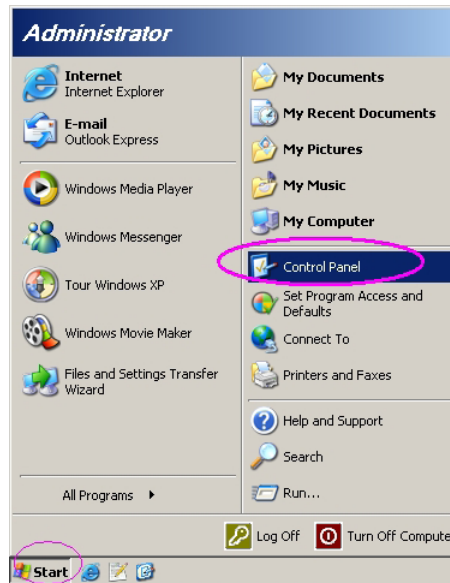

٣- انقر بزر الماوس الأيمن فوق Local Area Connection (اتصال الشبكة المحلية)، وحدد Properties (خصائص).

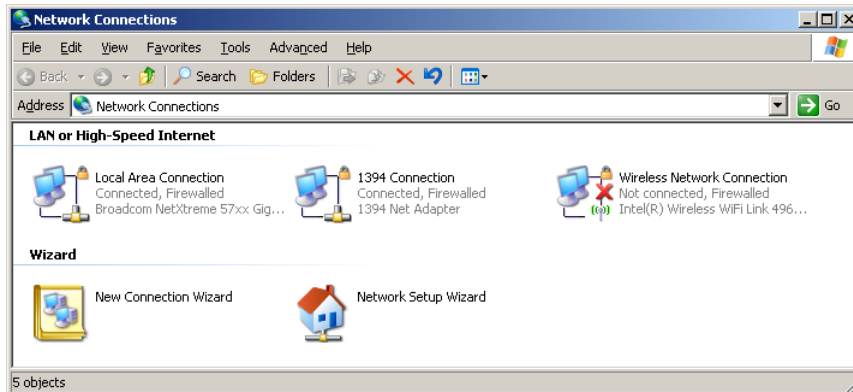

٤- في نافذة Properties (الخصائص)، حدد علامة التبويب General (عام)، ثم حدد Internet Protocol (بروتوكول الإنترنت)(TCP/IP).

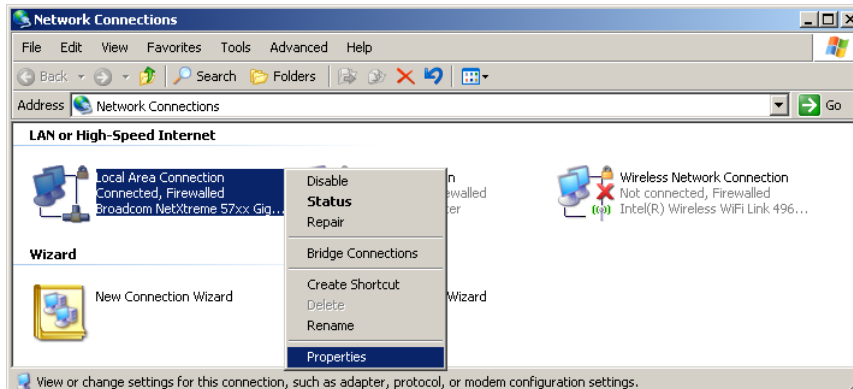

٥- انقر فوق Properties (الخصائص).

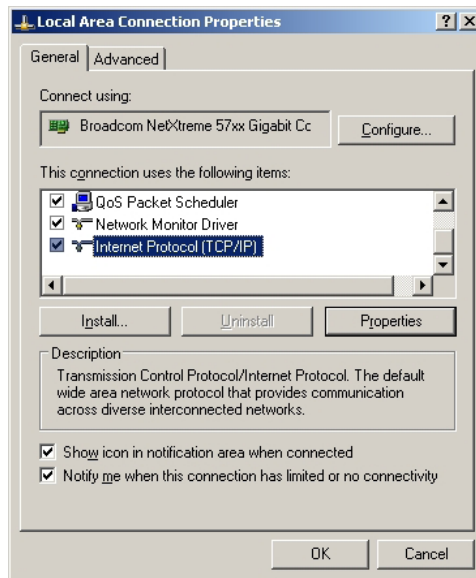

٦- امأ الحقول الخاصة بـ IP address (عنوان IP) و Subnet mask (قناع الشبكة الفرعية) ثم اضغط على OK (موافق).

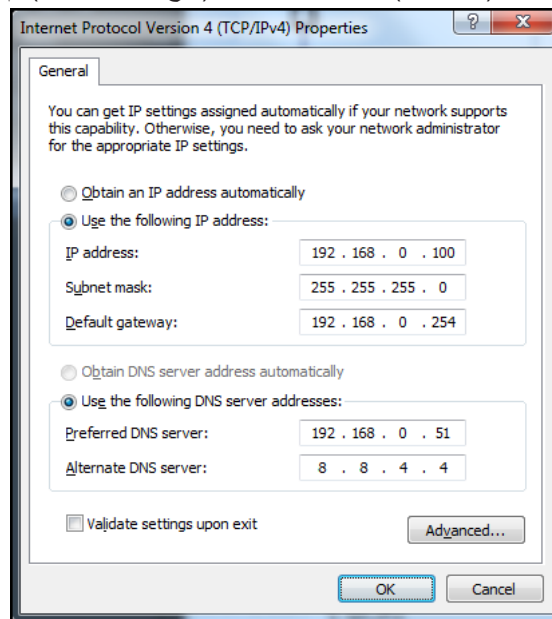

- ٧ اضغط على الزر (Menu) (قائمة) في جهاز العرض.
- ٨ حدد OSD (المعلومات المعروضة على الشاشة) <- Network (الشبكة) <- Lan.
- ٩ وبعد الوصول إلى Network Status (حالة الشبكة)، قم بإدخال ما يلي:
- DHCP: Off (إيقاف التشغيل)
 - IP Address (عنوان IP): 192.168.0.100
 - Subnet Mask (قناع الشبكة الفرعية): 255.255.255.0
 - Gateway (البوابة): 192.168.0.254
 - DNS: 192.168.0.51
 - DNS2: 8.8.4.4
- ١٠ اضغط على (Enter) (إدخال) لتأكيد الإعدادات.
- ١١ افتح مستعرض الويب (على سبيل المثال، Microsoft Internet Explorer مزود ببرنامج Adobe Flash Player 9.0 أو الإصدار الأحدث).
- ١٢ في شريط العنوان، قم بإدخال عنوان IP: 192.168.0.100.

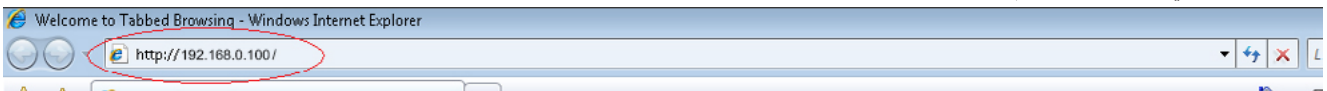

- ١٣ اضغط على (Enter) (إدخال). يتم إعداد جهاز العرض على التحكم عن بعد. وفيما يلي عرض لوظيفة LAN/RJ45، لمزيد من المعلومات، يرجى زيارة الموقع <http://www.crestron.com>

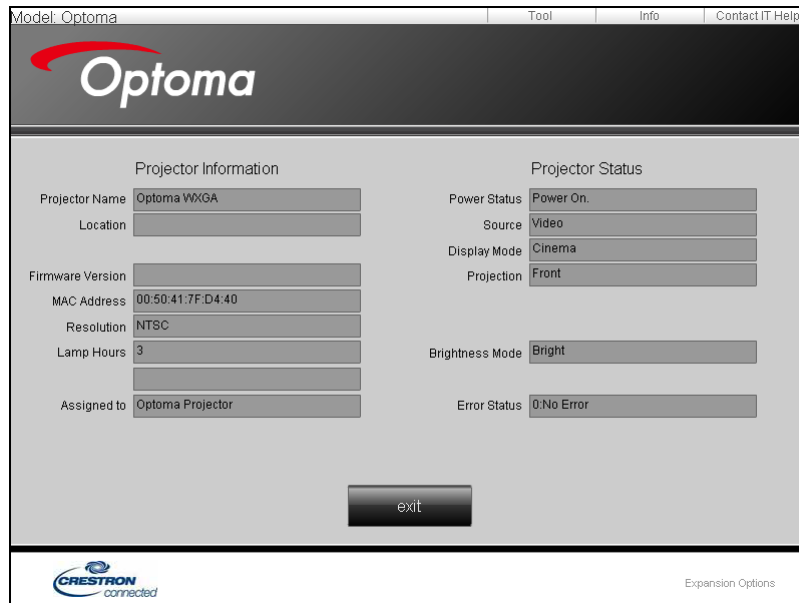

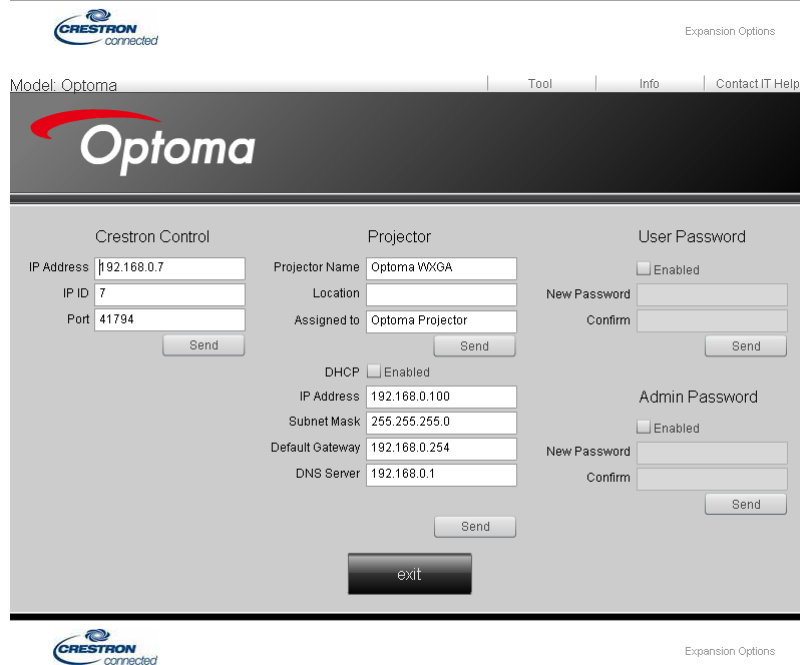

RS232 عبر وظيفة Telnet

يوجد بديل لطريقة التحكم بأوامر RS232، ويسمى هذا البديل بـ "RS232 عبر TELNET" الخاص بواجهة LAN/RJ45، وذلك علاوة على جهاز العرض المتصل بواجهة RS232 من خلال اتصال "Hyper-Terminal" وذلك بواسطة التحكم بأوامر RS232 المحددة.

Quick Start-Guide (دليل البدء السريع) الخاص بـ "RS232 عبر TELNET"

تأكد من عنوان IP واحصل عليه من قائمة المعلومات المعروضة على الشاشة بجهاز العرض.

يرجى التأكد من إمكانية اتصال الكمبيوتر المحمول/PC بصفحة الويب الخاصة بجهاز العرض.

كما تأكد أن إعداد "Windows Firewall" يمكن تعطيله في حالة تعطل وظيفة TELNET لتصفية الكمبيوتر المحمول/PC.



1- Start (ابدأ) => All Programs (كل البرامج) => Accessories (البرامج الملحقة) => Command Prompt (موجه الأوامر)

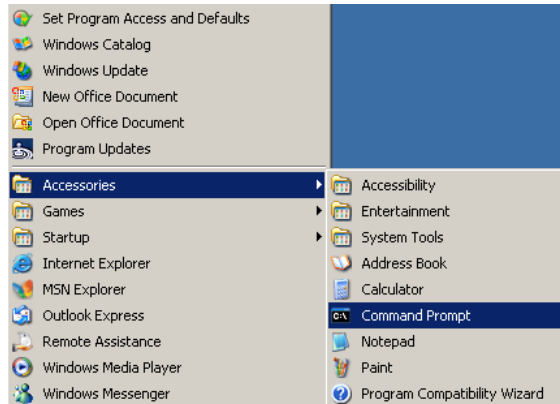

2- أدخل تنسيق الأوامر كما هو موضح أدناه:

telnet ttt.xxx.yyy.zzz 23 (اضغط على مفتاح Enter (إدخال))

(ttt.xxx.yyy.zzz: عنوان IP الخاص بجهاز العرض)

3- إذا كان الاتصال بخاصية Telnet جاهزاً وللمستخدم أمر إدخال RS232 ثم الضغط على مفتاح Enter (إدخال)، سيكون أمر RS232 قابل للعمل.

كيفية تمكين TELNET في أنظمة التشغيل Windows VISTA / 7

من خلال التثبيت الافتراضي لأنظمة التشغيل Windows VISTA، لا يتم تضمين وظيفة "TELNET". غير أنه يمكن للمستخدم النهائي التمكين عبر "تشغيل خصائص أنظمة التشغيل Windows أو إيقاف تشغيلها".

١- افتح Control Panel (لوحة التحكم) في نظام التشغيل Windows VISTA

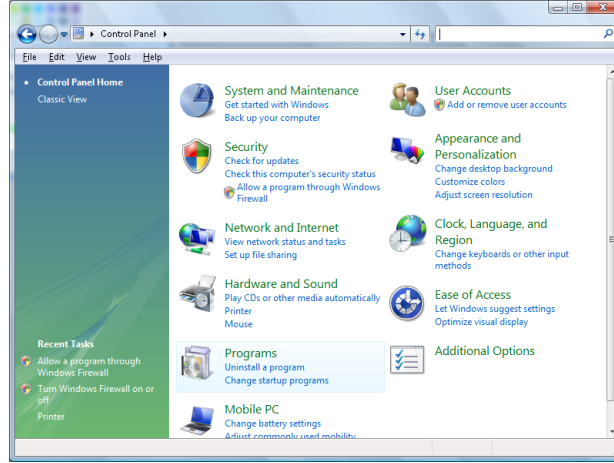

٢- افتح Programs (البرامج)

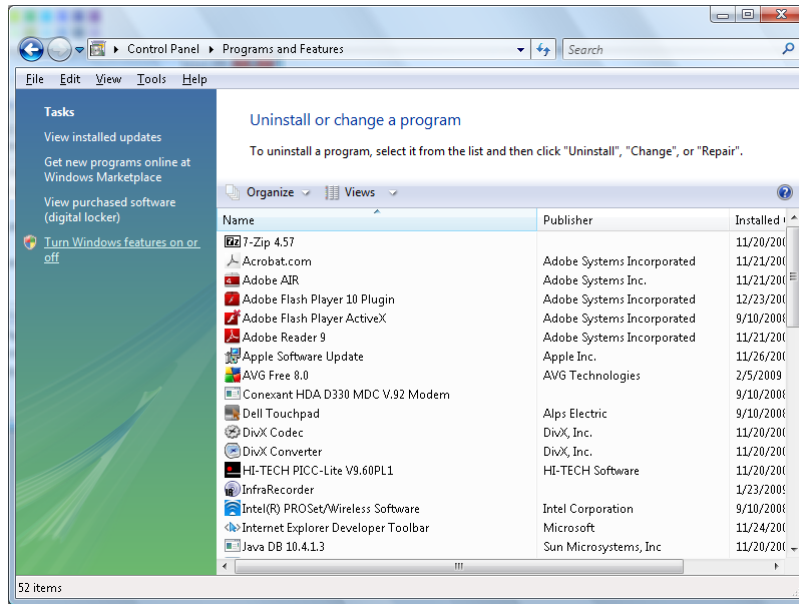

٣- حدد فتح Turn Windows features on or off (تشغيل خصائص نظام التشغيل Windows أو إيقاف تشغيلها).

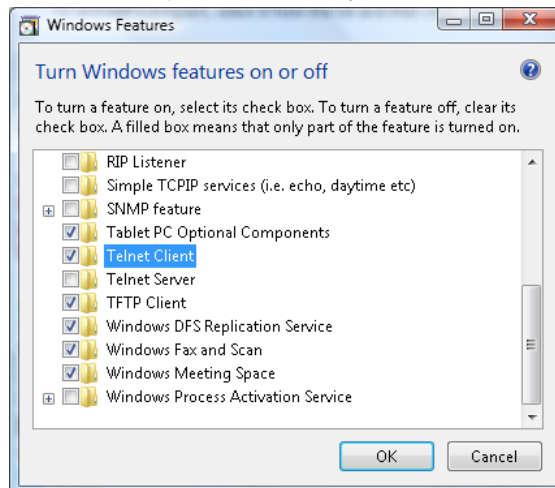

٤- افحص خيار Telnet Client ثم اضغط على الزر OK (موافق)

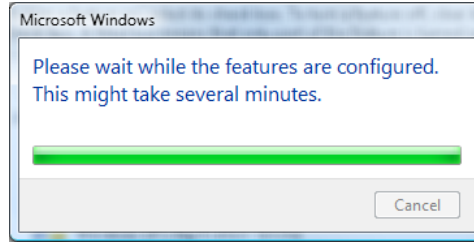

ورقة مواصفات "RS232 عبر TELNET":

- ١- Telnet: TCP
- ٢- منفذ Telnet: 23 (لمزيد من التفاصيل، يرجى الاتصال بوكيل الخدمة أو الفريق).
- ٣- أدوات Telnet المساعدة: ملف تشغيل "TELNET.exe" الذي يعمل بنظام تشغيل Windows (وضع وحدة التحكم).
- ٤- قطع اتصال RS232 من خلال لوحة تحكم Telnet على نحو عادي: إغلاق أداة Telnet المساعدة الخاصة بنظام التشغيل Windows مباشرة بعد جاهزية اتصال TELNET.TELNET connection ready.
- التحديد ١ الخاص بوحدة تحكم Telnet: هناك أقل من ٥٠ بايت لحمولة الشبكة المتتابعة الخاصة بتطبيق وحدة تحكم Telnet.Control application.
- التحديد ٢ الخاص بوحدة تحكم Telnet: هناك أقل من ٢٦ بايت لأمر RS232 المكتمل الخاص بوحدة تحكم Telnet.
- التحديد ٣ الخاص بوحدة تحكم Telnet: يجب أن يكون أقصى حد للتأخير لأمر RS232 التالي أكثر من ٢٠٠ (دقيقة).
- (*) في نظام التشغيل Windows XP أداة مساعدة ملف تشغيل "TELNET.exe"، سيؤدي الضغط على مفتاح "إدخال" "رجوع إلى أول السطر" وكود "سطر جديد".

استكشاف الأعطال وإصلاحها

يرجى الرجوع إلى المعلومات التالية إذا ما واجهتك مشكلة بجهاز العرض. وفي حالة استمرار المشكلة، بادر بالاتصال بالموزع المحلي أو مركز الصيانة.

صورة

❓ عدم ظهور الصورة على الشاشة

- تأكد من توصيل جميع الكبلات وتوصيلات الطاقة توصيلاً صحيحاً ومحكمًا كما هو موضح في قسم "التركيب".
- تأكد من عدم انثناء دبائيس الموصلات أو انكسارها.
- تحقق من إحكام تركيب مصباح العرض. يُرجى الرجوع إلى قسم "استبدال المصباح".
- تأكد من نزع غطاء العدسة وتشغيل جهاز العرض.

❓ وقوع الصورة خارج نطاق التركيز البؤري

- تأكد من إزالة غطاء العدسة.
- اضبط عجلة التركيز البؤري على عدسات جهاز العرض.
- تأكد من وجود شاشة العرض ضمن المسافة المطلوبة من جهاز العرض. انظر الصفحات من ١٥-٢١.

❓ تمدد الصورة عند عرض مقطع DVD بنسبة عرض لارتفاع ٩:١٦

- عند عرض مقطع DVD مشوه أو مقطع DVD بنسبة عرض لارتفاع ٩:١٦، فسوف يعرض جهاز العرض أفضل صورة بصيغة ٩:١٦ على جانب الجهاز.
- عند تشغيل مقطع DVD بنمط LBX، يُرجى تغيير النمط إلى LBX في قائمة OSD بجهاز العرض.
- وعند تشغيل أقراص DVD بتنسيق ٣:٤، يرجى كذلك تغيير التنسيق إلى ٣:٤ في قائمة OSD الخاصة بجهاز العرض.
- في حالة استمرار تمدد الصورة، ينبغي عليك ضبط نسبة العرض إلى الارتفاع بالرجوع إلى التعليمات التالية:
- يرجى ضبط تنسيق العرض على نسبة العرض إلى الارتفاع ٩:١٦ (عريض) في مشغل أقراص DVD خاصتك.

❓ الصورة أصغر أو أكبر مما ينبغي

- اضبط ذراع التركيز البؤري من العدسات.
- حرك الجهاز بالقرب من الشاشة أو بعيداً عنها.
- اضغط على زر  (القائمة) الموجود في لوحة جهاز العرض وانتقل إلى "العرض-Aspect Ratio". جرّب إعدادات مختلفة.

❓ احتواء الصورة على جوانب مائلة:

- قم، إن أمكن، بتغيير موقع جهاز العرض بحيث يصبح في منتصف الشاشة وأسفل قاعدتها، واستخدم خاصية PureShift لإجراء التعديلات المطلوبة على موضع الصورة.
- استخدام "العرض -> تصحيح هندسي -> التشوه العمودي" من قائمة المعلومات المعروضة على الشاشة لإجراء الضبط.

❓ الصورة معكوسة

- حدد نظام->عرض من قائمة المعلومات المعروضة على الشاشة واضبط اتجاه العرض.

مشكلات أخرى

توقف جهاز العرض عن الاستجابة لجميع مفاتيح التحكم 

- قم إن أمكن بإيقاف تشغيل جهاز العرض، ثم افصل كبل الطاقة وانتظر لمدة ٢٠ ثانية على الأقل قبل إعادة توصيل كبل الطاقة مرة أخرى.



احتراق المصباح أو صدور صوت طقطقة عنه 

- عند وصول المصباح إلى نهاية عمره الافتراضي، فإنه يحترق أو يصدر عنه صوت طقطقة عالٍ. وفي هذه الحالة، لن يعمل جهاز العرض حتى يتم استبدال وحدة المصباح. ولاستبدال المصباح، يرجى اتباع الإجراءات الواردة في قسم "استبدال المصباح" في صفحة ٦٨.

مؤشر بيان الحالة لجهاز العرض

مؤشر بيان حالة اللمبة	مؤشر بيان حالة درجة الحرارة	مؤشر الطاقة	مؤشر الطاقة	رسائل
 (أحمر)	 (أحمر)	 (أخضر)	 (أحمر)	
				وضع الاستعداد
		وامض ينطفئ لمدة ٠,٢٥ ثانية يضيء لمدة ٠,٢٥ ثانية		تشغيل الطاقة (ندفنة)
				التشغيل وإضاءة المصباح
		وامض ينطفئ لمدة ٠,٥ ثانية يضيء لمدة ٠,٥ ثانية يعود إلى الضوء الأحمر الثابت عند إيقاف تشغيل مروحة التبريد		إيقاف التشغيل (تبريد)
		وامض ينطفئ لمدة ٠,٢٥ ثانية يضيء لمدة ٠,٢٥ ثانية		استئناف سريع (100 ثانية)
			وامض	خطأ (تعطل اللمبة)
	وامض		وامض	خطأ (تعطل المروحة)
			وامض	خطأ (درجة حرارة مرتفعة)

ملاحظة:

- ضوء ثابت = 
- لا يوجد ضوء = 

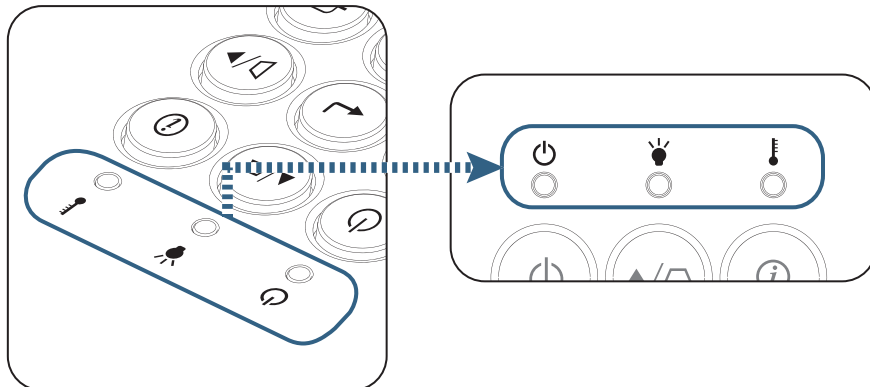

حالات مؤشر بيان الحالة 

الرسائل التي تظهر على الشاشة 

- المروحة معطلة:
إيقاف تشغيل جهاز العرض تلقائيًا.
- درجة الحرارة الزائدة:
إيقاف تشغيل جهاز العرض تلقائيًا.
- استبدال المصباح:
يقترّب المصباح من نهاية عمره الافتراضي.
اقترح الاستبدال.

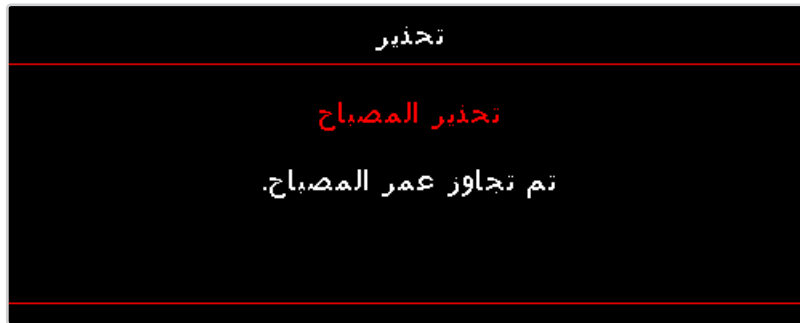

تحذير: يرجى استخدام المصابيح الأصلية فقط. 

وحدة التحكم عن بعد

في حالة توقف وحدة التحكم عن بعد عن العمل 

- تحقق من أن زاوية تشغيل وحدة التحكم عن بعد في حدود ± 15 درجة أفقيًا ورأسياً من مستقبيلات الأشعة تحت الحمراء بجهاز العرض.
- تأكد من عدم وجود أي عائق بين وحدة التحكم عن بعد وجهاز العرض. وتحرك في نطاق ٧ أمتار (٢٣ قدمًا) من جهاز العرض.
- تأكد من صحة تركيب البطاريات.
- استبدل البطاريات إذا نفذ شحنها.

استبدال المصباح

وعندما يوشك عمره الافتراضي على الانتهاء، يصدر جهاز العرض رسالة تحذيرية.

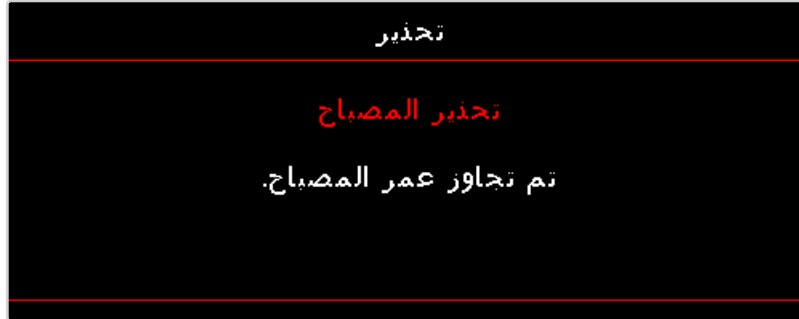

في حالة ظهور هذه الرسالة، يرجى الاتصال بالموزع المحلي أو مركز الصيانة لتغيير المصباح في أقرب وقت ممكن. واحرص على ترك الجهاز لمدة ٣٠ دقيقة على الأقل حتى يبرد قبل تغيير المصباح.

تحذير: حجرة المصباح ساخنة! اتركها تبرد قبل أن تقوم بتغيير المصباح!

تحذير: لتقليل احتمال تعرض الأشخاص للإصابة، احرص على عدم إسقاط وحدة المصباح أو لمس الجزء الزجاجي منه. فقد ينكسر المصباح ويتسبب في وقوع إصابات في حال سقوطها.

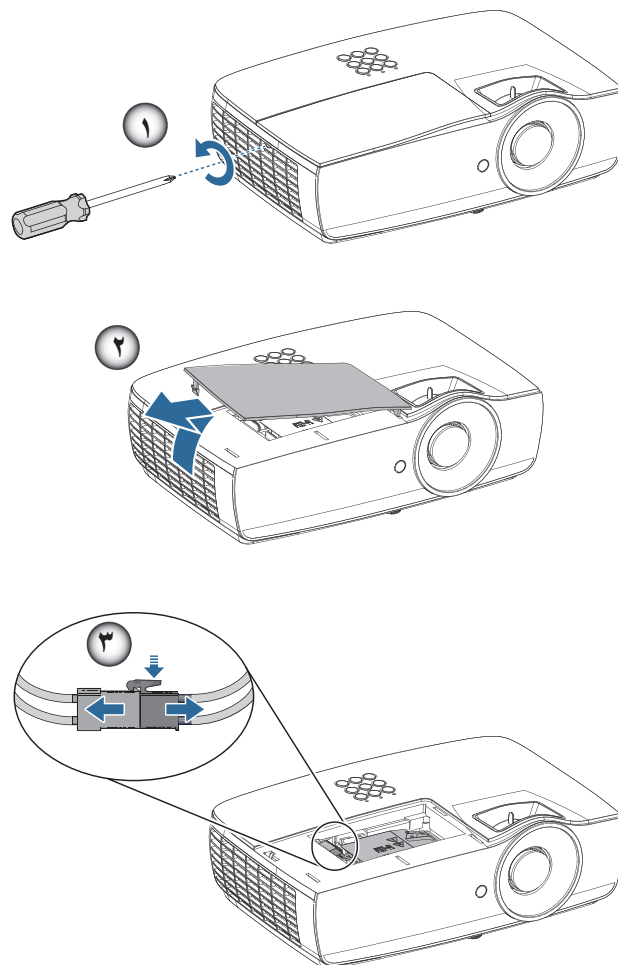

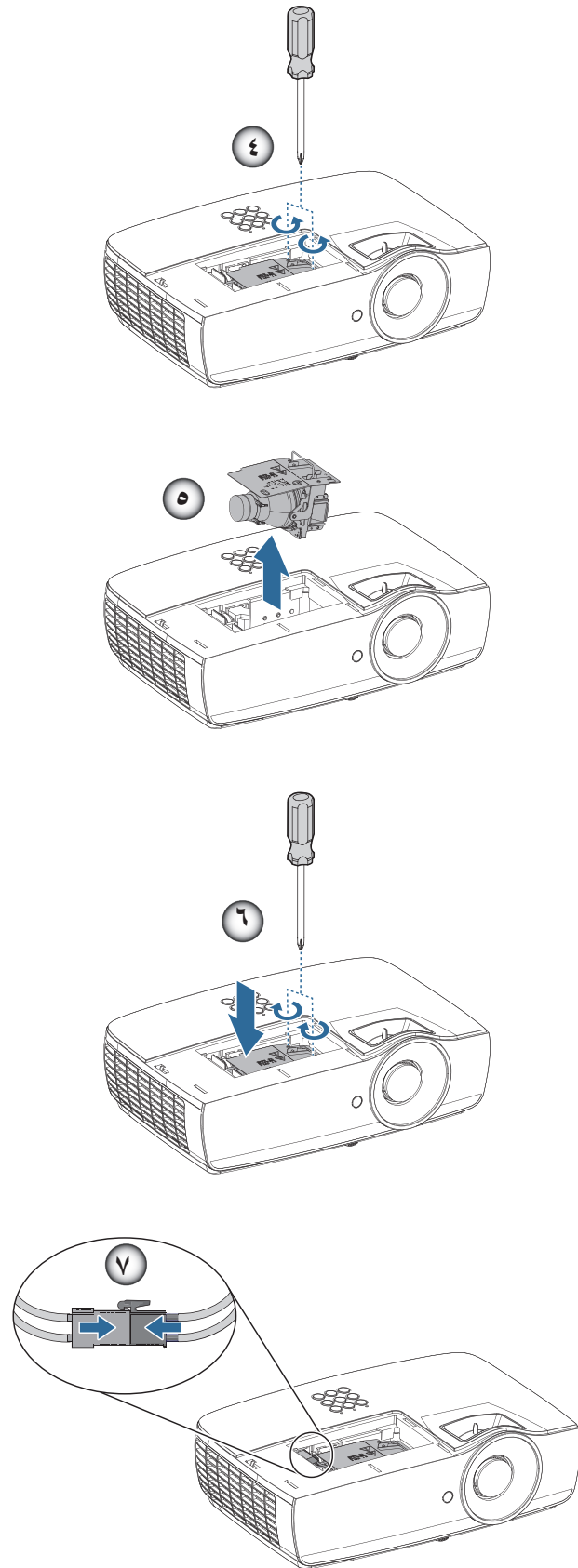

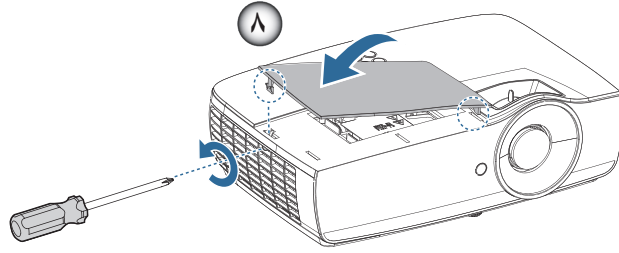

إجراءات استبدال المصباح:

- ١ أوقف تشغيل جهاز العرض عن طريق الضغط على الزر Power (الطاقة).
 - ٢ اترك جهاز العرض يبرد لمدة ٣٠ دقيقة على الأقل.
 - ٣ افصل كبل الطاقة.
 - ٤ قم بفك المسمارين الموجودين على غطاء حجرة المصباح. ①
 - ٥ أزل غطاء حجرة المصباح. ②
 - ٦ افصل موصل المصباح. ③
 - ٧ قم بإزالة المسمارين من وحدة اللمبة. ارفع مقبض الوحدة لأعلى. ④
 - ٨ اسحب مقبض الوحدة بثبات لإخراج وحدة المصباح. ⑤
- لاستبدال وحدة المصباح، قم بإجراء الخطوات السابقة بترتيب عكسي. عند التركيب، قم بمحاذاة وحدة المصباح مع الموصل وتأكد من أنها مستوية لتجنب التلف.
- ٩ قم بتشغيل الجهاز، ثم قم بإجراء "إعادة ضبط المصباح" بعد الانتهاء من استبدال وحدة المصباح.
إعادة ضبط المصباح: (١) اضغط على Menu (القائمة) <- (٢) حدد Setup (إعداد) <- (٣) حدد Lamp Settings (إعدادات المصباح) <- (٤) حدد Lamp Reset (إعادة ضبط المصباح) <- (٥) حدد Yes (نعم).



تحذير: يجب تركيب موصل المصباح بحيث يلامس قاعدة الموصل كما هو موضح بالصورة أدناه، فقد يؤدي وجود فراغ بين موصل المصباح وقاعدة الموصل إلى حدوث تلف بجهاز العرض، توضح الصور التالية التثبيت الصحيح والخاطئ لموصل المصباح.

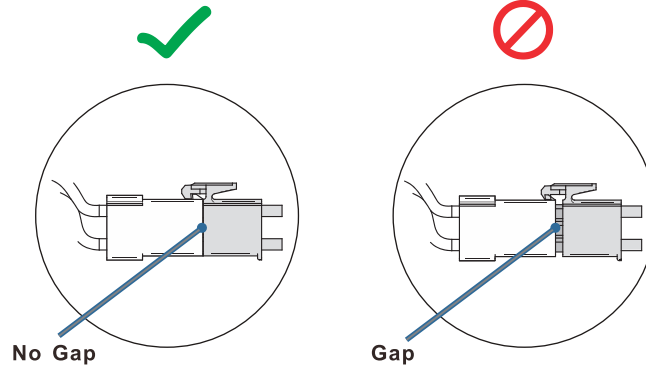

مستويات دقة متوافقة

HDMI 1 HDMI 2/MHL (رقمي)	VGA (تناظري)	المكوّن	V-SYNC (Hz)	H-SYNC (KHz)	دقة الوضوح	الإشارة
○	○	—	٧٠,١	٣١,٥	٤٠٠ X ٧٢٠	VESA
○	○	—	٦٠	٣١,٥	٤٨٠ X ٦٤٠	
○	○	—	٦٦,٦٦٧	٣٥	٤٨٠ X ٦٤٠	
○	○	—	٧٢,٨	٣٧,٨٦	٤٨٠ X ٦٤٠	
○	○	—	٧٥	٣٧,٥	٤٨٠ X ٦٤٠	
○	○	—	٨٥	٤٣,٣	٤٨٠ X ٦٤٠	
○	○	—	١١٩,٥	٦١,٩	٤٨٠ X ٦٤٠	
○	○	—	٦٠,٣	٣٧,٩	٦٠٠ X ٨٠٠	
○	○	—	٧٥	٤٦,٩	٦٠٠ X ٨٠٠	
○	○	—	٧٢,٢	٤٨,١	٦٠٠ X ٨٠٠	
○	○	—	٨٥,١	٥٣,٧	٦٠٠ X ٨٠٠	
○	○	—	١٢٠	٧٦,٣	٦٠٠ X ٨٠٠	
○	○	—	٧٤,٥٤٦	٤٩,٧٢٢	٦٢٤ X ٨٣٢	
○	○	—	٦٠	٤٨,٤	٧٦٨ X ١٠٢٤	VESA
○	○	—	٧٠,١	٥٦,٥	٧٦٨ X ١٠٢٤	
○	○	—	٧٥,٠٢	٦٠,٢٤١	٧٦٨ X ١٠٢٤	
○	○	—	٧٥	٦٠	٧٦٨ X ١٠٢٤	
○	○	—	٨٥	٦٨,٧	٧٦٨ X ١٠٢٤	
○	○	—	١٢٠	٩٧,٦	٧٦٨ X ١٠٢٤	
○	○	—	٧٥,٠٦	٦٨,٦٨	٨٦٤ X ١١٥٢	VESA
○	○	—	٦٠	٤٥	٧٢٠ X ١٢٨٠	
○	○	—	١٢٠	٩٠	٧٢٠ X ١٢٨٠	
○	○	—	٦٠	٤٧,٤	(Reduce Blanking) ٧٦٨ X ١٢٨٠	
○	○	—	٥٩,٩	٤٧,٨	٧٦٨ X ١٢٨٠	
○	○	—	٥٩,٨	٤٩,٧	٨٠٠ X ١٢٨٠	
○	○	—	٧٤,٩	٦٢,٨	٨٠٠ X ١٢٨٠	
○	○	—	٨٤,٩	٧١,٦	٨٠٠ X ١٢٨٠	
○	○	—	١١٩,٩	١٠١,٦	٨٠٠ X ١٢٨٠	
○	○	—	٦٠	٦٤	١٠٢٤ X ١٢٨٠	
○	○	—	٧٥	٨٠	١٠٢٤ X ١٢٨٠	
○	○	—	٨٥	٩١,١	١٠٢٤ X ١٢٨٠	
○	○	—	٦٠	٦٠	٩٦٠ X ١٢٨٠	
○	○	—	٨٥	٨٥,٩	٩٦٠ X ١٢٨٠	
○	○	—	٦٠	٤٧,٧	٧٦٨ X ١٣٦٦	
○	○	—	٦٠	٦٥,٣	١٠٥٠ X ١٤٠٠	
○	○	—	٥٩,٩	٥٥,٩	٩٠٠ X ١٤٤٠	
○	○	—	٧٥	٧٠,٦	٩٠٠ X ١٤٤٠	
○	○	—	٦٠	٧٥	١٢٠٠ X ١٦٠٠	
○	○	—	٥٩,٨٨	٦٤,٦٧	(Reduce Blanking) ١٠٥٠ X ١٦٨٠	
○	○	—	٥٩,٩٥	٦٥,٢٩	١٠٥٠ X ١٦٨٠	
○	○	—	٦٠	٦٧,٥	١٠٨٠ X ١٩٢٠	
○	○	—	٥٩,٩٥	٧٤,٠٣٨	(Reduce Blanking) ١٢٠٠ X ١٩٢٠	
○	○	—	٦٦,٧	٣٥	٤٨٠ X ٦٤٠	Apple Macintosh
○	○	—	٧٤,٥	٤٩,٧	٦٢٤ X ٨٣٢	
○	○	—	٧٤,٩	٦٠,٢	٧٦٨ X ١٠٢٤	
○	○	—	٧٥,١	٦٨,٧	٨٧٠ X ١١٥٢	

HDMI 1 HDMI 2/MHL (رقمي)	VGA (تناظري)	المكوّن	V-SYNC (Hz)	H-SYNC (KHz)	دقة الوضوح	الإشارة
○	—	○	٦٠	١٥,٧٣٤	480i	SDTV
○	—	○	٥٠	١٥,٦٢٥	576i	
○	—	○	٥٠	٣١,٣	576p	EDTV
○	—	○	٦٠	٣١,٥	480p	
○	—	○	٥٠	٣٧,٥	720p	HDTV
○	—	○	٦٠	٤٥	720p	
○	—	○	٦٠	٣٣,٨	1080i	
○	—	○	٥٠	٢٨,١	1080i	
○	—	○	٢٤	٢٧	1080p	
○	—	○	٢٥	٢٨	1080p	
○	—	○	٣٠	٣٣,٧	1080p	
○	—	○	٥٠	٥٦,٣	1080p	
○	—	○	٦٠	٦٧,٥	1080p	

قائمة التوافق مع تقنية الفيديو True 3D

توقيت الدخل	دقة الدخل		
أعلى وأسفل	١٢٨٠ × 720p عند ٥٠ هرتز	دخول HDMI 1.4a ثلاثي الأبعاد	
أعلى وأسفل	١٢٨٠ × 720p عند ٦٠ هرتز		
ملء الإطار	١٢٨٠ × 720p عند ٥٠ هرتز		
ملء الإطار	١٢٨٠ × 720p عند ٦٠ هرتز		
جنبًا إلى جنب (نصف)	١٩٢٠ × 1080i عند ٥٠ هرتز		
جنبًا إلى جنب (نصف)	١٩٢٠ × 1080i عند ٦٠ هرتز		
أعلى وأسفل	١٩٢٠ × 1080i عند ٢٤ هرتز		
ملء الإطار	١٩٢٠ × 1080i عند ٢٤ هرتز		
الوضع SBS (جنبًا إلى جنب) قيد التشغيل	جنبًا إلى جنب (نصف)		HDMI 1.3
	أعلى وأسفل		
	أعلى وأسفل		
	أعلى وأسفل		
الوضع TAB قيد التشغيل	أعلى وأسفل	HDMI 1.3	
	أعلى وأسفل		
	أعلى وأسفل		
	أعلى وأسفل		
التنسيق ثلاثي الأبعاد هو الإطار المتتابع	HQFS	480i	

- إذا كان الدخل ثلاثي الأبعاد يساوي 1080p عند ٢٤ هرتز، فيجب أن تستجيب DMD استجابة كاملة مع الوضع ثلاثي الأبعاد.
- إذا كان الدخل 1080i عند ٢٥ هرتز و 720p عند ٥٠ هرتز، فسيتم تشغيله بتردد ١٠٠ هرتز، أما التوقيتات الأخرى ثلاثية الأبعاد فسيتم تشغيلها عند ١٢٠ هرتز.

أوامر Telnet

- منفذ: دعم ثلاثة منافذ ٢٠٢٣/١٠٢٣/٢٣
- تعدد الاتصالات: يمكن لجهاز العرض استقبال أوامر من عدة منافذ مختلفة في آن واحد.
- تنسيق الأمر: اتبع تنسيق أوامر RS232 (يدعم كلاً من ASCII و HEX)
- استجابة الأوامر: اتبع الرسالة RS232.

Carriage Return	Variable	Space	Command ID	Projector ID	Lead Code
					Standby State
CR	n		x x x	x x	~
Fix code One Digit	Per item Definition	One Digit	Defined by Optoma 2 or 3 Digit. See the Follow content	00	Fix code One Digit~

ملاحظة: بالنسبة لدقة الشاشة العريضة (WXGA)، يعتمد دعم التوافق على طرز الكمبيوتر المحمول/الكمبيوتر الشخصي.

أوامر AMX Device Discovery

- 239.255.250.250 :DP
- رقم المنفذ : ٩١٣١
- يتم تحديث كافة معلومات بث UDP المبينة أدناه في غضون ٤٠ ثانية.

Remark (Parameter)	Description	Command
12 digits	MAC address (Hex value without ':' separator)	Device-UUID
VideoProjector	The Duet DeviceSdk class name	Device-SKDClass
MakerPXLW	Maker name	Device-Make
Projector	Model name	Device-Model
http://xxx.xxx.xxx.xxx/index.html	Device's IP address LAN IP address is shown up if LAN IP address is valid. Wireless LAN IP address is shown up if Wireless LAN IP address is valid.	Config-URL
1.0.0	The revision must follow a major.minor.micro scheme. The revision is only increased if the command protocol is modified.	Revision

ملاحظة:

- بالنسبة لدقة الشاشة العريضة (WXGA)، يعتمد دعم التوافق على طرز الكمبيوتر المحمول/الكمبيوتر الشخصي.
- تستخدم خاصية AMX فقط لدعم AMX Device Discovery.
- لا يتم إرسال معلومات البث إلا من خلال واجهة صالحة.
- يمكن دعم كل من واجهة LAN اللاسلكية و LAN في وقت واحد.
- في حال استخدام "مدقق الإشارات"، يرجى مراعاة المعلومات الواردة أدناه.

أوامر PJLink™ المدعومة

يوضح الجدول أدناه الأوامر اللازمة للتحكم في جهاز العرض باستخدام بروتوكول PJLink™.

ملاحظات بشأن وصف الأوامر (معلمة)

Remark (Parameter)	Description	Command
0 = Standby	Power control	POWR
1 = Power on		
0 = Standby	Inquiry about the power state	POWR?
1 = Power on		
2 = Cooling down		
3 = Warming up		
11 = VGA1	INPT Input switching	INPT
12 = VGA2	Inquiry about input switching	INPT?
13 = Component		
14 = BNC		
21 = VIDEO		
22 = S-VIDEO		
31 = HDMI 1		
32 = HDMI 2		
30 = Video and audio mute disable	Mute control	AVMT
31 = Video and audio mute enable	Inquiry about the mute state	AVMT?
1st byte: Fan error, 0 or 2	Inquiry about the error state	ERST?
2nd byte: Lamp error, 0 to 2		
3rd byte: Temperature error, 0 or 2		
4th byte: Cover open error, 0 or 2		
5th byte: Filter error, 0 or 2		
6th byte: Other error, 0 or 2		
0 to 2 mean as follows: 0 = No error detected, 1 = Warning, 2 = Error		
1st value (1 to 5 digits): Cumulative LAMP operating time (This item shows a lamp operating time (hour) calculated based on that LAMP MODE is LOW.)	Inquiry about the lamp state	LAMP?
2nd value: 0 = Lamp off, 1 = Lamp on		
The following value is returned. "11 12 21 22 31 32"	Inquiry about the available inputs	INST?
The projector name set on the NETWORK menu or the ProjectorView Setup window is returned	Inquiry about the projector name	NAME?
"Optoma" is returned.	Inquiry about the manufacturer name	INF1?
"XXXXX" is returned.	Inquiry about the model name	INF2?
No other information is available. No parameter is returned.	Inquiry about other information	INF0?
"1" is returned.	Inquiry about the class information	CLSS?

ملاحظة:

- يمثل جهاز العرض بشكل كامل لمواصفات الفئة 1 JBMIA PJLink™. فهو يدعم كافة الأوامر التي حددتها الفئة 1 JBMIA PJLink™ وتم توثيق الامتثال من خلال الإصدار 1.0 للمواصفات القياسية الخاصة بـ PJLink™.
- تشير «XXXXX» الموضحة في الرسائل المذكورة أعلاه إلى أرقام تختلف باختلاف الطرازات.

العلامات التجارية

- DLP علامة تجارية لشركة Texas Instruments.
- IBM علامة تجارية أو علامة تجارية مسجلة لشركة International Business Machines Corporation.
- Mac OS X و iMac و Mac OS X و Macintosh و Apple Inc ، مسجلة في الولايات المتحدة وبلدان أخرى.
- Microsoft و Windows Vista و Windows و Internet Explorer و PowerPoint و علامات تجارية مسجلة أو علامات تجارية لشركة Microsoft Corporation في الولايات المتحدة و/أو بلدان أخرى.
- HDMI و شعار HDMI و High-Definition Multimedia Interface و علامات تجارية أو علامات تجارية مسجلة لشركة HDMI Licensing LLC.
- AMX Device Discovery
يتم مراقبة جهاز العرض والتحكم فيه عن طريق نظام التحكم AMX.
- Crestron RoomView Connected™
يتم مراقبة جهاز العرض والتحكم فيه عن طريق نظام التحكم والبرامج الخاص بشركة Crestron Electronics, Inc.
- PJLink™
تعد PJLink علامة تجارية تم التقدم بطلب لتسجيلها أو هي مسجلة بالفعل في اليابان والولايات المتحدة الأمريكية ودول ومناطق أخرى. يدعم هذا الجهاز بروتوكول PJLink™ القياسي الخاص للتحكم في جهاز العرض، كما يمكنك التحكم في عمليات تشغيل جهاز العرض ومراقبتها باستخدام نفس التطبيق بين عدد من أجهزة العرض ذات الطرز وجهات التصنيع المختلفة.
- يجوز أن تكون أسماء المنتجات والشركات الأخرى الواردة في هذا الدليل علامات تجارية أو علامات تجارية مسجلة لأصحابها.
- معلومات عن Crestron RoomView Connected™
تهدف شركة Electronics, Inc إلى تسهيل عملية التهيئة الخاصة بنظام التحكم في Crestron والأجهزة ذات الصلة. لمزيد من التفاصيل، يرجى زيارة موقع شركة Crestron Electronics, Inc على الروابط التالية.
URL <http://www.crestron.com>
URL <http://www.crestron.com/getroomview/>

إشعار تركيب جهاز العرض

- وضع جهاز العرض في وضع أفقي
- ينبغي ألا تتخطى زاوية ميل جهاز العرض ٥ درجات، كما يجب عدم تركيبه على أي وضعية خلاف تثبيته على سطح المكتب أو تثبيته في السقف، إذ قد يؤدي تثبيته على غير ذلك إلى تراجع عمر المصباح بشكل كبير مما قد يؤدي إلى حدوث تلفيات غير متوقعة للجهاز.

تركيب الجهاز في السقف

- 1- لتجنب إلحاق الضرر بجهاز العرض، يرجى استخدام مجموعة Optoma لتركيب جهاز العرض في السقف.
- 2- إذا كنت ترغب في استخدام مجموعة تركيب أخرى، يرجى التأكد من مطابقة المسامير المرفقة بهذه المجموعة والمستخدمة لتركيب الجهاز للمواصفات التالية:

- نوع المسامير: M4

- الحد الأقصى لطول المسامير: ١١ مم

- الحد الأدنى لطول المسامير: ٩ مم

ملاحظة: يرجى ملاحظة أن أي تلف ناتج عن التركيب غير الصحيح من شأنه إلغاء الضمان.

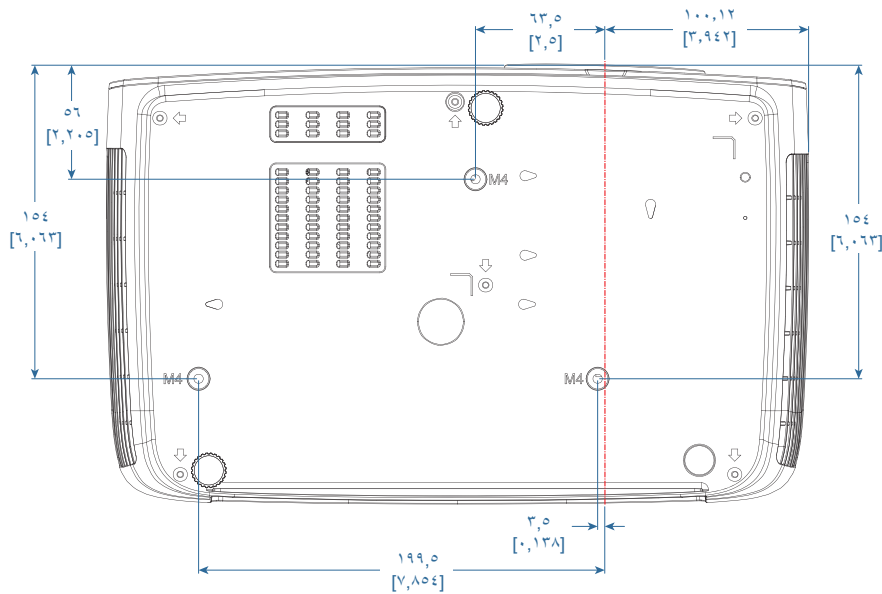
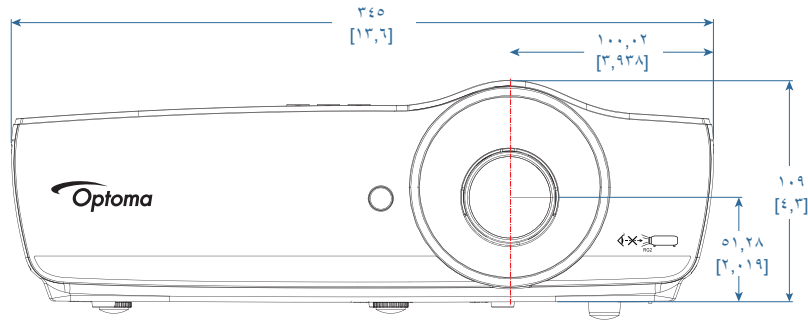

تحذير:



- إذا قمت بشراء مجموعة التركيب من شركة أخرى، يرجى التأكد من استخدام مقاس المسامير الملائم. سيختلف حجم المسامير باختلاف مجموعات التركيب. ويتوقف ذلك على سمك اللوحة.
- تأكد من ترك فجوة طولها ١٠ سم على الأقل بين السقف وقاعدة جهاز العرض.
- تجنب تركيب جهاز العرض بالقرب من مصدر حراري.

مكاتب شركة Optoma حول العالم

للحصول على خدمات الصيانة أو الدعم، يرجى الاتصال بالمكتب المحلي الموجود منطقتك.

<p>info@os-worldwide.com www.os-worldwide.com</p>	<p>اليابان 東京都足立区綾瀬3-25-18 株式会社オーエス コンタクトセンター:0120-380-495</p>	<p>888-289-6786 010-897-8601 services@optoma.com</p>	<p>الولايات المتحدة الأمريكية Westinghouse Drive 47697 Fremont, CA 94539, USA www.optomausa.com</p>
<p>+886-2-8911-8600 +886-2-8911-6000 services@optoma.com asia.optoma.com</p>	<p>تايوان 12F., No.213, Sec. 3, Beixin Rd Xindian Dist., New Taipei City 231 Taiwan, R.O.C www.optoma.com.tw</p>	<p>888-289-6786 010-897-8601 services@optoma.com</p>	<p>كندا Westinghouse Drive 47697 Fremont, CA 94539, USA www.optomausa.com</p>
<p>+852-2396-8968 +852-2370-1222 www.optoma.com.hk</p>	<p>هونغ كونج Unit A, 27/F Dragon Centre Wing Hong Street 79 Cheung Sha Wan Kowloon, Hong Kong</p>	<p>888-289-6786 010-897-8601 services@optoma.com</p>	<p>أمريكا اللاتينية Westinghouse Drive 47697 Fremont, CA 94539, USA www.optomausa.com</p>
<p>+86-21-62947376 +86-21-62947370 www.optoma.com.cn</p>	<p>الصين 5F, No. 1205, Kaixuan Rd Changning District Shanghai, 200052, China</p>	<p>+44 (0) 1923 691 800 +44 (0) 1923 691 888 service@tsc-europe.com</p>	<p>أوروبا Unit 1, Network 41, Bourne End Mills Hemel Hempstead, Herts, HP1 2UJ United Kingdom www.optoma.eu Service Tel : +44 (0)1923 691865</p>
<p>+31 (0) 36 820 0202 +31 (0) 36 048 9002</p>	<p>بنيلوكس</p>	<p>+31 (0) 36 820 0202 +31 (0) 36 048 9002</p>	<p>Randstad 22-123 BW Almere 1316 The Netherlands www.optoma.nl</p>
<p>+33 1 41 46 12 20 +33 1 41 46 94 30 savoptoma@optoma.fr</p>	<p>فرنسا</p>	<p>+33 1 41 46 12 20 +33 1 41 46 94 30 savoptoma@optoma.fr</p>	<p>Bâtiment E avenue Edouard Vaillant 81-83 Boulogne Billancourt, France 92100</p>
<p>+34 91 499 06 06 +34 91 670 08 32</p>	<p>أسبانيا</p>	<p>+34 91 499 06 06 +34 91 670 08 32</p>	<p>C/ José Hierro,36 Of. 1C Rivas VaciaMadrid 28522 Spain</p>
<p>+49 (0) 211 06 6670 +49 (0) 211 06 66799 info@optoma.de</p>	<p>ألمانيا</p>	<p>+49 (0) 211 06 6670 +49 (0) 211 06 66799 info@optoma.de</p>	<p>Wiesenstrasse 21 W D40549 Düsseldorf Germany</p>
<p>+47 32 98 89 90 +47 32 98 89 99 info@optoma.no</p>	<p>إسكندنافيا</p>	<p>+47 32 98 89 90 +47 32 98 89 99 info@optoma.no</p>	<p>Lerpeveien 25 Drammen 3040 Norway</p>
<p>PO.BOX 9515 Drammen 3038 Norway</p>	<p></p>	<p></p>	<p></p>
<p>+82+2+34430004 +82+2+34430005</p>	<p>كوريا</p>	<p>+82+2+34430004 +82+2+34430005</p>	<p>.WOOMI TECH.CO.,LTD 4F, Minu Bldg.33-14, Kangnam-Ku Seoul,135-815, KOREA korea.optoma.com</p>

إشعارات اللوائح التنظيمية والسلامة

يحتوي هذا الملحق على الإرشادات العامة التي تخص جهاز العرض.

إشعار اللجنة الفيدرالية للاتصالات

أثبتت الاختبارات التي أجريت على هذا الجهاز توافقه مع معايير المواصفات القياسية للفئة B من الأجهزة الرقمية، وفقاً للجزء ١٥ من قوانين اللجنة الفيدرالية للاتصالات. وقد وضعت هذه المعايير لتوفير قدر معقول من الحماية ضد أي تداخلات ضارة قد تحدث عند تركيب الجهاز في المنازل. حيث إن هذا الجهاز يولد ويستخدم ويمكن أن تصدر عنه ترددات لاسلكية، وقد يتسبب في حدوث تداخلات ضارة مع الاتصالات اللاسلكية، إذا لم يتم تركيبه واستخدامه وفقاً للتعليمات الموضحة. ورغم ذلك، فليس هناك ما يضمن عدم حدوث هذه التداخلات عند التركيب في منشأة بعينها. وإذا تسبب هذا الجهاز في حدوث تداخل يؤثر سلباً على استقبال الراديو أو التلفزيون، وهو الأمر الذي يمكن تحديده عن طريق تشغيل الجهاز وإيقاف تشغيله، فإننا نوصي المستخدم بمحاولة تصحيح هذا التداخل عن طريق واحد أو أكثر من الإجراءات التالية:

- إعادة توجيه هوائي الاستقبال أو تغيير موضعه.
- زيادة المسافة الفاصلة بين الجهاز ووحدة الاستقبال.
- توصيل الجهاز بمأخذ تيار على دائرة كهربائية مختلفة عن تلك التي تتصل بها وحدة الاستقبال.
- الرجوع إلى الموزع المحلي أو إلى فني راديو/تلفزيون متخصص للحصول على المساعدة اللازمة.

ملاحظة: الكبلات المغطاة

يتعين استخدام الكبلات المغطاة في جميع التوصيلات مع أجهزة الكمبيوتر الأخرى في سبيل الالتزام بقوانين اللجنة الفيدرالية للاتصالات.

تنبيه

قد يتسبب إجراء أية تغييرات أو تعديلات لم يتم الموافقة عليها صراحة من قبل الشركة المصنعة في إلغاء صلاحية المستخدم لتشغيل هذا الجهاز، وهي الصلاحية الممنوحة له من قبل اللجنة الفيدرالية للاتصالات.

شروط التشغيل

يتوافق هذا الجهاز مع الجزء ١٥ من قوانين اللجنة الفيدرالية للاتصالات. ويخضع تشغيله للشرطين التاليين:

- ١- ألا يتسبب هذا الجهاز في إحداث أي تداخل ضار.
- ٢- قبول هذا الجهاز لأي تداخل يتم استقباله، بما في ذلك أي تداخل قد ينتج عنه أوضاع تشغيل غير مرغوب فيها.

ملاحظة: المستخدمون الكنديون

يتطابق هذا الجهاز الرقمي من الفئة B مع معايير ICES-003 الكندية.

Remarque à l'intention des utilisateurs canadiens

.Cet appareil numerique de la classe B est conforme a la norme NMB-003 du Canada

بيان المطابقة الخاص لدول الاتحاد الأوروبي

- توجيه EMC (التوافق الكهرومغناطيسي) 2014/30/EU (بما في ذلك التعديلات)
- توجيه الفولطية المنخفضة 2014/35/EU
- توجيه R & TTE 1999/5/EC (في حالة توفر وظيفة التردد اللاسلكي بالمنتج)
- توجيه RoHS رقم 2011/65/EU
- توجيه المنتجات المتعلقة بالطاقة (ErP) رقم 2009/125/EC

إرشادات التخلص من مكونات الجهاز

يحظر إلقاء هذا الجهاز الإلكتروني في المهملات عند الرغبة في التخلص منه. ولتقليل معدلات التلوث وضمان المحافظة الكاملة على البيئة، يرجى إعادة تدوير مكونات الجهاز.



