

# DLP®-projector

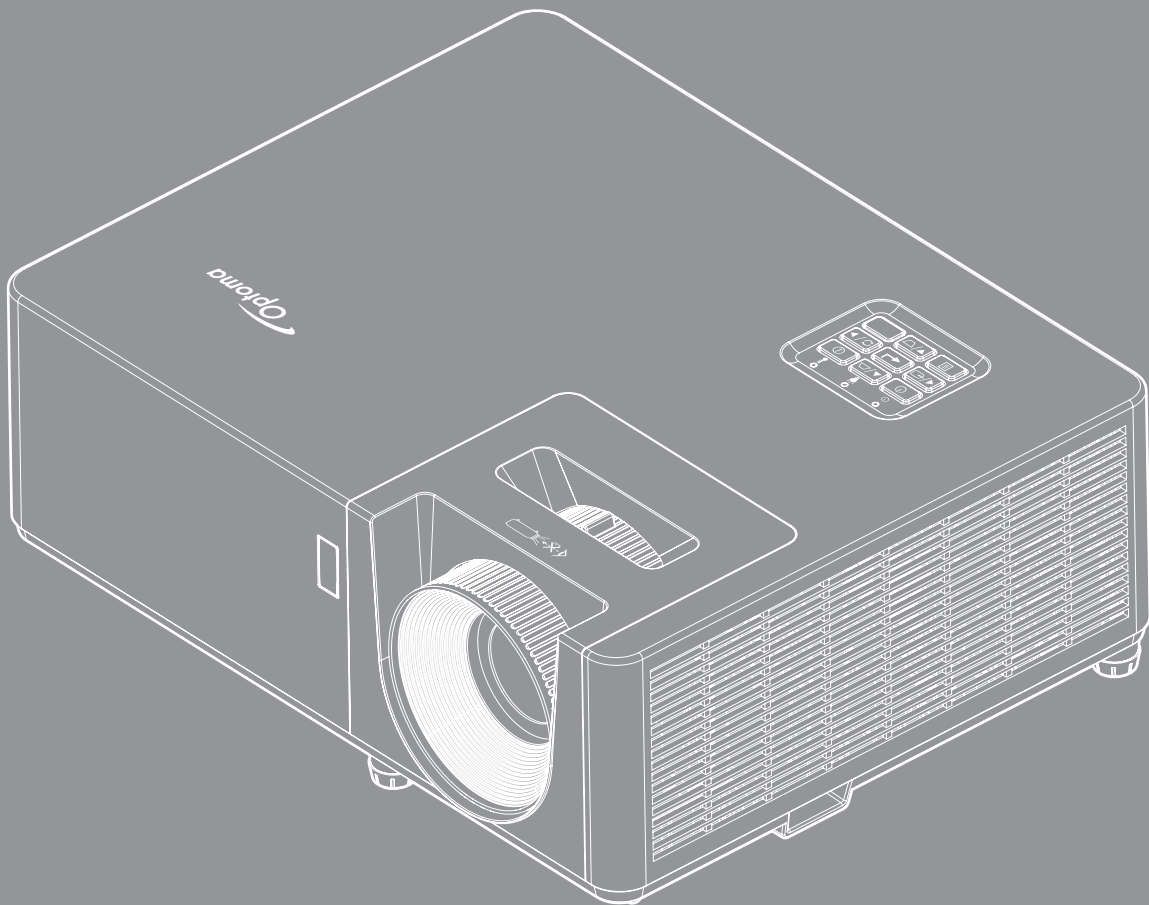

# INHOUDSOPGAVE

<b>VEILIGHEID .....</b>	<b>4</b>
<i>Belangrijke veiligheidsrichtlijnen.....</i>	<i>4</i>
<i>Veiligheidsinformatie laserstraling .....</i>	<i>5</i>
<i>Kennisgeving laser .....</i>	<i>6</i>
<i>Auteursrechten .....</i>	<i>7</i>
<i>Disclaimer.....</i>	<i>7</i>
<i>Erkenning handelsmerken.....</i>	<i>7</i>
<i>FCC .....</i>	<i>7</i>
<i>Verklaring van conformiteit voor EU-landen .....</i>	<i>8</i>
<i>WEEE .....</i>	<i>8</i>
<i>De lens reinigen.....</i>	<i>8</i>
<b>INLEIDING .....</b>	<b>9</b>
<i>Overzicht verpakking.....</i>	<i>9</i>
<i>Standaard toebehoren.....</i>	<i>9</i>
<i>Optionele accessoires .....</i>	<i>9</i>
<i>Productoverzicht.....</i>	<i>10</i>
<i>Aansluitingen .....</i>	<i>11</i>
<i>Toetsenblok .....</i>	<i>12</i>
<i>Afstandsbediening 1 .....</i>	<i>13</i>
<i>Afstandsbediening 2.....</i>	<i>14</i>
<b>SETUP EN INSTALLATIE .....</b>	<b>15</b>
<i>De projector installeren.....</i>	<i>15</i>
<i>Bronnen aansluiten op de projector.....</i>	<i>17</i>
<i>Het geprojecteerde beeld aanpassen .....</i>	<i>18</i>
<i>Externe installatie .....</i>	<i>19</i>
<b>DE PROJECTOR GEBRUIKEN .....</b>	<b>21</b>
<i>De projector in-/uitschakelen .....</i>	<i>21</i>
<i>Een invoerbron selecteren.....</i>	<i>22</i>
<i>Menunavigatie en functies.....</i>	<i>23</i>
<i>OSD-menustructuur.....</i>	<i>24</i>
<i>Menu beeldinstellingen weergeven .....</i>	<i>31</i>
<i>3D-menu weergeven .....</i>	<i>34</i>
<i>Geef het menu aspect ratio weer .....</i>	<i>35</i>
<i>Menu rand verbergen weergeven.....</i>	<i>36</i>
<i>Menu Zoom weergeven.....</i>	<i>36</i>
<i>Menu Image Shift weergeven.....</i>	<i>36</i>
<i>Menu Automatische keystone weergeven.....</i>	<i>36</i>
<i>Menu Keystone weergeven .....</i>	<i>36</i>
<i>Menu Audio dempen .....</i>	<i>36</i>
<i>Menu Audiovolume.....</i>	<i>36</i>

<i>Menu Setup projectie</i> .....	37
<i>Menu Setup schermtype</i> .....	37
<i>Menu Setup Power settings</i> .....	37
<i>Instellingsmenu Beveiliging</i> .....	38
<i>Menu Setup Instellingen HDMI link</i> .....	38
<i>Menu Setup testpatroon</i> .....	39
<i>Menu externe instellingen instellen</i> .....	39
<i>Menu Setup projector-id</i> .....	39
<i>Menu Setup opties</i> .....	39
<i>Terugkeren naar OSD-menu instellen</i> .....	40
<i>Menu Info</i> .....	41



## **ONDERHOUD..... 42**

<i>Het stoffilter installeren en reinigen</i> .....	42
---	----

## **EXTRA INFORMATIE ..... 43**

<i>Compatibele resoluties</i> .....	43
<i>Beeldgrootte en projectieafstand</i> .....	45
<i>Projectorafmetingen en plafondmontage</i> .....	46
<i>Codes IR-afstandsbediening 1</i> .....	47
<i>Codes IR-afstandsbediening 2</i> .....	49
<i>Probleemoplossing</i> .....	51
<i>Waarschuwingsindicator</i> .....	53
<i>Specificaties</i> .....	54

# VEILIGHEID

	De oplichtende flits met pijlpunt in een gelijkzijdige driehoek is bedoeld om de gebruiker attent te maken op de nabijheid van niet ongeïsoleerd "gevaarlijk voltage" binnen de behuizing van het product dat groot genoeg is om elektrische schok aan mensen toe te brengen.
	Het uitroepteken in een gelijkzijdige driehoek geeft aan dat er belangrijke gebruiks- en onderhoudsinstructies in de meegeleverde handleiding staan.

Volg alle waarschuwingen, voorzorgsmaatregelen en onderhoudsvorschriften die in deze gebruiksaanwijzing zijn aanbevolen.

## Belangrijke veiligheidsrichtlijnen

- De ventilatiegaten niet blokkeren. Om een betrouwbare werking van de projector te garanderen en het toestel te beschermen tegen oververhitting, is het aanbevolen de projector te installeren op een locatie waar de ventilatie niet wordt geblokkeerd. Plaats de projector bijvoorbeeld niet op een overvolle koffietafel, een sofa, een bed, enz. Plaats de projector niet in een ingesloten ruimte, zoals een boekenkast of een kast die de luchtstroom beperkt.
- Stel de projector niet bloot aan regen of vocht om het risico op brand en/of elektrische schok te vermijden. Installeer het toestel niet in de buurt van warmtebronnen zoals radiators, verwarmingstoestellen, fornuizen of andere apparaten, zoals versterkers, die warmte uitstralen.
- Zorg dat er geen objecten of vloeistoffen de projector binnendringen. Ze kunnen gevaarlijke spanningspunten raken en een kortsluiting veroorzaken in de onderdelen waardoor brand of elektrische schok kan ontstaan.
- Niet gebruiken in de volgende omstandigheden:
  - In een extreem warme, koude of vochtige omgeving.
    - (i) Controleer of de omgevingstemperatuur binnen het bereik 5°C ~ 40°C ligt
    - (ii) Relatieve vochtigheid is 10% ~ 85%
  - In gebieden die onderhevig zijn aan overmatig stof en vuil.
  - In de buurt van een apparaat dat een krachtig magnetisch veld genereert.
  - In direct zonlicht.
- Gebruik het apparaat niet als het fysiek is beschadigd of vervormd. Fysieke schade/vervorming kan het volgende omvatten (maar is niet beperkt tot deze situaties):
  - Het apparaat is gevallen.
  - De voedingskabel of stekker is beschadigd.
  - Er is vloeistof gemorst op de projector.
  - De projector werd blootgesteld aan regen of vocht.
  - Er is iets in de projector gevallen of er zit iets los in de projector.
- Plaats de projector niet op een onstabiel oppervlak. De projector kan kantelen waardoor lichamelijk letsel of schade aan de projector kan ontstaan.
- Zorg dat u het licht dat uit de projectorlens niet blokkeert tijdens de werking. Het licht zal het object verwarmen en kan smelten, brandwonden veroorzaken of een brand starten.
- Open of demonteer de projector niet, anders loopt u het risico op elektrische schokken.
- Probeer het apparaat niet zelf te repareren. Het openen of verwijderen van deksel kan u blootstellen aan gevaarlijke spanning of andere gevaren. Bel Optoma voordat u het apparaat terugstuurt voor reparatie.
- Controleer de behuizing van de projector op markering met betrekking tot de veiligheid.
- Het apparaat mag alleen worden gerepareerd door bevoegd onderhoudspersoneel.
- Gebruik alleen hulpstukken/accessoires die worden aangegeven door de fabrikant.
- Kijk niet direct in de projectorlens tijdens de werking. Het heldere licht kan uw ogen beschadigen.
- Deze projector detecteert zelf de levensduur van de lichtbron.



- Wanneer u de projector uitschakelt, moet u, voordat u de stroom verbreekt, controleren of de koelcyclus is voltooid. Laat de projector gedurende 90 seconden afkoelen.
- Schakel de voeding uit en trek de stekker uit het stopcontact voordat u het product reinigt.
- Gebruik een zachte, droge doek met een zacht reinigingsmiddel om de behuizing van het scherm te reinigen. Gebruik geen schurende reinigingsmiddelen, was of oplosmiddelen om het apparaat te reinigen.
- Trek de stekker van de voedingskabel uit het stopcontact als u het product gedurende langere tijd niet gebruikt.
- Installeer de projector niet op plaatsen die kunnen worden blootgesteld aan trillingen of schokken.
- Raak de lens niet aan met blote handen.
- Verwijder de batterij(en) uit de afstandsbediening voordat u deze opbergt. Als er lange tijd een of meer batterijen in de afstandsbediening achterblijven, kunnen ze lekken.
- Gebruik of bewaar de projector niet op plaatsen waar er rook van olie of sigaretten aanwezig is omdat dit de kwaliteit van de projectorprestaties negatief kan beïnvloeden.
- Installeer de projector in de juiste stand omdat een niet-standaard installatie de projectorprestaties kan beïnvloeden.
- Gebruik een stekkerdoos en/of overspanningsbeveiliging. Omdat stroomuitval en verdonkeringen apparaten kunnen VERNIETIGEN.

## Veiligheidsinformatie laserstraling

- Dit product is geclassificeerd als een **KLASSE 1 LASERPRODUCT - RISICOGROEP 2** van IEC60825-1:2014 en voldoet ook aan 21 CFR 1040.10 en 1040.11 als een risicogroep 2, LIP (Laser Illuminated Projector) zoals gedefinieerd in IEC 62471:5:Ed.1.0. Zie voor meer informatie Laserkennisgeving nr. 57, met datum 8 mei 2019.

IEC 60825-1:2014, EN 60825-1:2014+A11:2021, EN 50689:2021 CLASS 1 CONSUMER LASER PRODUCT RISK GROUP 2, Complies with 21 CFR 1040.10 and 1040.11 except for conformance as a Risk Group 2 LIP as defined in IEC 62471-5:Ed.1.0. For more information see Laser Notice No. 57, dated May 8, 2019.  
IEC 60825-1:2014 等級1雷射產品RG2危險等級  
IEC 60825-1:2014 1类激光产品RG2危险等级

**“WARNING: MOUNT ABOVE THE HEADS OF CHILDREN.”**  
**Additional warning against eye exposure for close exposures less than 1 m.**  
**“AVERTISSEMENT : INSTALLER AU-DESSUS DE LA TÊTE DES ENFANTS.”**  
**Avertissement supplémentaire contre l'exposition oculaire pour des expositions à une distance de moins de 1 m.**  
**“警告: 安装在高于孩童头顶处”**  
**关于小于1 m近距离眼睛暴露的附加警告**  
**「警告：安裝在高於兒童頭部處」**  
**針對1 m以下近距離眼睛接觸的額外警告**



- Net als met elke andere heldere bron, mag u niet in de directe straal kijken, RG2 IEC 62471-5:2015.
- Deze projector is een laserproduct van klasse 1 van IEC/EN 60825-1:2014 en risicogroep 2 met de vereisten van IEC 62471-5:2015.
- Aanvullende instructies om kinderen onder toezicht te plaatsen, niet staren en geen optische hulpmiddelen gebruiken.
- Kennisgeving wordt gedaan om kinderen onder toezicht te houden en om ze nooit toe te staan om in de projectorstraal te kijken op enige afstand van de projector.
- Kennisgeving wordt gedaan om voorzichtig te zijn bij het gebruik van de afstandsbediening voor het starten van de projector wanneer u voor de projectielens staat.
- Kennisgeving wordt gedaan aan de gebruiker om het gebruik van optische hulpmiddelen, zoals verrekijker of telescoop, te vermijden binnen de straal.
- Wanneer u de projector inschakelt, moet u ervoor zorgen dat niemand binnen het projectiebereik naar de lens kijkt.
- Houd enige items (vergrootglas, enz.) buiten het lichtpad van de projector. Het door de lens geprojecteerde lichtpad is uitgebreid. Daarom kunnen enige soort abnormale objecten die de richting van licht afkomstig van de lens kunnen wijzigen, een onvoorspelbaar resultaat veroorzaken, zoals brand of oogletsel.

- Elke bewerking of aanpassing die niet specifiek is opgedragen door de handleiding, vormt het risico op blootstelling aan gevaarlijke laserstraling.
- Open of demonteer de projector niet omdat dit schade kan veroorzaken door blootstelling aan laserstraling.
- Kijk niet in de straal wanneer de projector aan is. Het heldere licht kan resulteren in permanente oogschade.

Als de volgende instel-, aanpassings- of bedieningsprocedure niet wordt gevolgd, kan dit schade veroorzaken door blootstelling aan laserstraling

## **Kennisgeving laser**

IEC 60825-1:2014: KLASSE 1 LASER PRODUCT - RISICOGROEP 2.

Het product is bedoeld als consumentenlaserproduct en voldoet aan EN 50689:2021.

LASERPRODUCT VOOR CONSUMENTEN KLASSE 1

EN 50689:2021

## Auteursrechten

Deze publicatie, met inbegrip van alle foto's, illustraties en software, is beschermd volgende internationale wetten op auteursrechten met alle rechten voorbehouden. Deze handleiding of het materiaal dat hierin is vermeld, mag niet worden gereproduceerd zonder de schriftelijke toestemming van de auteur.

© Auteursrechten 2021

## Disclaimer

De informatie in dit document is onderhevig aan wijzigingen zonder kennisgeving. De fabrikant aanvaardt geen verantwoordelijkheden of garanties met betrekking tot de inhoud van dit document en verwerpt specifiek elke impliciete garantie op de verkoopbaarheid of geschiktheid voor een bepaald doel. De fabrikant behoudt zich het recht voor deze publicatie te herzien en de inhoud ervan af en toe te wijzigen zonder de verplichting iemand op de hoogte te brengen van een dergelijke revisie of wijziging.

## Erkenning handelsmerken

Kensington is een in de Verenigde Staten gedeponeerd handelsmerk van ACCO Brand Corporation met reeds toegekende registraties en aanvragen die in andere landen in de hele wereld in behandeling zijn.

HDMI, het HDMI-logo en High-Definition Multimedia Interface zijn handelsmerken of gedeponeerde handelsmerken van HDMI Licensing LLC. in de Verenigde Staten en andere landen.

DLP®, DLP Link en het DLP-logo zijn gedeponeerde merken van Texas Instruments en BrilliantColor™ is een handelsmerk van Texas Instruments.

Alle andere productnamen die in deze handleiding worden gebruikt, zijn eigendom van hun respectieve eigenaars en zijn erkend.

## FCC

Dit apparaat werd getest en voldoet aan de beperkingen voor een digitaal apparaat van Klasse B, in overeenstemming met Deel 15 van de FCC-voorschriften. Deze beperkingen zijn ontwikkeld om een redelijke beveiliging te bieden tegen schadelijke storingen in een residentiële installatie. Deze apparatuur genereert, gebruikt en straalt radiofrequentie-energie uit die, indien niet geïnstalleerd en gebruikt in overeenstemming met de instructies, schadelijke storingen kan veroorzaken aan radiocommunicaties.

Er kan echter geen garantie worden gegeven dat er geen interferentie zal optreden in een specifieke installatie. Als dit apparaat toch schadelijke storingen veroorzaakt aan radio- of televisieontvangst, wat kan vastgesteld worden door het apparaat in en uit te schakelen, moet de gebruiker deze storing proberen te corrigeren door een of meer van de volgende maatregelen te nemen:

- De ontvangende antenne in een andere richting op een andere positie plaatsen.
- Vergroot de afstand tussen de apparatuur en de ontvanger.
- Sluit het apparaat aan op een stopcontact op een ander circuit dan dat waarop de ontvanger is aangesloten.
- Raadpleeg de leverancier of een ervaren radio/tv-technicus voor hulp.

### Opmerking: Afgeschermde kabels

Alle aansluitingen op andere computerapparaten moeten gebeuren met afgeschermde kabels zodat de FCC-voorschriften steeds worden nageleefd.

### Let op

Wijzigingen of modificaties die niet nadrukkelijk door de fabrikant zijn goedgekeurd, kunnen de bevoegdheid van de gebruiker om deze projector te bedienen, die door de Federale communicatiecommissie is toegekend, ongeldig verklaren.

## Bedieningsomstandigheden

Dit apparaat voldoet aan deel 15 van de FCC-regels. De werking is onderhevig aan de volgende omstandigheden:

1. Dit apparaat mag geen schadelijke storing veroorzaken en
2. Dit apparaat moet elke ontvangen storing aanvaarden, met inbegrip van storing die ongewenste werking kan veroorzaken.

## Opmerking: Canadese gebruikers

Dit digitale apparaat van Klasse B voldoet aan de Canadese ICES-003.

Remarque à l'intention des utilisateurs canadiens

Cet appareil numérique de la classe B est conforme à la norme NMB-003 du Canada.

## Verklaring van conformiteit voor EU-landen

- EMC-richtlijn 2014/30/EU (inclusief wijzigingen)
- Laagspanningsrichtlijn 2014/35/EU
- RED 2014/53/EU (als product RF-functie heeft)

## WEEE



### Instructies met betrekking tot afvalverwijdering

Gooi dit elektronische apparaat niet bij het huishoudelijke vuil wanneer u het niet langer gebruikt. Recycle het product om de pollutie te minimaliseren en de maximale bescherming van het wereldmilieu te garanderen.

## De lens reinigen

- Voorafgaand aan het reinigen van de lens, moet u ervoor zorgen dat u de projector uitschakelt en het stroomsnoer loskoppelt zodat het volledig kan afkoelen.
- Gebruik een persuchttank om het stof te verwijderen.

Gebruik een speciale doek voor het reinigen van de lens en veeg de lens voorzichtig af. Raak de lens niet aan met uw vingers.

- Gebruik geen alkalische/zure schoonmaakmiddelen of vluchtige oplosmiddelen zoals alcohol voor het reinigen van de lens. Als de lens wordt beschadigd vanwege het reinigingsproces, wordt dit niet gedekt onder de garantie.



Waarschuwing: Gebruik geen spray die brandbare gassen bevat voor het verwijderen van stof of vuil van de lens. Dit kan leiden tot brand als gevolg van overmatige hitte binnen de projector.



Waarschuwing: Reinig de lens niet als de projector aan het opwarmen is omdat dit kan leiden tot het afschilferen van de oppervlaktelaag van de lens.



Waarschuwing: Veeg of tik niet op de lens met een hard object.

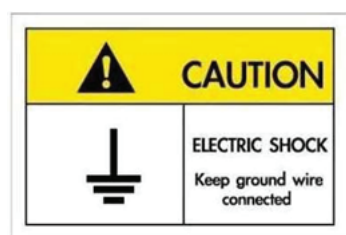

Voor het vermijden van een elektrische schok moeten de eenheid en de randapparatuur juist geaard zijn.

# INLEIDING

Bedankt voor het aanschaffen van een Optoma-laserprojector. Voor een volledige lijst met functies gaat u naar de productpagina op onze website, waar u ook aanvullende informatie en documentatie, zoals veelgestelde vragen, kunt vinden.

## Overzicht verpakking

Pak alles nauwkeurig uit en controleer of alle items die onder de standaardaccessoires zijn vermeld, aanwezig zijn. Sommige items onder de optionele accessoires zijn mogelijk niet beschikbaar afhankelijk van het model, de specificatie en uw aankoopregio. Controleer uw plaats van aankoop. Sommige accessoires kunnen verschillen, afhankelijk van de regio.

De garantiekaart wordt alleen geleverd in enkele specifieke regio's. Raadpleeg uw dealer voor gedetailleerde informatie.

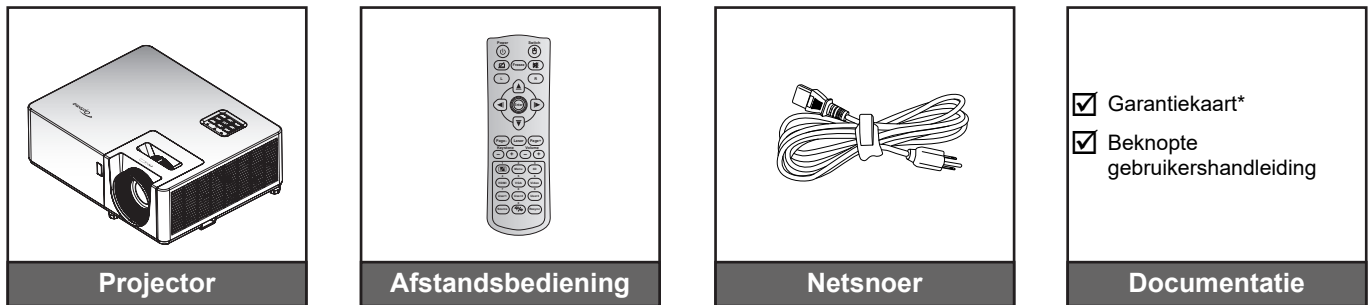

### Opmerking:

- De afstandsbediening wordt met batterijen verzonden.
- \* Bezoek [www.optoma.com](http://www.optoma.com) voor de Europese garantie-informatie.

## Standaard toebehoren

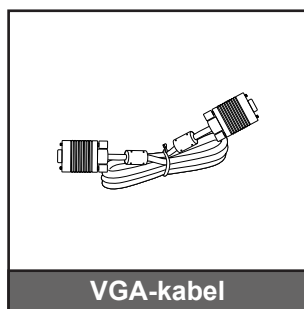

## Optionele accessoires

**Opmerking:** Accessoires verschillen, afhankelijk van model, specificatie en regio. Sommige optionele accessoires kunnen in selecte regio's worden aangeschaft. Ga naar onze website voor meer details betreffende de opgenomen accessoires.

# INLEIDING

## Productoverzicht

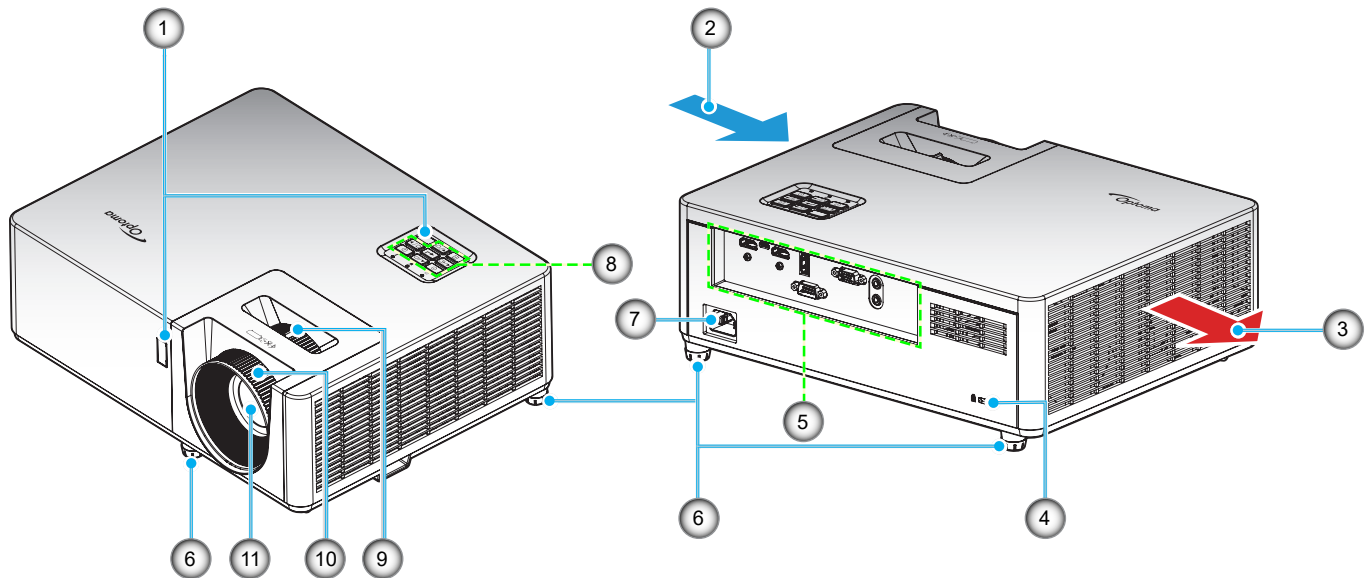

### Opmerking:

- *Luchtinlaat- en uitlaatopeningen van de projector niet blokkeren.*
- *Bij het gebruiken van de projector in een besloten ruimte, moet u een tussenruimte van tenminste 30 cm aanhouden rond de luchtinlaat- en uitlaatopeningen.*

Nr.	Item	Nr.	Item
1.	IR-ontvangers	7.	Voedingsaansluiting
2.	Ventilatie (inlaat)	8.	Toetsenblok
3.	Ventilatie (uitlaat)	9.	Zoomhendel
4.	Poort Kensington™-slot	10.	Scherpstelring
5.	Ingang / uitgang	11.	Lens
6.	Kantelafstelvoetjes		

# INLEIDING

## Aansluitingen

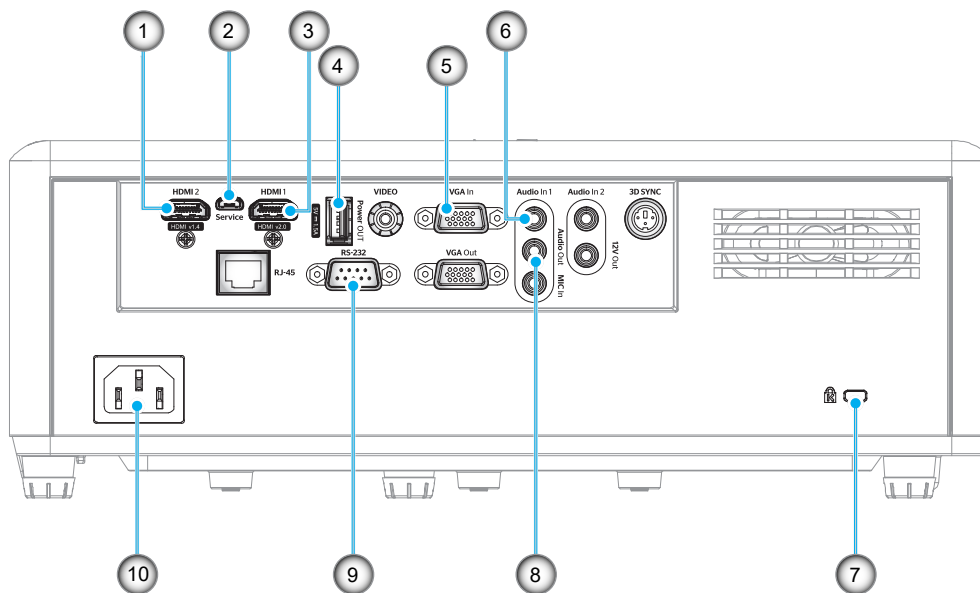

Nr.	Item	Nr.	Item
1.	HDMI 2-aansluiting	6.	Audio-ingang
2.	Micro-USB-aansluiting	7.	Poort Kensington™-slot
3.	HDMI 1-aansluiting	8.	Audio-uitgang
4.	USB-voedingsuitgang (5V=1,5A)	9.	RS-232-aansluiting
5.	VGA-ingang	10.	Voedingsaansluiting

# INLEIDING

## Toetsenblok

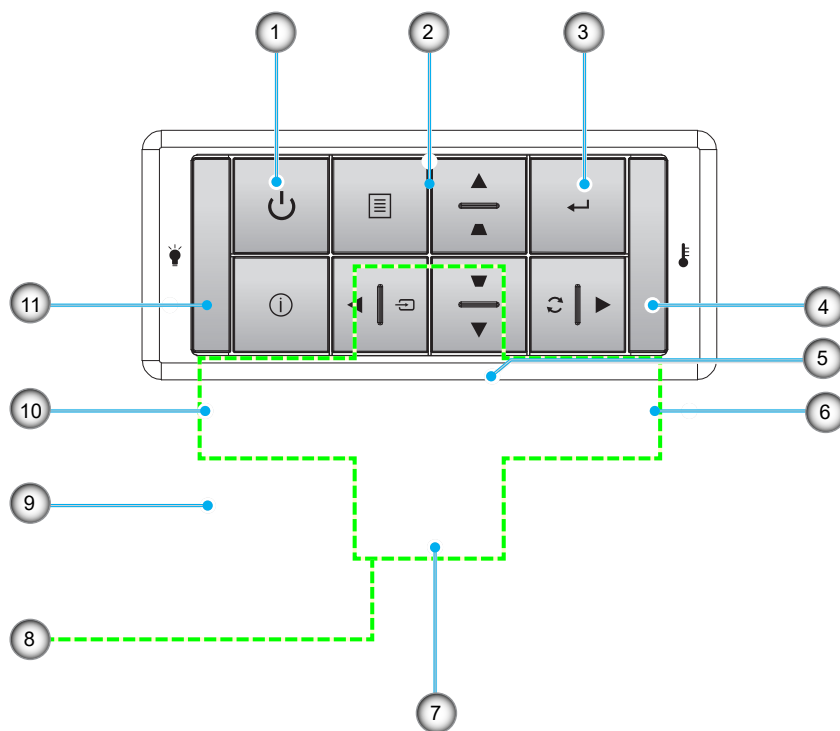

Nr.	Item	Nr.	Item
1.	Voedings-LED	7.	Trapeziumcorrectie
2.	Lamp-LED	8.	Vier richtingstoetsen voor selectie
3.	Temperatuur-LED	9.	Menu
4.	Informatie	10.	Bron
5.	Enter	11.	Voeding
6.	Re-Sync		



# INLEIDING

## Afstandsbediening 1

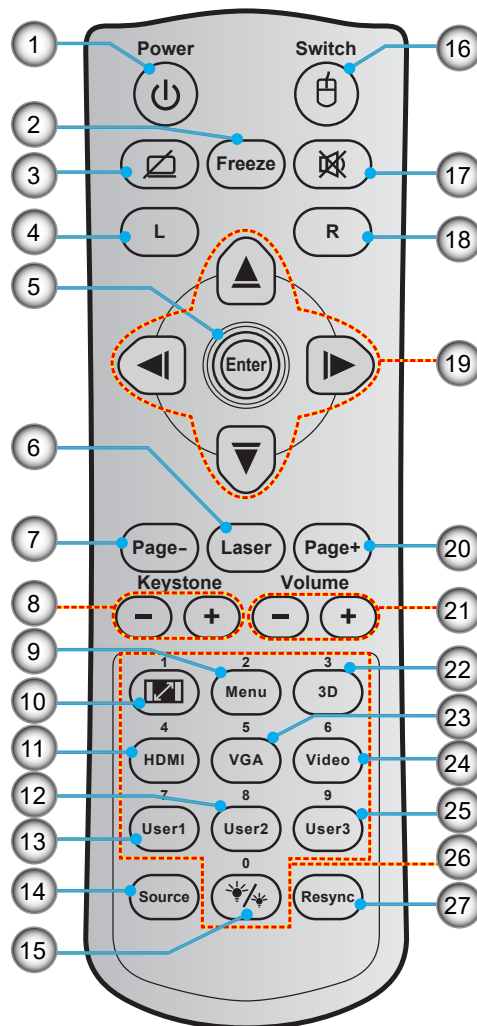

Nr.	Item	Nr.	Item
1.	In-/uitschakelen	15.	Helderheidsmodus
2.	Stopzetten	16.	Muis aan/uit
3.	Scherm leeg / audio dempen	17.	Dempen
4.	Met de linkermuisknop klikken	18.	Met de rechtermuisknop klikken
5.	Enter	19.	Vier richtingstoetsen voor selectie
6.	Laser	20.	Page +
7.	Page -	21.	Volume - / +
8.	Keystone - / +	22.	3D-menu aan/uit
9.	Menu	23.	VGA
10.	Aspect Ratio	24.	Video (niet ondersteund)
11.	HDMI	25.	Gebruiker 3 (toewijsbaar)
12.	Gebruiker 2 (toewijsbaar)	26.	Numeriek toetsenblok (0-9)
13.	Gebruiker 1 (toewijsbaar)	27.	Opnieuw synchroniseren
14.	Bron		

### Opmerking:

- De feitelijke afstandsbediening kan afwijken, afhankelijk van de regio.
- Sommige toetsen hebben mogelijk geen functie voor modellen die deze functies niet ondersteunen.

# INLEIDING

## Afstandsbediening 2

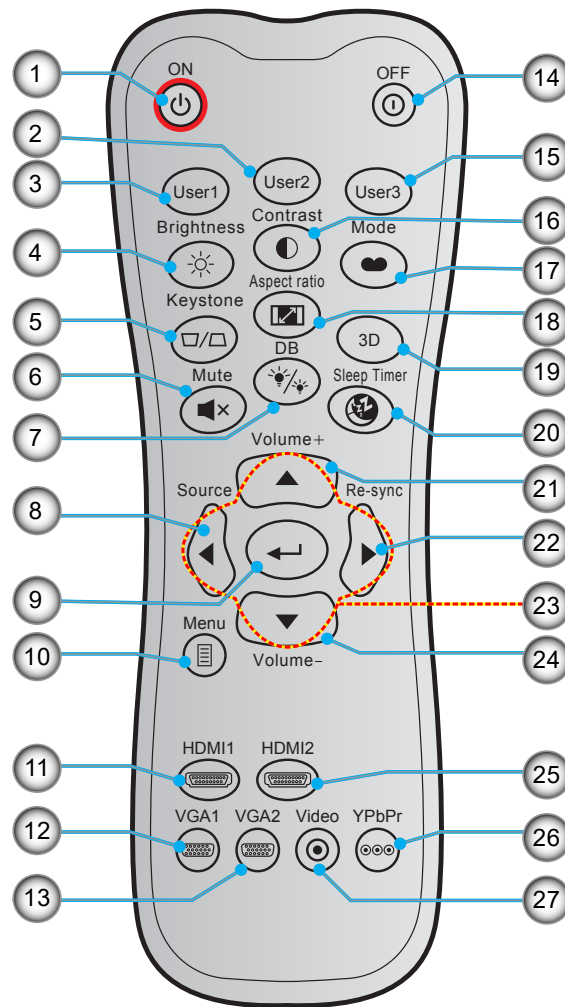

Nr.	Item	Nr.	Item
1.	Inschakelen	15.	Gebruiker 3 (toewijsbaar)
2.	Gebruiker 2 (toewijsbaar)	16.	Contrast
3.	Gebruiker 1 (toewijsbaar)	17.	Beeldschermmodus
4.	Helderheid	18.	Aspect Ratio
5.	Keystone	19.	3D-menu aan/uit
6.	Dempen	20.	Slaaptimer
7.	DB (Dynamic Black)	21.	Volume +
8.	Bron	22.	Re-Sync
9.	Enter	23.	Vier richtingstoetsen voor selectie
10.	Menu	24.	Volume -
11.	HDMI1	25.	HDMI2
12.	VGA1	26.	YPbPr (niet ondersteund)
13.	VGA2 (niet ondersteund)	27.	Video (niet ondersteund)
14.	Uitschakelen		

### Opmerking:

- De feitelijke afstandsbediening kan afwijken, afhankelijk van de regio.
- Sommige toetsen hebben mogelijk geen functie voor modellen die deze functies niet ondersteunen.

# SETUP EN INSTALLATIE

## De projector installeren

Uw projector is ontworpen om te worden geïnstalleerd op een of vier mogelijke posities.

Uw kamerinrichting of persoonlijke voorkeur zal bepalen welke installatielocatie u selecteert. Houd rekening met de grootte en positie van uw scherm, de locatie van een geschikt stopcontact en de locatie en afstand tussen de projector en de rest van uw uitrusting.

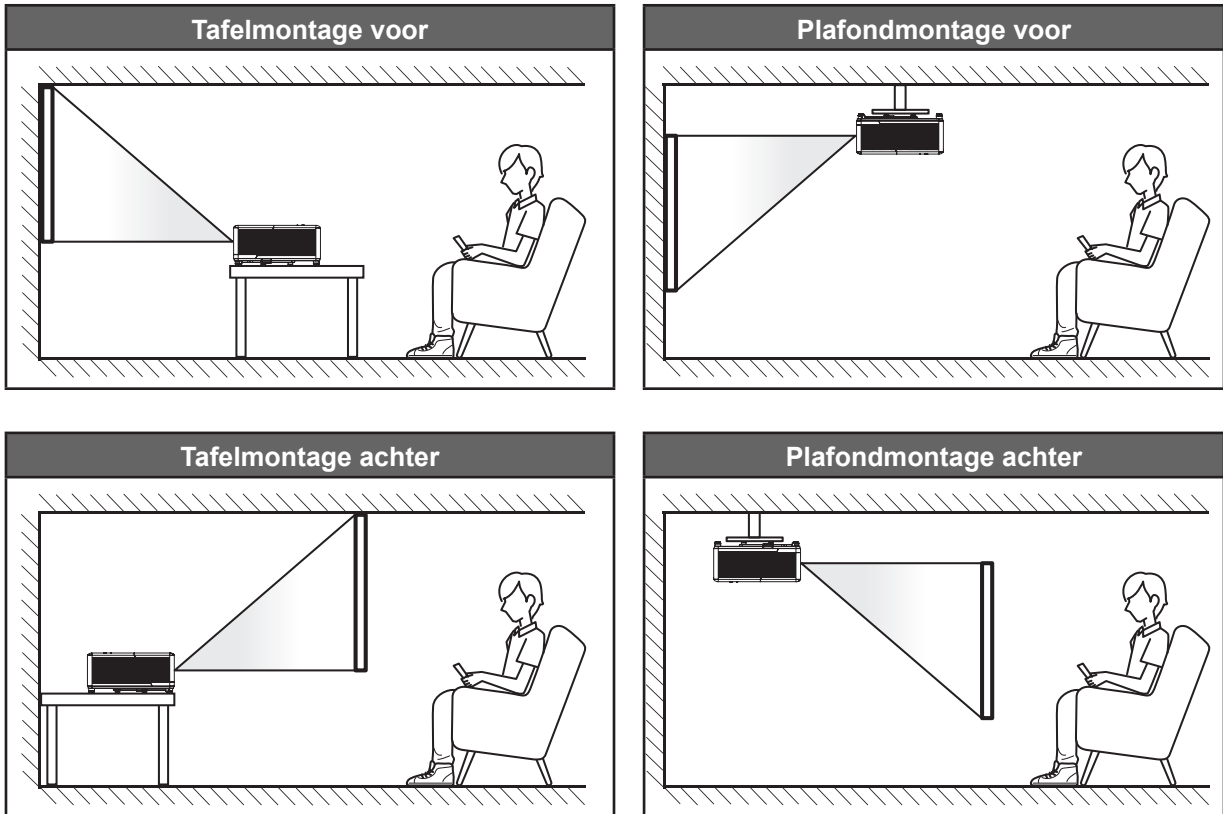

De projector moet plat op een oppervlak worden geplaatst en 90 graden / loodrecht op het scherm.

- Om de projectorlocatie voor een bepaalde schermgrootte te bepalen, raadpleegt u de afstandstabel op de pagina's 45.
- Om de schermgrootte voor een bepaalde afstand vast te leggen, raadpleegt u de afstandstabel op pagina 45.

**Opmerking:** Hoe verder de projector van het scherm staat, hoe groter het geprojecteerde beeld wordt. Ook de verticale verschuiving wordt verhoudingsgewijs vergroot.

# SETUP EN INSTALLATIE

## Mededeling projectorinstallatie

- Werking met 360° vrije oriëntatie

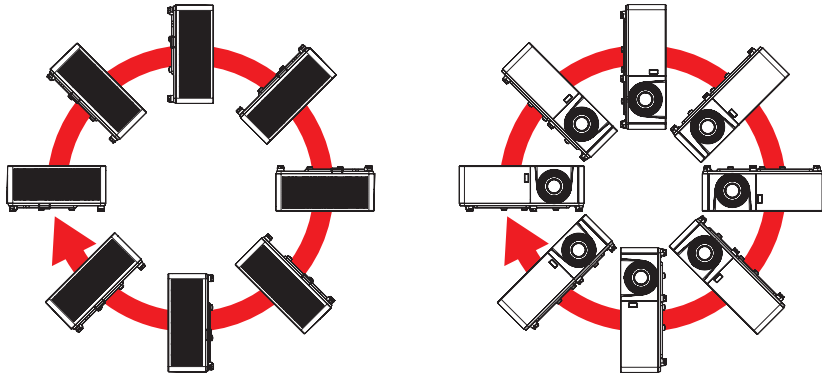

- Zorg voor een tussenruimte van tenminste 30 cm rond de uitlaatopening.

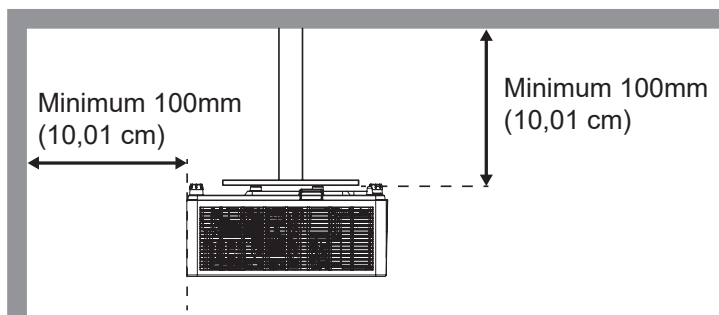
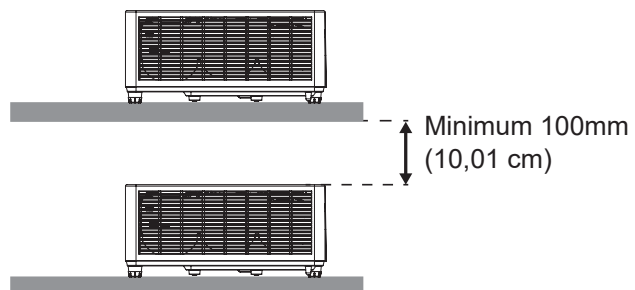
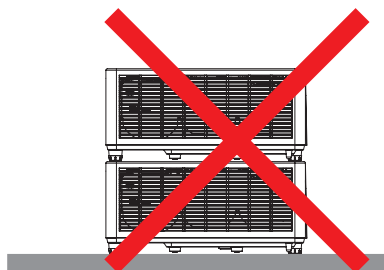
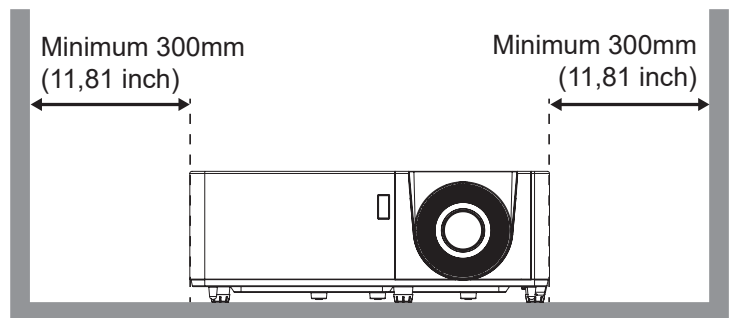
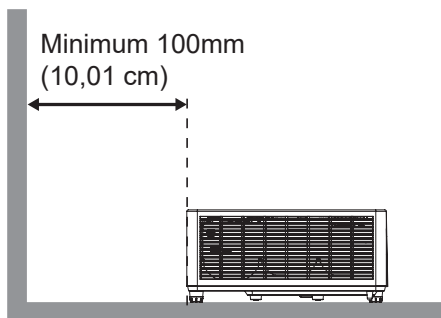

- Zorg ervoor dat de inlaatopeningen geen hete lucht van de uitlaatopening recycelen.
- Bij het bedienen van de projector in een besloten ruimte, moet u ervoor zorgen dat de temperatuur van de omringende lucht binnen de behuizing niet hoger is dan de bedrijfstemperatuur wanneer de projector in bedrijf is, en dat de luchtinlaat- en uitlaatopeningen niet geobstrueerd zijn.
- Alle behuizingen moeten slagen voor een gecertificeerde thermische evaluatie om ervoor te zorgen dat de projector geen uitlaatlucht recyclet, aangezien dit kan leiden tot stopzetting van het apparaat, zelfs als de temperatuur van de behuizing binnen het acceptabele bedrijfstemperatuurbereik ligt.

# SETUP EN INSTALLATIE

## Bronnen aansluiten op de projector

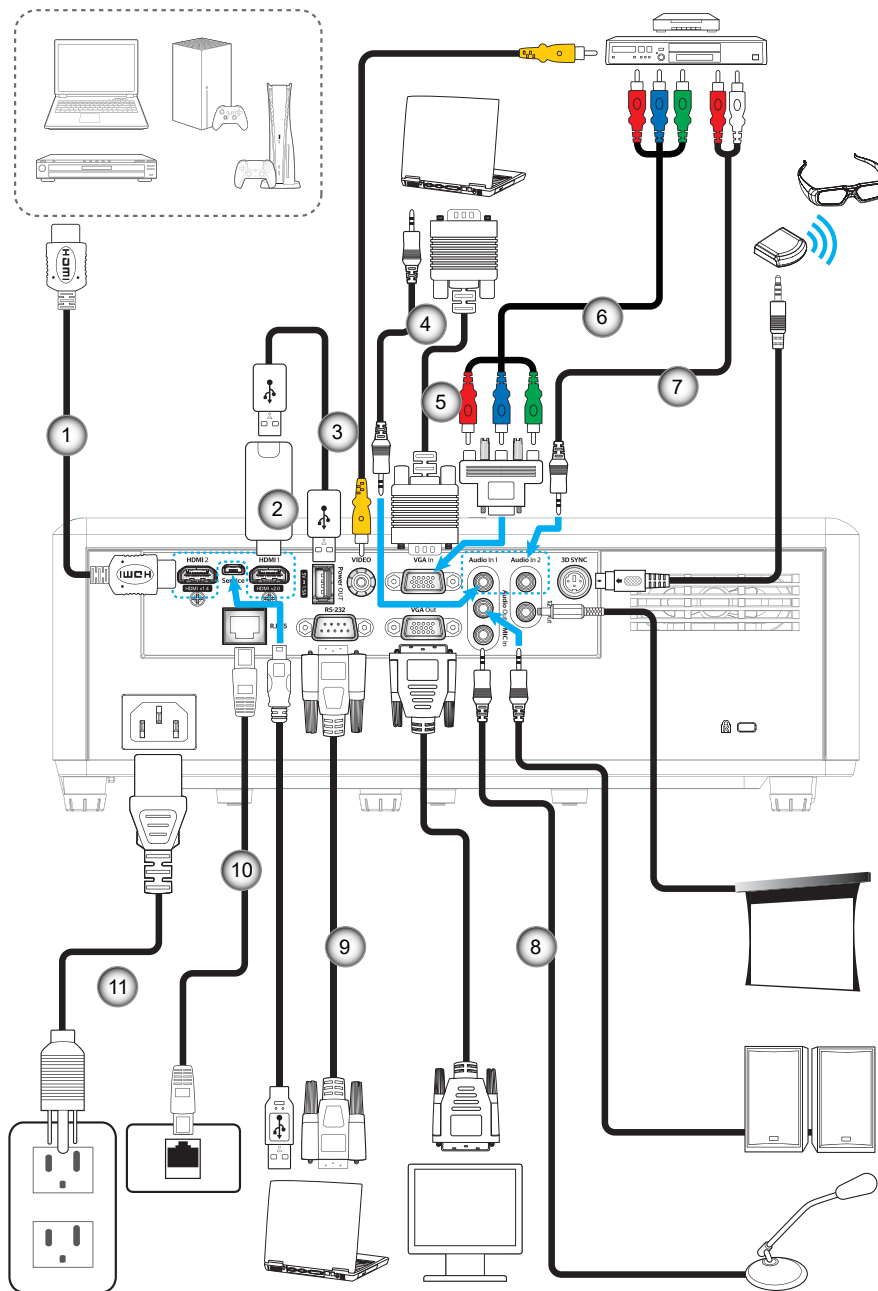

Nr.	Item	Nr.	Item
1.	HDMI-snoer	7.	Audio-ingangskabel
2.	HDMI-dongle	8.	Audio-uitgangskabel
3.	USB-voedingskabel	9.	RS232-kabel
4.	Audio-ingangskabel	10.	USB-kabel
5.	VGA-ingangskabel	11.	Voedingskabel
6.	RCA-componentkabel		

**Opmerking:** Om te zorgen voor de beste beeldkwaliteit en het vermijden van verbindingfouten, raden wij het gebruik aan van Snelle of Premium-gecertificeerde HDMI-kabels van tot 5 meter.

# SETUP EN INSTALLATIE

## Het geprojecteerde beeld aanpassen

### Beeldhoogte

De projector is voorzien van afstelbare voetjes waarmee u de hoogte van het beeld kunt aanpassen.

1. Zoek de afstelbare voetjes die u wilt aanpassen op de onderkant van de projector.
2. Draai de afstelbare voet rechtsom of linksom om de projector te verhogen of te verlagen.

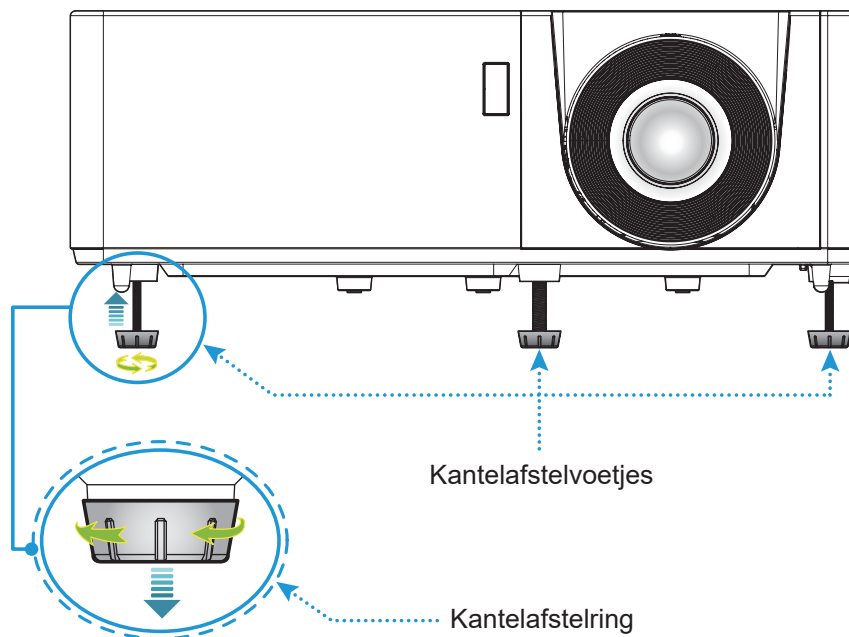

### Zoomen en scherpstellen

- Om de beeldgrootte aan te passen, draait u de zoomhendel rechtsom of linksom om het geprojecteerde beeld te vergroten of te verkleinen.
- Om de beeldgrootte aan te passen, draait u de zoomhendel rechtsom of linksom om het geprojecteerde beeld te vergroten of te verkleinen.

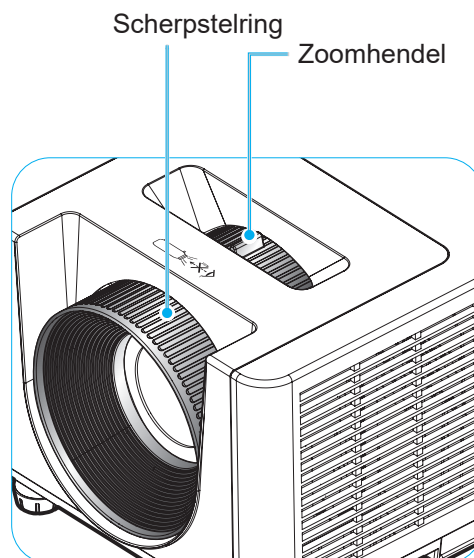

# SETUP EN INSTALLATIE

## Externe installatie

### De batterijen installeren/vervangen

Voor de afstandsbediening zijn twee AAA-batterijen meegeleverd.

1. Verwijder de batterijklep aan de achterkant van de afstandsbediening.
2. Plaats AAA-batterijen in het batterijvak zoals weergegeven.
3. Plaats de klep op de achterkant van de afstandsbediening terug.

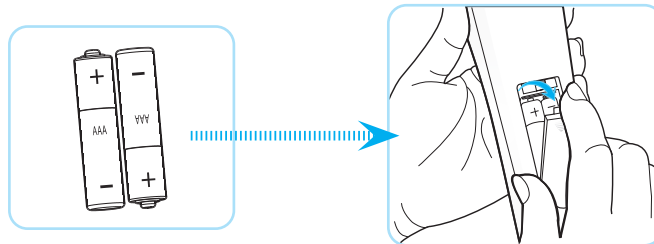

**Opmerking:** Vervang de batterijen alleen door hetzelfde of een equivalent type batterijen.

### LET OP

Onjuist gebruik van batterijen kan chemische lekkage of een ontploffing veroorzaken. Volg de onderstaande aanwijzingen.

- Gebruik verschillende soorten batterijen niet door elkaar. Verschillende soorten batterijen hebben verschillende kenmerken.
- Gebruik geen oude en nieuwe batterijen door elkaar. Door elkaar gebruiken van oude en nieuwe batterijen kan de levensduur van nieuwe batterijen verkorten of chemische lekkage in oude batterijen veroorzaken.
- Verwijder de batterijen zodra ze leeg zijn. Chemicaliën die uit batterijen lekken en die in contact met de huid komen, kunnen uitslag veroorzaken. Als u lekkende chemicaliën aantreft, moet u dit grondig met een doek opvegen.
- De met dit product geleverde batterijen kunnen als gevolg van de opslagomstandigheden een kortere levensduur hebben.
- Verwijder de batterijen als u de afstandsbediening langere tijd niet zult gebruiken.
- Als u de batterij weggooit, moet u dit overeenkomstig de plaatselijke voorschriften doen.

# SETUP EN INSTALLATIE

## Effectief bereik

De infraroodsensor (IR) van de afstandsbediening bevindt zich op de boven- en voorzijde van de projector. Zorg dat u de afstandsbediening in een hoek binnen 60 graden ten opzichte van de IR-afstandsbedieningssensor houdt zodat deze correct werkt. De afstand tussen de afstandsbediening en de sensor mag niet meer dan 12 meter bedragen.

- Zorg dat er geen obstakels tussen de afstandsbediening en de IR-sensor op de projector staan die de infraroodstraal kunnen hinderen.
- Zorg dat de IR-zender van de afstandsbediening niet direct wordt blootgesteld aan het zonlicht of het licht van TL-lampen.
- Houd de afstandsbediening meer dan 2 meter weg van TL-lampen, anders kan de afstandsbediening defect raken.
- Als de afstandsbediening dicht bij TL-lampen van het omvormertype is, zal deze af en toe niet correct werken.
- Als de afstandsbediening en de projector zeer dicht bij elkaar staan, kan de werking van de afstandsbediening worden beïnvloed.
- Als u naar het scherm richt, is de effectieve afstand minder dan 5 m van de afstandsbediening tot het scherm en weerkaatsen de IR-stralen terug naar de projector. Het effectieve bereik kan echter wijzigen afhankelijk van de schermen.

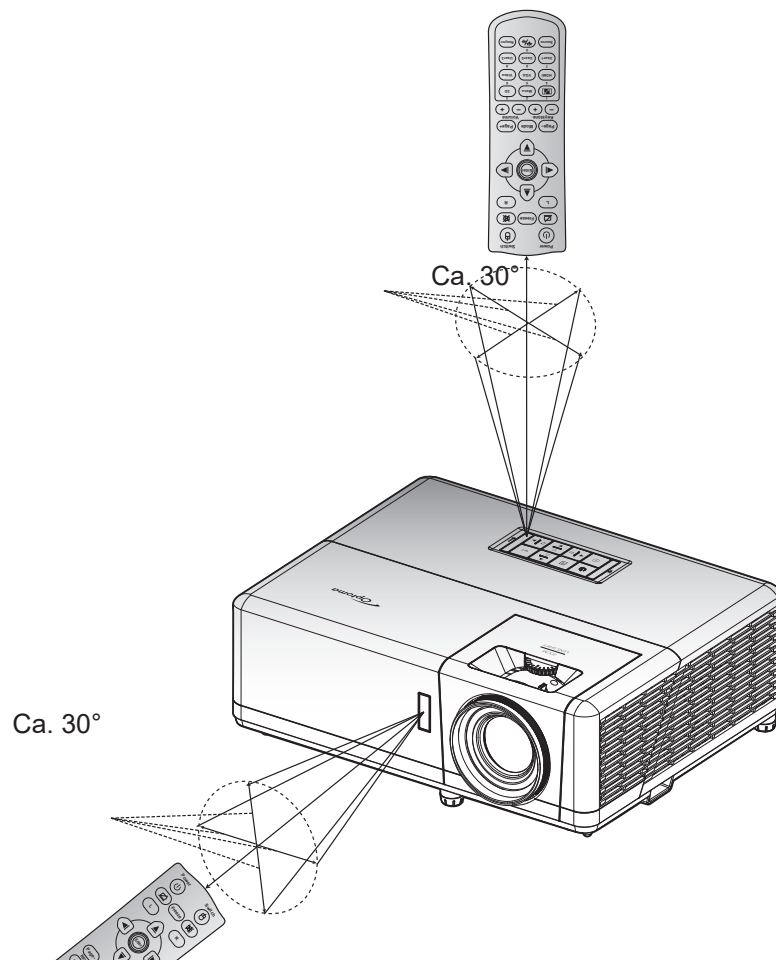



# DE PROJECTOR GEBRUIKEN

## De projector in-/uitschakelen

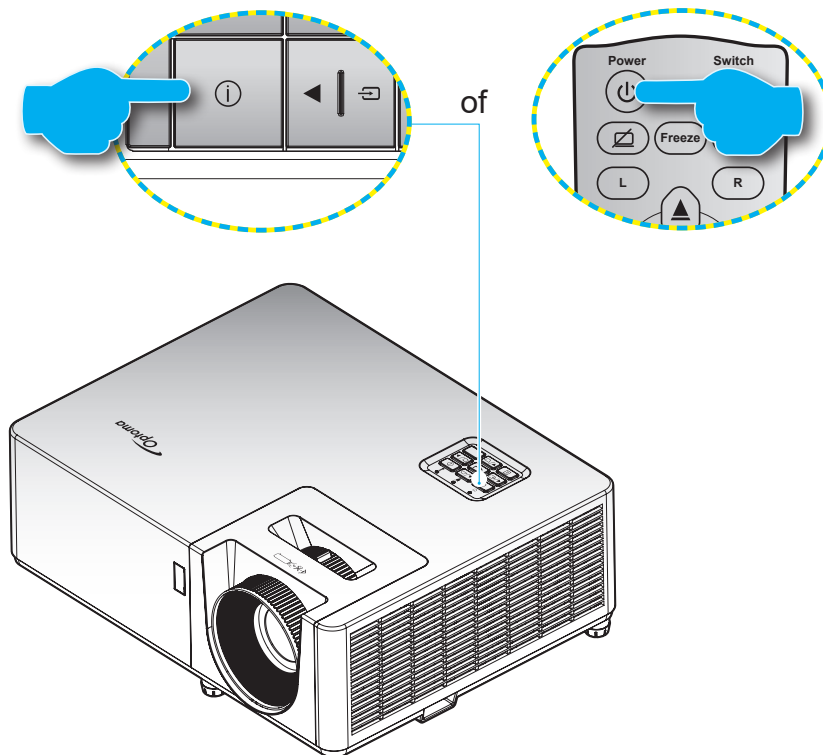

### Ingeschakeld



1. Maak de voedingskabel en signaal-/bronkabel stevig vast. Wanneer deze kabels zijn aangesloten, licht het voedingslampje rood op.
2. Schakel de projector in door te drukken op  op het projectortoetsenblok of op de afstandsbediening.
3. Na ongeveer 10 seconden verschijnt een opstartscherm en knippert de Voedings-LED blauw.

**Opmerking:** Wanneer de projector voor het eerst wordt ingeschakeld, wordt u gevraagd de voorkeurstaal, de projectierichting en andere instellingen op te geven.

### Uitschakelen

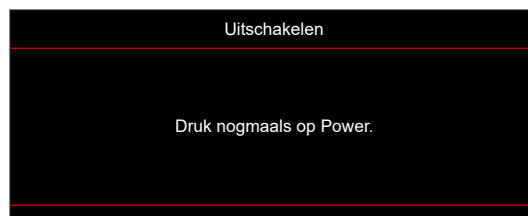
1. Schakel de projector uit door te drukken op  op het projectortoetsenblok of op de afstandsbediening.
2. Het volgende bericht wordt weergegeven:



3. Druk nogmaals op de knop  ter bevestiging, anders verdwijnt na 15 seconden het bericht. Als u de knop  de tweede keer indrukt, schakelt de projector uit.
4. De koelventilatoren blijven gedurende ca. 10 seconden werken voor de koelcyclus en de Voedings-LED knippert blauw. Wanneer de voedings-LED stabiel rood brandt, geeft dit aan dat de projector naar de stand-bymodus is gegaan. Als u de projector opnieuw wilt inschakelen, moet u wachten tot de koelcyclus is voltooid en de projector in stand-by is. Wanneer de projector in de stand-bymodus is, drukt u gewoon opnieuw op de knop  om de projector in te schakelen.
5. Koppel de voedingskabel los van het stopcontact en de projector.

**Opmerking:** Het is niet aanbevolen de projector onmiddellijk opnieuw in te schakelen, meteen na de uitschakelprocedure.

# SETUP EN INSTALLATIE

## Een invoerbron selecteren

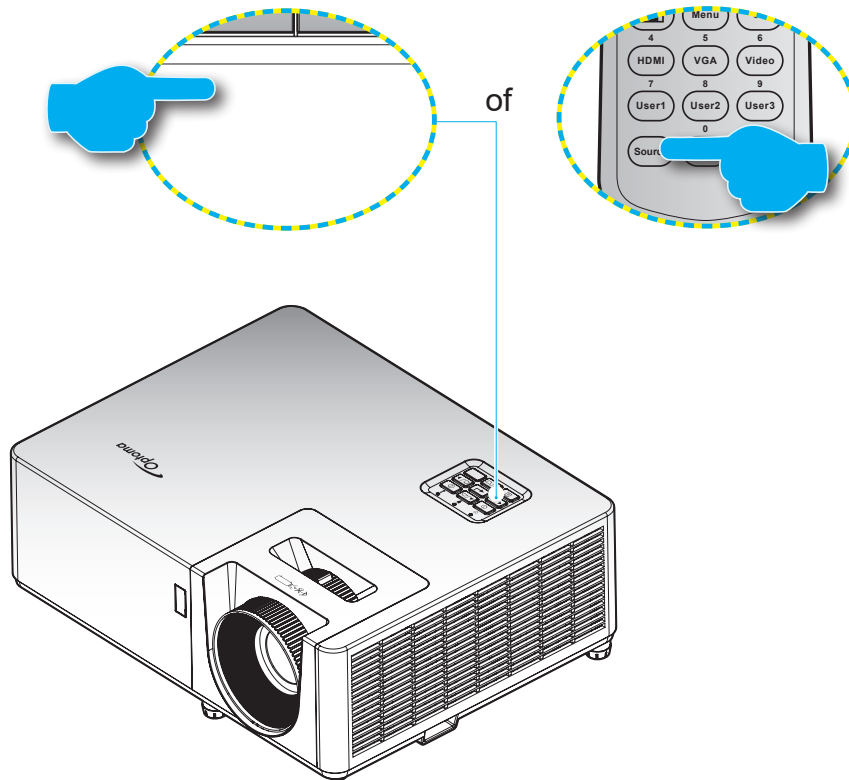

Schakel de aangesloten bron die u op het scherm wilt weergeven, zoals een computer, notebook, videospeler, enz. in. De projector zal de bron automatisch detecteren. Als meerdere bronnen zijn aangesloten, drukt u op de knop  op het projectortoetsenblok of op de knop **Bron** op de afstandsbediening om de gewenste ingang te selecteren.



# SETUP EN INSTALLATIE

## Menunavigatie en functies

De projector beschikt over meertalige OSD-menu's waarmee u aanpassingen kunt aanbrengen aan het beeld en verschillende instellingen kunt wijzigen. De projector zal de bron automatisch detecteren.

1. Om het OSD-menu te openen, drukt u op de knop  op het projectortoetsenblok of op de knop **Menu** op de afstandsbediening.
2. Wanneer het OSD wordt weergegeven, kunt u de knoppen **▲▼** gebruiken om een item in het hoofdmenu te selecteren. Terwijl u een selectie maakt op een bepaalde pagina, drukt u op de knop **←** op het projectortoetsenblok of op de knop **Enter** op de afstandsbediening om naar het submenu te gaan.
3. Gebruik de toetsen **◀▶** om het gewenste onderdeel in het submenu te selecteren en druk op de knop **←** of **Enter** om nog meer instellingen weer te geven. Pas de instellingen aan met de toetsen **◀▶**.
4. Selecteer het volgende item dat u wilt aanpassen in het submenu en pas het aan zoals hierboven beschreven.
5. Druk op de knop **←** of **Enter** om uw keuze te bevestigen. Het scherm keert terug naar het hoofdmenu.
6. Druk opnieuw op de knop  of **Menu** om af te sluiten. Het OSD-menu wordt gesloten en de projector zal de nieuwe instellingen automatisch opslaan.

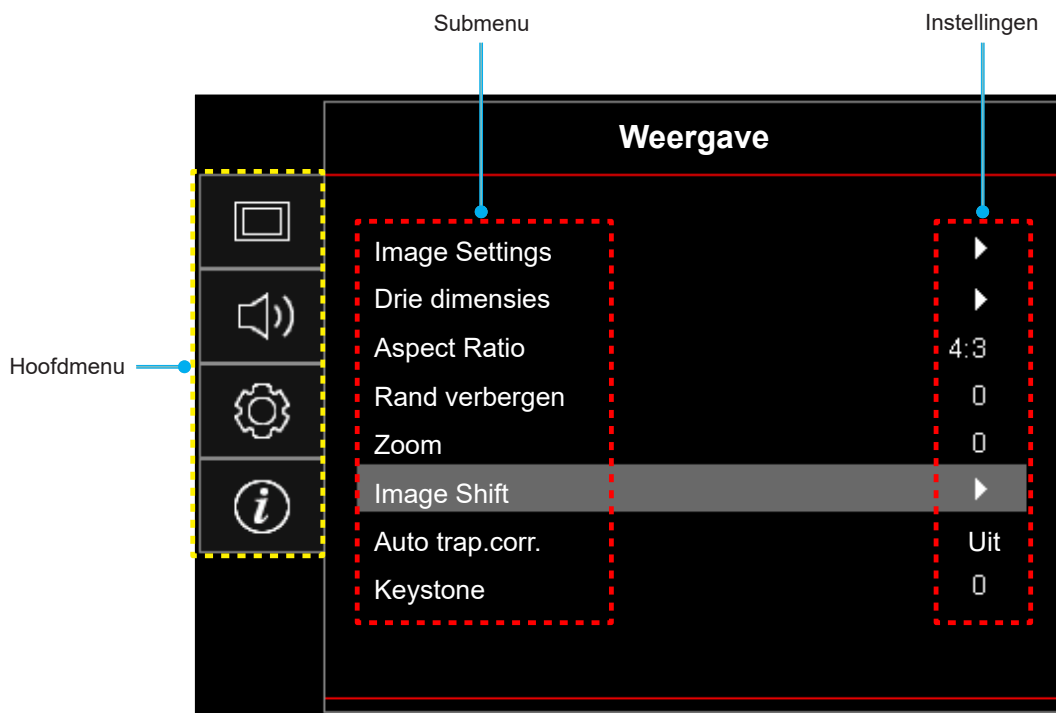

# SETUP EN INSTALLATIE

## OSD-menustructuur



**Opmerking:** De items en functies van de OSD-menustructuur zijn afhankelijk van model en regio. Optoma behoudt het recht voor om items zonder aankondiging toe te voegen of te verwijderen om de prestatie van het product te verbeteren.

Hoofdmenu	Submenu	Submenu 2	Submenu 3	Submenu 4	Waarden	
Weergave	Image Settings	Beeldschermmodus			Presentatie	
					Licht	
					Bioscoop	
					Spel	
					sRGB	
					DICOM SIM.	
					Gebruiker	
				Drie dimensies		
			Wall Color			Uit [Standaard]
						Blackboard
						Light Yellow
						Light Green
						Light Blue
						Pink
					Grijs	
			Helderheid			-50 ~ 50
			Contrast			-50 ~ 50
			Scherpte			1 ~ 15
			Kleur			-50 ~ 50
			Tint			-50 ~ 50
			Gamma	Film		
				Video		
				Afbeeldingen		
				Standaard(2.2)		
				1.8		
				2.0		
				2.4		
				2.6		
				Drie dimensies		
				Blackboard		
			DICOM SIM.			
			Kleurinstellingen	BrilliantColor™		1 ~ 10
	Kleurtemperatuur			Warm		
				Standaard		
				Koel		
				Koel		





# SETUP EN INSTALLATIE

Hoofdmenu	Submenu	Submenu 2	Submenu 3	Submenu 4	Waarden
Weergave	Image Settings	Kleurinstellingen	Color Matching	Kleur	Rood [Standaard]
					Groen
					Blauw
					Cyaan
					Geel
					Magenta
					Wit(*)
				Tint/R(*)	-50 ~ 50 [Standaard: 0]
				Verzadiging/G(*)	-50 ~ 50 [Standaard: 0]
				Versterking/B(*)	-50 ~ 50 [Standaard: 0]
			Reset	Annuleren [Standaard]	
				Ja	
			Afsluiten		
			RGB versterken/ afwijken	Rood versterken	-50 ~ 50
				Groen versterken	-50 ~ 50
				Blauw versterken	-50 ~ 50
				Afwijking rood	-50 ~ 50
				Afwijking groen	-50 ~ 50
		Afwijking blauw		-50 ~ 50	
		Reset		Annuleren [Standaard]	
				Ja	
		Afsluiten			
		Kleurruimte [Niet-HDMI-ingang]		Auto [Standaard]	
				RGB	
				YUV	
		Kleurruimte [HDMI-ingang]		Auto [Standaard]	
				RGB(0~255)	
				RGB(16~235)	
				YUV	
		Signaal	Automatic		Uit
					Aan [Standaard]
			Frequentie		-10~10 (afhankelijk van signaal) [Standaard: 0]
			Fase		0~31 (afhankelijk van signaal) [Standaard: 0]
			H. Positie		-5~5 (afhankelijk van signaal) [Standaard: 0]
		V. Positie		-5~5 (afhankelijk van signaal) [Standaard: 0]	
		Helderheidsmodus			DynamicBlack
			Eco.		
			Constant vermogen (Power = 100%/ 95%/ 90%/ 85%/ 80%/ 75%/ 70%/ 65%/ 60%/ 55%/ 50%)		
			Constante luminantie (Power = 85%/80%/75%/ 70%)		

# SETUP EN INSTALLATIE

Hoofdmenu	Submenu	Submenu 2	Submenu 3	Submenu 4	Waarden
Weergave	Image Settings	Reset			
	Drie dimensies	3D-stand			Uit
					Aan [Standaard]
		3D-tech.			DLP-Link [Standaard]
					3D-synk.
		3D->2D			Drie dimensies [Standaard]
					L
					R
		3D-Zoeken			Auto [Standaard]
					SBS Mode
					Top and Bottom
					Frame Sequential
					Frames comprimeren
	3D synchr. omk.			Aan	
				Uit [Standaard]	
	Reset			Annuleren	
				Ja	
	Aspect Ratio				4:3
					16:9
					Native
					Auto
	Rand verbergen				0 ~ 10 [Standaard: 0]
	Zoom				-5 ~ 25 [Standaard: 0]
Image Shift	H 				-100 ~ 100 [Standaard: 0]
	V 				-100 ~ 100 [Standaard: 0]
Auto trap.corr.					Uit
					Aan [Standaard]
Keystone					-40 ~ 40 [Standaard: 0]
Audio	Dempen				Uit [Standaard]
					Aan
Volume					0 ~ 10 [Standaard: 5]

# SETUP EN INSTALLATIE

Hoofdmenu	Submenu	Submenu 2	Submenu 3	Submenu 4	Waarden		
INSTELLING	Projectie				Front  [Standaard ]		
					Achter 		
					Plafond-boven 		
					Achter-boven 		
	Schermtype					16:9	
						4:3 [Standaard]	
	Power Settings	Direct inschakelen				Uit [Standaard]	
						Aan	
		Signaal inschakelen				Uit [Standaard]	
						Aan	
		Auto uitschakelen (min)				0 ~ 180 (stappen van 5 min) [Standaard: 20]	
		Slaaptimer (min)				0 ~ 990 (stappen van 30 min) [Standaard: 0]	
			Always On				Nee [Standaard]
						Ja	
	Voedingsmodus(Stand-by)					Actief	
						Eco. [Standaard]	
	USB Power(Stand-by)					Uit [Standaard]	
						Aan	
	Beveiliging	Beveiliging				Uit	
						Aan	
		Beveiligingstimer	Maand				
			Dag				
	Uur						
	Wachtwoord wijzigen					[Standaard: 1234]	
	HDMI Link Settings	HDMI Link				Uit [Standaard]	
						Aan	
		Inclusief TV					Nee [Standaard]
							Ja
		Power On Link					Mutual [Standaard]
							PJ → Apparaat
							Apparaat → PJ
		Power Off Link					Uit [Standaard]
						Aan	
	Testpatroon					Groen raster	
						Magenta raster	
						Wit raster	
						Wit	
						Uit	
	AB instellingen [afhankelijk van de afstandsbediening]	IR-functie				Aan [Standaard]	
						Uit	

# SETUP EN INSTALLATIE

Hoofdmenu	Submenu	Submenu 2	Submenu 3	Submenu 4	Waarden	
INSTELLING	AB instellingen [afhankelijk van de afstandsbediening]	F1			Testpatroon	
					Helderheid	
					Contrast	
					Slaaptimer [Standaard]	
					Color Matching	
					Kleurtemperatuur	
					Gamma	
				Projectie		
			F2			Testpatroon
						Helderheid
						Contrast
						Slaaptimer
						Color Matching [Standaard]
						Kleurtemperatuur
						Gamma
					Projectie	
			F3			Testpatroon [Standaard]
						Helderheid
						Contrast
						Slaaptimer
						Color Matching
					Kleurtemperatuur	
					Gamma	
				Projectie		
		Projector-ID				00 ~ 99
		Opties	Taal			English [Standaard]
						Deutsch
						Français
						Italiano
						Español
						Português
						Polski
					Nederlands	
					Svenska	
					Norsk/Dansk	
					Suomi	
					ελληνικά	
					繁體中文	
					简体中文	
			日本語			
			<b>한국어</b>			



# SETUP EN INSTALLATIE

Hoofdmenu	Submenu	Submenu 2	Submenu 3	Submenu 4	Waarden			
INSTELLING	Opties	Taal			Русский			
					Magyar			
					Čeština			
					عربي			
					ไทย			
					Türkçe			
					فارسی			
					Tiếng Việt			
					Bahasa Indonesia			
					Română			
				Slovenčina				
		Menu Instellingen	Menulocatie				Linksboven <input type="checkbox"/>	
							Rechtsboven <input type="checkbox"/>	
							Midden <input checked="" type="checkbox"/> [Standaard]	
							Linksonder <input type="checkbox"/>	
							Rechtsonder <input type="checkbox"/>	
			Menu Timer					Uit
								5 sec
								10 sec [Standaard]
			Autobron					Uit [Standaard]
								Aan
		Invoerbron					HDMI1	
							HDMI2	
							VGA	
		Input Name	HDMI1				Standaard [Standaard]	
							Custom	
			HDMI2				Standaard [Standaard]	
							Custom	
			VGA				Standaard [Standaard]	
							Custom	
		Grote hoogte					Uit [Standaard]	
							Aan	
		Display Mode Lock					Uit [Standaard]	
							Aan	
		Toetsenblokvergrendeling					Uit [Standaard]	
							Aan	
		Info verbergen					Uit [Standaard]	
							Aan	

# SETUP EN INSTALLATIE

Hoofdmenu	Submenu	Submenu 2	Submenu 3	Submenu 4	Waarden	
INSTELLING	Opties	Logo			Standaard [Standaard]	
					Neutraal	
					Gebruiker	
		Achtergrondkleur			Geen	
					Blauw [Standaard]	
					Rood	
					Groen	
					Grijs	
	Reset	Reset OSD			Logo	
					Annuleren [Standaard]	
		Reset to default			Ja	
					Annuleren [Standaard]	
Informatie	Regulatory					
	Serial Number					
	Bron					
	Resolution				00x00	
	Refresh Rate				0,00Hz	
	Beeldschermmodus					
	Voedingsmodus (Stand-by)					
	Light Source Hours				0 hr	
	Projector-ID				00 ~ 99	
	Helderheidsmodus					
	FW versie	SYSTEEM				
		MCU				

# SETUP EN INSTALLATIE

## Menu Weergave

### Menu beeldinstellingen weergeven

#### Beeldschermmodus

Er zijn meerdere vooraf gedefinieerde weergavemodi waaruit u kunt kiezen om te passen bij uw weergavevoorkeur. Elke modus is nauwkeurig afgesteld door ons deskundige kleurenteam om te zorgen voor een superieure kleurprestatie voor een grote verscheidenheid aan inhoud.

- **Presentatie:** Deze modus is geschikt voor de meeste presentatiebehoeften voor zakelijke en educatieve omgevingen.
- **Licht:** Deze modus is geschikt voor omgevingen waar een extra hoge helderheid vereist is, zoals het gebruik van de projector in goed verlichte ruimtes.
- **Bioscoop:** Biedt de beste balans van detail en kleuren voor het bekijken van films.
- **Spel:** Optimaliseert uw projector voor maximaal contrast en levendige kleuren waardoor u schaduwdetails kunt zien bij het spelen van videospelletjes.
- **sRGB:** Deze modus reproduceert de meest nauwkeurige kleuren.
- **DICOM SIM.:** Deze modus is gecreëerd voor het weergeven van afbeeldingen met grijschaal, perfect voor het weergeven van röntgenfoto's en scans tijdens medische training\*.  
**Opmerking:** *\*Deze projector is niet geschikt voor gebruik bij medische diagnose.*
- **Gebruiker:** Onthoudt door de gebruiker gedefinieerde instellingen, past aan op uw eigen instellingen van weergavemodus.
- **Drie dimensies:** Geoptimaliseerde instellingen voor bekijken van 3D-inhoud.  
**Opmerking:** *Om het 3D-effect te ervaren, hebt u een compatibele DLP Link 3D-bril nodig. Zie het gedeelte 3D voor meer informatie.*

#### Wall Color

Ontworpen voor het aanpassen van de kleuren van het geprojecteerde beeld bij het projecteren op een wand zonder een scherm. Elke modus is nauwkeurig afgesteld door ons deskundige kleurenteam om te zorgen voor een superieure kleurprestatie.

Er zijn meerdere vooraf gedefinieerde modi waaruit u kunt kiezen om te passen bij de kleur van uw wand. Kies tussen Uit, Blackboard, Light Yellow, Light Green, Light Blue, Pink en Grijs.

**Opmerking:** *Voor nauwkeurige weergave van kleuren raden wij aan om een scherm te gebruiken.*

#### Helderheid

Past de helderheid van het beeld aan.

#### Contrast

Het contrast beheert het verschil tussen de helderste en donkerste gedeelten van het beeld.

#### Scherpte

Past de scherpte van het beeld aan.

#### Kleur

Past een videobeeld aan van zwart-wit naar volledig verzadigde kleuren.

#### Tint

Past de kleurbalans van rood en groen aan.

# SETUP EN INSTALLATIE

## Gamma

Het type gammacurve instellen. Na de initiële installatie en de afstelling is voltooid, gebruikt u de stappen voor gamma-afstelling om uw beelduitvoer te optimaliseren.

- **Film:** Voor thuisbioscoop.
- **Video:** Voor video- of tv-bron.
- **Afbeeldingen:** Voor pc/fotobron.
- **Standaard(2.2):** Voor aangepaste instellingen.
- **1.8 / 2.0 / 2.4 / 2.6:** voor specifieke pc-/fotobron.

### Opmerking:

- *Deze opties zijn alleen beschikbaar als de functie 3D-modus is uitgeschakeld, de instelling **Wall Color** niet is ingesteld op **Blackboard**, en de instelling **Beeldschermmodus** niet is ingesteld op **DICOM SIM.***
- *In 3D-modus kan de gebruiker alleen **Drie dimensies** selecteren voor instelling **Gamma**.*
- *Als de instelling **Wall Color** is ingesteld op **Blackboard**, kan de gebruiker alleen **Blackboard** selecteren voor instelling **Gamma**.*
- *Als de instelling **Beeldschermmodus** is ingesteld op **DICOM SIM.**, kan de gebruiker alleen **DICOM SIM.** selecteren voor instelling **Gamma**.*

## Kleurinstellingen

De kleurinstellingen configureren.

- **BrilliantColor™:** Dit aanpasbare item maakt gebruik van een nieuw kleurverwerkingsalgoritme en verbeteringen om de hogere helderheid mogelijk te maken terwijl het beeld ware, helderdere kleuren vertoont.
- **Kleurtemperatuur:** Selecteer een kleurtemperatuur uit Warm, Standaard, Koel of Koel.
- **Color Matching:** Selecteer de volgende opties:
  - **Kleur:** Pas de niveaus voor rood, groen, zwart, cyaan, geel, magenta en wit in de afbeelding aan.
  - **Tint / R(rood)\*:** Past de kleurbalans van rood en groen aan.  
**Opmerking:** \*Als de instelling **Kleur** is ingesteld op **Wit**, kunt u de instelling voor rode kleur aanpassen.
  - **Verzadiging / G(groen)\*:** Past een videobeeld aan van zwart-wit naar volledig verzadigde kleuren.  
**Opmerking:** \*Als de instelling **Kleur** is ingesteld op **Wit**, kunt u de instelling voor groene kleur aanpassen.
  - **Versterking / B(blauw)\*:** Pas de beeldhelderheid aan.  
**Opmerking:** \*Als de instelling **Kleur** is ingesteld op **Wit**, kunt u de instelling voor blauwe kleur aanpassen.
  - **Reset:** Stel de standaard fabrieksinstellingen voor kleuraanpassing opnieuw in.
  - **Afsluiten:** Afsluiten het menu "Color Matching" af.
- **RGB versterken/afwijken:** Met deze instellingen kunt u de helderheid (versterking) en het contrast (bias) van een beeld configureren.
  - **Reset:** Stel de standaard fabrieksinstellingen voor RGB-versterking/afwijking opnieuw in.
  - **Afsluiten:** Afsluiten het menu "RGB versterken/afwijken" af.
- **Kleuruimte (alleen niet-HDMI-ingang):** Selecteer een geschikt kleurenmatrixtype uit de volgende opties: Auto, RGB of YUV.
- **Kleuruimte (alleen HDMI-ingang):** Selecteer een geschikt kleurenmatrixtype uit de volgende opties: Auto, RGB(0~255), RGB(16~235) en YUV.

# SETUP EN INSTALLATIE

## Signaal

Pas de signaalopties aan.

- **Automatic:** Configureer het signaal automatisch (de onderdelen Frequentie en Fase zijn grijs). Als Automatisch is uitgeschakeld, kunnen de items Frequentie en Fase verschijnen voor het aanpassen en opslaan van de instellingen.
- **Frequentie:** Wijzig de frequentie van de weergavegegevens in overeenstemming met de frequentie van de grafische kaart van uw computer. Gebruik deze functie alleen als het beeld dat verschijnt verticaal fl ikkert.
- **Fase:** Synchroniseer de signaaltiming van het beeldscherm met deze van de grafische kaart. Als het beeld onstabiel is of fl ikkert, gebruikt u deze functie om dit te corrigeren.
- **H. Positie:** Past de horizontale positionering van het beeld aan.
- **V. Positie:** Past de verticale positionering van het beeld aan.

**Opmerking:** *Dit menu is alleen beschikbaar als de invoerbron RGB/Component is.*

## Helderheidsmodus

Pas de instellingen voor helderheidsmodus aan.

- **DynamicBlack:** Gebruiken om automatisch de helderheid van het beeld aan te passen voor een optimaal contrast.
- **Eco.:** Kies "Eco." om de laserdiode van de projector te dimmen zodat er minder energie wordt verbruikt en de levensduur van de laserdiode wordt verlengd.
- **Constant vermogen:** Kies het voedingspercentage voor de helderheidsmodus.
- **Constante luminantie:** Constante luminantie varieert de sterkte van LD-luminantie zo dat de helderheid constant blijft in de loop van de tijd.

## Reset

Stel de standaard fabrieksinstellingen voor kleurinstellingen opnieuw in.

# SETUP EN INSTALLATIE

## 3D-menu weergeven

### Opmerking:

- *Deze projector is een 3D-ready projector met DLP-Link 3D-oplossing.*
- *Zorg dat u de 3D-bril gebruikt voor DLP-Link 3D voordat u van uw video kunt genieten.*
- *Deze projector ondersteunt frame sequential (pagina-omdraaien) 3D via HDMI1/HDMI2/VGA-poorten.*
- *Om de 3D-modus in te schakelen, mag de invoerbeeldsnelheid alleen op 60Hz worden ingesteld. Een lagere of hogere framesnelheid wordt niet ondersteund.*
- *Voor de beste prestaties is een resolutie van 1920x1080 aanbevolen. Houd ermee rekening dat 4K (3840x2160) resolutie niet wordt ondersteund in de 3D-modus.*

### 3D-stand

Gebruik deze optie om de 3D-functie in of uit te schakelen.

- **Uit:** Selecteer "Uit" om de 3D-modus uit te schakelen.
- **Aan:** Selecteer "Aan" om de 3D-stand in te schakelen.

### 3D-tech.

Gebruik deze optie voor het selecteren van 3D-technologie.

- **DLP-Link:** Selecteer dit voor het gebruiken van geoptimaliseerde instellingen voor DLP 3D-bril.
- **3D-synk.:** Selecteer dit voor het gebruiken van geoptimaliseerde instellingen voor IR, RF of gepolariseerde 3D-bril.

### 3D->2D

Gebruik deze optie om op te geven hoe de 3D-inhoud op het scherm moet verschijnen.

- **Drie dimensies:** Geeft het 3D-signaal weer.
- **L (Links):** Geeft het linkerbeeld van de 3D-inhoud weer.
- **R(Rechts):** Geeft het rechterbeeld van de 3D-inhoud weer.

### 3D-Zoeken

Gebruik deze optie om de geschikte 3D-zoeken te selecteren.

- **Auto:** Bij detectie van een 3D-identificatiesignaal wordt het 3D-zoeken automatisch geselecteerd.
- **SBS Mode:** Toon 3D-signaal in de indeling "Naast elkaar".
- **Top and Bottom:** Geeft het 3D-signaal in de indeling "Top and Bottom" weer.
- **Frame Sequential:** Geeft het 3D-signaal in de indeling "Frame Sequential" weer.
- **Frames comprimeren:** Geeft het 3D-signaal in de indeling "Frames comprimeren" weer.

### 3D synchr. omk.

Gebruik deze optie om de functie 3D synchr.omk. te gebruiken.

### Reset

Stel de standaard fabrieksinstelling voor 3D-instellingen opnieuw in.

- **Annuleren:** Selecteer om resetten te annuleren.
- **Ja:** Selecteer om de standaard fabrieksinstellingen voor 3D opnieuw in te stellen.

# SETUP EN INSTALLATIE

## Geef het menu aspect ratio weer

### Aspect Ratio

Selecteer de beeldverhouding van het weergegeven beeld uit de volgende opties:

- **4:3:** Deze opmaak is voor 4:3-invoerbronnen.
- **16:9:** Dit formaat is voor 16:9-invoerbronnen, zoals HDTV en dvd, die verbeterd zijn voor breedbeeld-tv.
- **Native:** dit formaat geeft het originele beeld weer zonder enige schaalindeling.
- **Auto:** Selecteert automatisch het geschikte beeldformaat.

### Opmerking:

- *Om het superbrede formaat te gebruiken, doet u het volgende:*
  - a) *Stel schermverhouding in op 2.0:1.*
  - b) *Selecteer het formaat "Superbreed".*
  - c) *Lijn het projectorbeeld correct uit op het scherm.*

Ingangsvertraging: HDMI 1/2 latentie = 32,9 ms @1080p@60Hz

### SVGA/XGA schalingstabel:

Source	480i/p	576i/p	1080i/p	720p
4x3	Schalen naar 1024x768.			
16x9	Schalen naar 1024x576.			
Native	Er wordt niet geschaald; de resolutie is afhankelijk van de invoerbron en wordt overeenkomstig weergegeven.			
Auto	- Indien de bron 4:3 is, automatisch aanpassen naar 1024x768. - Indien de bron 16:9 is automatisch aanpassen naar 1024x576. - Indien de bron 15:9 is, automatisch aanpassen naar 1024x614. - Indien de bron 16:10 is, automatisch aanpassen naar 1024x640.			

Auto	Invoerresolutie		Automatisch schaalgrootte instellen	
	H-resolutie	V-resolutie	1024	768
4:3	640	480	1024	768
	800	600	1024	768
	1024	768	1024	768
	1600	1200	1024	768
Breedbeeld Laptop	1280	720	1024	576
	1280	768	1024	614
	1280	800	1024	640
SDTV	720	576	1024	576
	720	480	1024	576
HDTV	1280	720	1024	576
	1920	1080	1024	576

# SETUP EN INSTALLATIE

## Menu rand verbergen weergeven

### Rand verbergen

Gebruik deze functie om de videocoderingsruis aan de randen van de videobron te verwijderen.

## Menu Zoom weergeven

### Zoom

Gebruik dit om het beeld op het projectiescherm te verkleinen of te vergroten. Digitale zoom is niet hetzelfde als optische zoom en kan leiden tot verslechtering van de beeldkwaliteit.

**Opmerking:** *Zoominstellingen worden behouden bij het in- en uitschakelen van de projector.*

## Menu Image Shift weergeven

### Image Shift

Pas de positie van het geprojecteerde beeld horizontaal (H) of verticaal (V) aan.

## Menu Automatische keystone weergeven

### Auto trap.corr.

Past de beeldvervorming die door het kantelen van de projector wordt veroorzaakt, automatisch aan.

## Menu Keystone weergeven

### Keystone

Pas de beeldvervorming aan die door het kantelen van de projector wordt veroorzaakt ( $\pm 40$  graden).

## *Menu Audio*

## Menu Audio dempen

### Dempen

Gebruik deze optie om het geluid tijdelijk uit te schakelen.

- **Aan:** Kies "Aan" om het dempen in te schakelen.
- **Uit:** Kies "Uit" om het dempen uit te schakelen.

**Opmerking:** *"De functie "Dempen" beïnvloedt het volume voor zowel de interne als externe luidspreker.*

## Menu Audiovolume

### Volume

Pas het volumeniveau aan.



# SETUP EN INSTALLATIE

## *Instellingsmenu*

### Menu Setup projectie

#### Projectie

Selecteer de voorkeursprojectie tussen voor, achter, plafond-boven en achter-boven.

### Menu Setup schermtyp

#### Schermtyp

Kies voor het schermtyp 16:9 of 4:3.

### Menu Setup Power settings

#### Direct inschakelen

Kies "Aan" om de modus Direct inschakelen te activeren. De projector wordt automatisch ingeschakeld wanneer er stroom wordt geleverd, zonder dat op de toets "Voeding" op het bedieningspaneel van de projector of op de afstandsbediening wordt gedrukt.

#### Signaal inschakelen

Kies "Aan" om de modus Signaalvermogen te activeren. De projector wordt automatisch ingeschakeld wanneer een signaal wordt gedetecteerd, zonder dat op de toets "Voeding" op het bedieningspaneel van de projector of op de afstandsbediening wordt gedrukt.

#### **Opmerking:**

- *Als de optie "Signaal inschakelen" is ingesteld op "Aan", zal het energieverbruik van de projector in stand-bymodus meer dan 3W zijn.*
- *Deze functie is van toepassing met VGA- en HDMI-bronnen.*

#### Auto uitschakelen (min)

Stelt het interval in voor de afteltimer. De afteltimer start het aftellen wanneer het geen signaal naar de projector wordt gestuurd. Wanneer het aftellen (in minuten) is voltooid, wordt de projector automatisch uitgeschakeld.

#### Slaaptimer (min)

De slaaptimer configureren.

- **Slaaptimer (min):** Stelt het interval in voor de afteltimer. De afteltimer wordt gestart wanneer er al dan niet een signaal naar de projector wordt gestuurd. Wanneer het aftellen (in minuten) is voltooid, wordt de projector automatisch uitgeschakeld.

**Opmerking:** *De Slaaptimer wordt telkens bij het uitschakelen van de projector opnieuw ingesteld.*

- **Always On:** Zorg dat u de slaaptimer altijd ingeschakeld houdt.

#### Voedingsmodus(Stand-by)

Geef de instelling voor de voedingsmodus op.

- **Actief:** Kies "Actief" om terug te keren naar de normale stand-bymodus.
- **Eco.:** Kies "Eco." om verdere energieverspilling te voorkomen < 0,5 W.

#### USB Power(Stand-by)

Schakel de functie USB-voeding in of uit wanneer de projector in de modus Stand-by staat.

# SETUP EN INSTALLATIE

## Instellingsmenu Beveiliging

### Beveiliging

Schakel deze functie in om een wachtwoord te vragen voordat u de projector gebruikt.

- **Aan:** Kies "Aan" om de beveiligingsverificatie te gebruiken wanneer de projector wordt ingeschakeld.
- **Uit:** Kies "Uit" om de projector te kunnen inschakelen zonder wachtwoordverificatie.

**Opmerking:** Het standaard wachtwoord is "1234".

### Beveiligingstimer

Selecteer de tijdfunctie (Maand/Dag/Uur) om het aantal uren in te stellen dat de projector kan worden gebruikt. Nadat deze duur is verstreken, zult u worden gevraagd uw wachtwoord opnieuw in te voeren.

### Wachtwoord wijzigen

Gebruik dit om het wachtwoord dat wordt gevraagd bij het inschakelen van de projector, in te stellen of te wijzigen.

## Menu Setup Instellingen HDMI link

### **Opmerking:**

- *Als u met HDMI-kabels apparaten met de projector verbindt die HDMI CEC-compatibel zijn, kunt u ze besturen met dezelfde inschakel- of uitschakelstatus met de bediening voor HDMI Link in het OSD van de projector. Hiermee kunt u een of meer apparaten in een groep in- of uitschakelen via de functie HDMI Link. In een gebruikelijke configuratie kan de dvd-speler zijn aangesloten op de projector via een versterker of thuisbioscoop.*

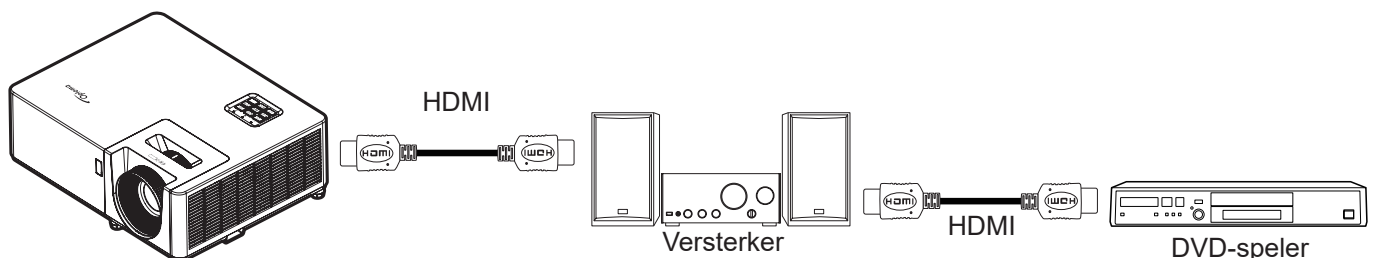

### HDMI Link

De functie HDMI Link in- of uitschakelen. De opties Inclusief TV, Power on Link, en Power off Link zijn alleen beschikbaar als de instelling is ingesteld op "Aan".

### Inclusief TV

Stel dit in op "Ja" als u liever hebt dat de tv en projector automatisch tegelijk worden uitgeschakeld. Verander de instelling in "Nee" om gelijktijdig uitschakelen te voorkomen.

### Power On Link

CEC inschakelopdracht.

- **Mutual:** zowel projector als CEC-apparaat worden tegelijk ingeschakeld.
- **PJ → Apparaat:** het CEC-apparaat wordt alleen ingeschakeld nadat de projector is ingeschakeld.
- **Apparaat → PJ:** de projector wordt alleen ingeschakeld nadat het CEC-apparaat is ingeschakeld.

### Power Off Link

Schakel deze functie in zodat HDMI Link en de projector automatisch tegelijk worden uitgeschakeld.

# SETUP EN INSTALLATIE

## Menu Setup testpatroon

### Testpatroon

Kies het testpatroon uit Groen raster, Magenta raster, Wit raster, Wit, of schakel deze functie uit (Uit).

## Menu externe instellingen instellen

### IR-functie

Geef de IR-functie-instelling.

- **Aan:** Kies "Aan", de projector kan met de afstandsbediening worden bediend vanaf de IR-ontvangers op de boven- en voorkant.
- **Uit:** Kies "Uit", de projector kan met de afstandsbediening worden bediend. Door "Uit" te selecteren, kunt u het toetsenblok weer gebruiken.

### F1/F2/F3

Wijs de standaardfunctie toe voor F1, F2, of F3 tussen Testpatroon, Helderheid, Contrast, Slaaptimer, Color Matching, Kleurtemperatuur, Gamma of Projectie.

## Menu Setup projector-id

### Projector-ID

De ID-definitie kan worden ingesteld via het menu (bereik 0 ~ 99), en biedt de gebruiker via RS232-besturing de controle over een individuele projector.

**Opmerking:** Voor een volledige lijst met RS232-opdrachten, raadpleegt u de RS232-gebruikershandleiding op onze website.

## Menu Setup opties

### Taal

Selecteer voor het meertalige OSD-menu uit Engels, Duits, Frans, Italiaans, Spaans, Portugees, Pools, Nederlands, Zweeds, Noors, Deens, Fins, Grieks, Traditioneel Chinees, Vereenvoudigd Chinees, Japans, Koreaans, Russisch, Hongaars, Tsjechisch, Arabisch, Thais, Turks, Farsi, Vietnamees, Indonesisch, Roemeens en Slowaaks.

### Menu Instellingen

Stel de menulocatie in op het scherm en configureer de instellingen voor het menu Timer.

- **Menulocatie:** Selecteer de locatie van het menu op het weergavescherm.
- **Menu Timer:** Stel de duur in dat het OSD-menu zichtbaar moet blijven op het scherm.

### Autobron

Kies deze optie om de projector automatisch een beschikbare ingangsbron te laten zoeken.

### Invoerbron

Kies voor de invoerbron tussen HDMI1, HDMI2 en VGA.

### Input Name

Gebruik dit om de ingangsfunctie te hernoemen voor een eenvoudigere identificatie. De beschikbare opties zijn onder andere HDMI1, HDMI2 en VGA.

### Grote hoogte

Wanneer "Aan" is geselecteerd, draaien de ventilatoren sneller. Deze functie is nuttig in gebieden op grote hoogte waar de lucht dun is.

### Display Mode Lock

Kies "Aan" of "Uit" om de instellingen voor het aanpassen van de weergavemodus te vergrendelen of te ontgrendelen.

# SETUP EN INSTALLATIE

## Toetsenblokvergrendeling

Wanneer de toetsenblokvergrendeling is ingesteld op "Aan", wordt het toetsenblok vergrendeld. De projector kan echter met de afstandsbediening worden bediend. Door "Uit" te selecteren, kunt u het toetsenblok weer gebruiken.

## Info verbergen

Schakel deze functie in om het informatiebericht te verbergen.

- **Uit:** Kies "Uit" om het bericht "zoeken" weer te geven.
- **Aan:** Kies "Aan" om het infobericht te verbergen.

## Logo

Gebruik deze functie om het gewenste opstartscherm in te stellen. Als er wijzigingen zijn uitgevoerd, worden ze van kracht wanneer de projector de volgende keer wordt ingeschakeld.

- **Standaard:** Het standaard opstartscherm.
- **Neutraal:** Het logo wordt niet weergegeven op het opstartscherm.
- **Gebruiker:** Hulpprogramma voor logo-opname vereist.

**Opmerking:** Ga naar de website voor het downloaden van het hulpprogramma voor logo-opname.  
Het ondersteunde bestandsformaat: png/bmp/jpg.

## Achtergrondkleur

Gebruik deze functie om een blauw, rood, groen of Grijs kleur of niets of een logoscherm weer te geven als er geen signaal beschikbaar is.

**Opmerking:** Als de achtergrondkleur is ingesteld op "Geen", dan is de achtergrondkleur zwart.

## Terugkeren naar OSD-menu instellen

### Reset OSD

Stel de standaard fabrieksinstellingen voor de instellingen van het schermmenu opnieuw in.

### Reset to default

Stel de standaard fabrieksinstellingen voor alle instellingen opnieuw in.

# SETUP EN INSTALLATIE

## *Menu Info*

### **Menu Info**

Geef de projectorinformatie weer zoals hieronder:

- Regulatory
- Serial Number
- Bron
- Resolution
- Refresh Rate
- Beeldschermmodus
- Voedingsmodus(Stand-by)
- Light Source Hours
- Projector-ID
- Helderheidsmodus
- FW versie

# ONDERHOUD

## Het stoffilter installeren en reinigen

### De stoffilter installeren

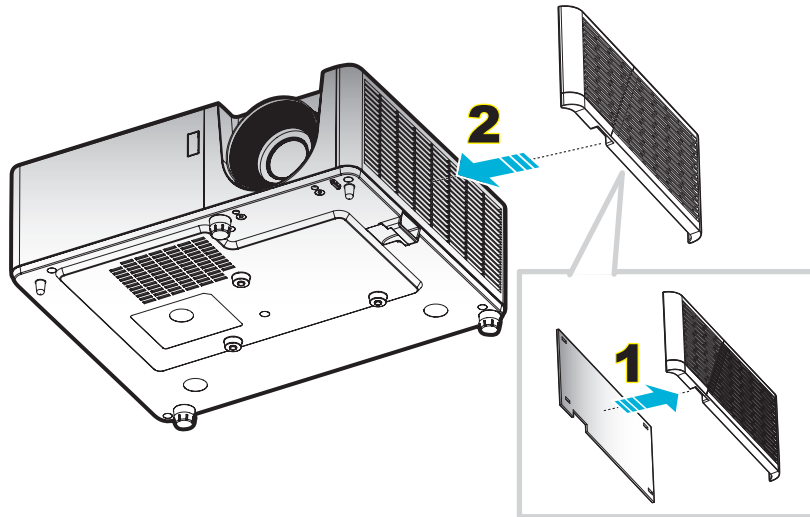

### Opmerking:

- *Stoffilters worden alleen geleverd met sommige modellen in bepaalde regio's met veel stof.*
- *Niet beschikbaar in Noord-Amerika en Europa.*
- *U kunt deze wellicht in selecte regio's aanschaffen. Ga naar onze website voor meer details betreffende de opgenomen accessoires.*

### Het stoffilter reinigen

Wij raden u aan de stoffilter elke drie maanden te reinigen. Reinig de filter vaker als de projector wordt gebruikt in een stoffige omgeving.

### Procedure:

1. Schakel de stroom naar de projector uit door op de knop  op het toetsenblok van de projector of de afstandsbediening.
2. Koppel de voedingskabel los.
3. Trek het compartiment van het stoffilter naar beneden om het uit de onderkant van de projector te verwijderen. **1**
4. Verwijder het luchtfilter voorzichtig. Reinig of vervang de stoffilter vervolgens. **2**
5. Om het stoffilter terug te plaatsen, keert u de vorige stap om.

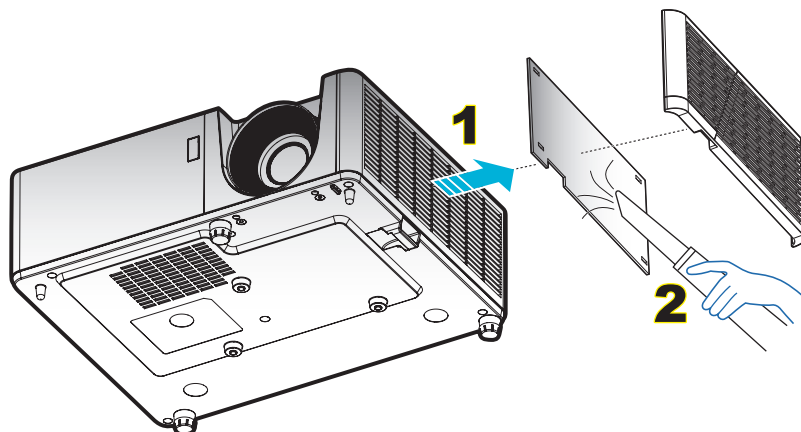

# EXTRA INFORMATIE

## Compatibele resoluties

### Digitaal

B0/Vastgelegde timing	B0/Standaard timing	B0/Detail timing	B1/Videomodus	B1 / Detail timing
720 x 400 @ 70Hz	1280 x 720 @ 60Hz	1024 x 768 @ 60Hz	640 x 480p @ 60Hz 4:3	1366 x 768 @ 60Hz
640 x 480 @ 60Hz	1280 x 800 @ 60Hz		720(1440) x 480i @ 60Hz 16:9	1280 x 800 @120Hz(RB)
640 x 480 @ 67Hz	1280 x 1024 @ 60Hz		720 x 480p @ 60Hz 4:3	1900 x 1200 @ 60Hz(RB)
640 x 480 @ 72Hz	1600 x 1200 @ 60Hz		720 x 480p @ 60Hz 16:9	
640 x 480 @ 75Hz	640 x 480 @ 120Hz		720(1440) x 576i @ 50Hz 16:9	
800 x 600 @ 56Hz	800 x 600 @ 120Hz		720 x 576p @ 50Hz 4:3	
800 x 600 @ 60Hz	1024 x 768 @ 120Hz		720 x 576p @ 50Hz 16:9	
800 x 600 @ 72Hz	1280 x 800 @ 120Hz		1280 x 720p @ 60Hz 16:9	
800 x 600 @ 75Hz			1280 x 720p @ 50Hz 16:9	
832 x 624 @ 75Hz			1920 x 1080i @ 60Hz 16:9	
1024 x 768 @ 60Hz			1920 x 1080i @ 50Hz 16:9	
1024 x 768 @ 70Hz			1920 x 1080p @ 60Hz 16:9	
1024 x 768 @ 75Hz			1920 x 1080p @ 50Hz 16:9	
1280 x 1024 @ 75Hz			1920 x 1080p @ 24Hz 16:9	
1152 x 870 @ 75Hz				

### Analoog

B0/Vastgelegde timing	B0/Standaard timing	B0/Detail timing	B1/Detail timing
720 x 400 @ 70Hz	1280 x 720 @ 60Hz	1024 x 768 @ 60Hz	1366 x 768 @ 60Hz
640 x 480 @ 60Hz	1280 x 800 @ 60Hz		1280 x 800 @120Hz(RB)
640 x 480 @ 67Hz	1280 x 1024 @ 60Hz		1900 x 1200 @ 60Hz(RB)
640 x 480 @ 72Hz	1600 x 1200 @ 60Hz		
640 x 480 @ 75Hz	1280 x 960 @ 60Hz		
800 x 600 @ 56Hz	640 x 480 @ 120Hz		
800 x 600 @ 60Hz	800 x 600 @ 120Hz		
800 x 600 @ 72Hz	1024 x 768 @ 120Hz		
800 x 600 @ 75Hz			
832 x 624 @ 75Hz			
1024 x 768 @ 60Hz			
1024 x 768 @ 70Hz			
1024 x 768 @ 75Hz			
1280 x 1024 @ 75Hz			
1152 x 870 @ 75Hz			

# EXTRA INFORMATIE

## True 3D-videocompatibiliteit

<b>Invoerresoluties</b>	HDMI 1.4a 3D invoer	Ingangstiming		
		1280 x 720P @ 50Hz	Top-and-Bottom	
		1280 x 720P @ 60Hz	Top-and-Bottom	
		1280 x 720P @ 50Hz	Frames comprimeren	
		1280 x 720P @ 60Hz	Frames comprimeren	
		1920 x 1080i @ 50Hz	Side-by-Side (Half)	
		1920 x 1080i @ 60Hz	Side-by-Side (Half)	
		1920 x 1080P @ 24Hz	Top-and-Bottom	
		1920 x 1080P @ 24Hz	Frames comprimeren	
	HDMI 1.3	1920 x 1080i @ 50Hz	Side-by-Side (Half)	SBS mode is aan
		1920 x 1080i @ 60Hz		
		1280 x 720P @ 50Hz		
		1280 x 720P @ 60Hz		
		800 x 600 @ 60Hz		
		1024 x 768 @ 60Hz		
		1280 x 800 @ 60Hz		
		1920 x 1080i @ 50Hz	Top-and-Bottom	TAB-modus is aan
		1920 x 1080i @ 60Hz		
		1280 x 720P @ 50Hz		
		1280 x 720P @ 60Hz		
		800 x 600 @ 60Hz		
		1024 x 768 @ 60Hz		
		1280 x 800 @ 60Hz		
		480i	HQFS	3D-zoeken is Frame sequential

### Opmerking:

- Als de 3D-ingang 1080p@24hz is, moet de DMD opnieuw afspelen met integrale meervoud met 3D-modus.
- Ondersteuning NVIDIA 3DTV Play als er geen patentbijdrage is van Optoma.
- 1080i@25Hz en 720p@50Hz wordt uitgevoerd in 100Hz; 1080p@24Hz wordt uitgevoerd in 144Hz; andere 3D-timing wordt uitgevoerd in 120Hz.



# EXTRA INFORMATIE

## Beeldgrootte en projectieafstand

Diagonale lengte van het (16:9) scherm	Schermgrootte (B x H)				Projectie-afstand (D)				Verschuiving (Hd)	
	(m)		(inch)		(m)		(ft)		(m)	(inch)
	Breedte	Hoogte	Breedte	Hoogte	Breedbeeld	Tele	Breedbeeld	Tele		
25,4	0,52	0,39	20,32	15,24	1,00	1,11	3,28	3,64	0,06	2,36
30	0,61	0,46	24,00	18,00	1,18	1,32	NVT	4,33	0,07	2,76
40	0,81	0,61	32,00	24,00	1,58	1,76	5,18	5,77	0,09	3,54
50	1,02	0,76	40,00	30,00	1,97	2,19	6,46	7,19	0,12	4,72
60	1,22	0,91	48,00	36,00	2,37	2,63	7,78	8,63	0,14	5,51
70	1,42	1,07	56,00	42,00	2,76	3,07	9,06	10,07	0,16	6,30
80	1,63	1,22	64,00	48,00	3,15	3,51	10,33	11,52	0,18	7,09
90	1,83	1,37	72,00	54,00	3,55	3,95	11,65	12,96	0,21	8,27
100	2,03	1,52	80,00	60,00	3,94	4,39	12,93	14,40	0,23	9,06
120	2,44	1,83	96,00	72,00	4,73	5,27	15,52	17,29	0,27	10,63
150	3,05	2,29	120,00	90,00	5,91	6,58	19,39	21,59	0,34	13,39
180	3,66	2,74	144,00	108,00	7,10	7,90	23,29	25,92	0,41	16,14
200	4,06	3,05	160,00	120,00	7,88	8,78	25,85	28,81	0,46	18,11
250	5,08	3,81	200,00	150,00	9,86	10,97	32,35	35,99	0,57	22,44
300	6,10	4,57	240,00	180,00	11,83	NVT	38,81	NVT	0,69	27,17

**Opmerking:** Zoomfactor: 1,1x

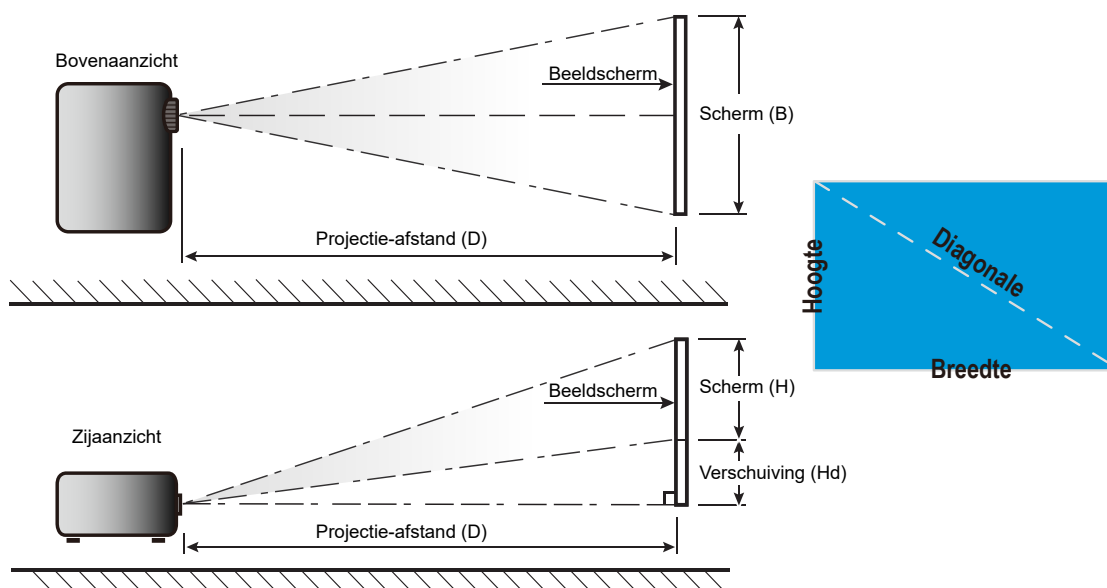

# EXTRA INFORMATIE

## Projectorafmetingen en plafondmontage

1. Gebruik de plafondmontage van Optoma om schade aan uw projector te voorkomen.
2. Als u een plafondmontageset van een derde wilt gebruiken, moet u controleren of de schroeven die worden gebruikt om de projector aan het plafond te monteren, aan de volgende specificaties voldoen:
  - Type schroef: M4\*10
  - Minimale schroeflengte: 10mm

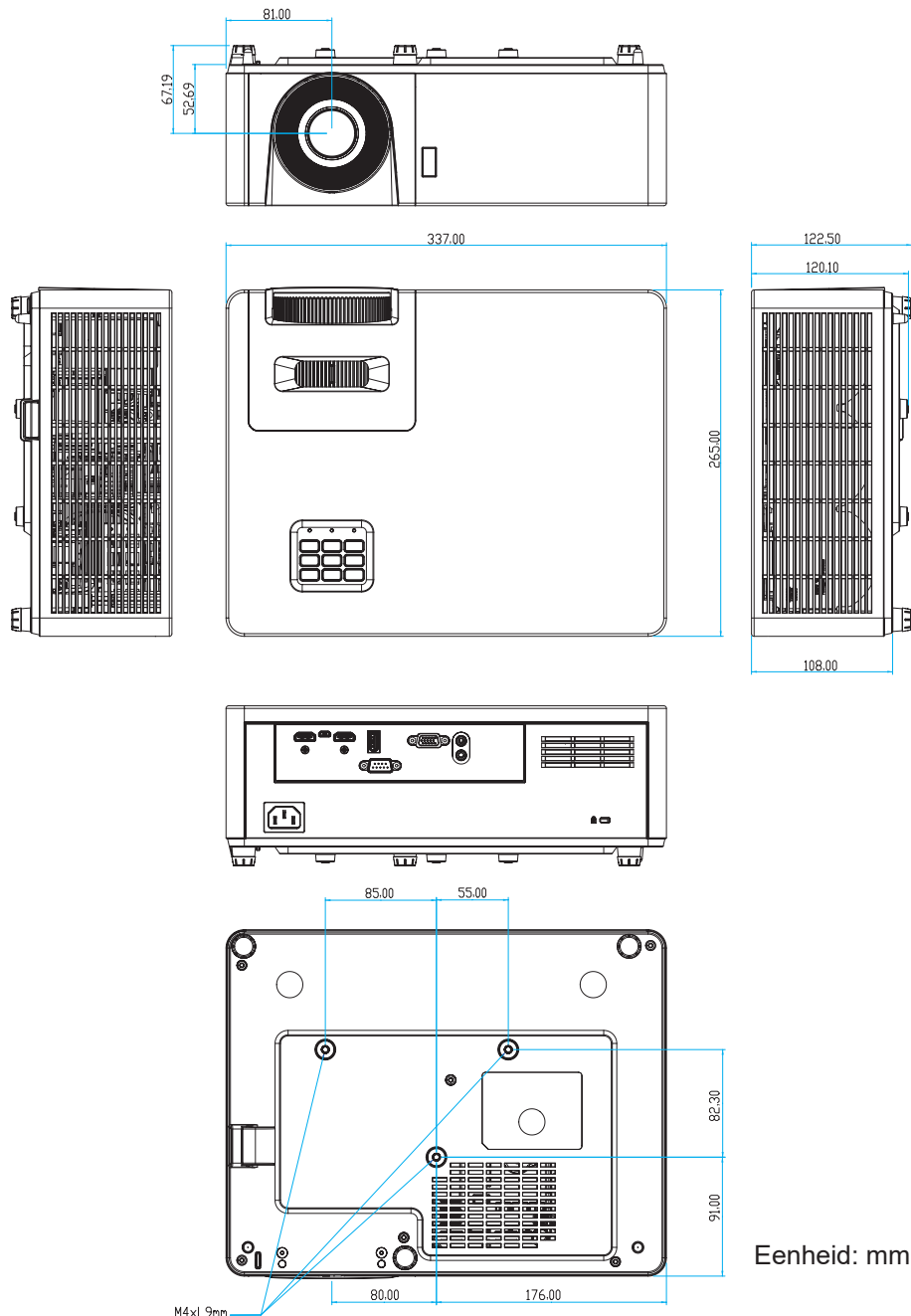

**Opmerking:** Wanneer schade wordt veroorzaakt door een onjuiste installatie, wordt de garantie ongeldig.



Waarschuwing:

- Als u een plafondmontageset van een ander bedrijf aanschaft, moet u ervoor zorgen dat u de juiste schroefgrootte gebruikt. De schroefgrootte zal verschillen afhankelijk van de dikte van de montageplaat.
- Zorg dat u een opening van minstens 10 cm tussen het plafond en de onderkant van de projector behoudt.
- Vermijd het installeren van de projector in de buurt van een warmtebron.

# EXTRA INFORMATIE

## Codes IR-afstandsbediening 1

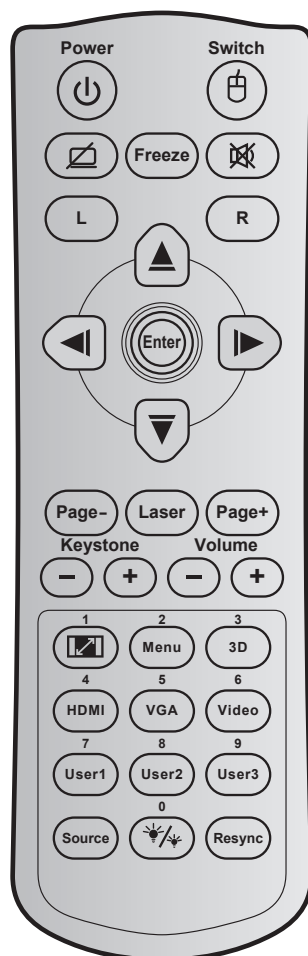

Toets	Toetscode	Definitie afdruttoets	Beschrijving
Power	81	In-/uitschakelen	Indrukken om de projector in/uit te schakelen.
Schakelaar	3E	Schakelaar	Indrukken om de USB-muis in/uit te schakelen.
Schermbreed / audio dempen	8A		Indrukken om het schermbeeld weer te geven/te verbergen en de audio in/uit te schakelen.
Stopzetten	8B	Stopzetten	Indrukken om het projectorbeeld te bevroeren.
Dempen	92		Indrukken om de audio tijdelijk uit/in te schakelen.
Met de linkermuisknop klikken	CB	L	Gebruiken als klikken met de linkermuisknop.
Met de rechtermuisknop klikken	CC	R	Gebruiken als klikken met de rechtermuisknop.
Vier richtingstoetsen voor selectie	C6	Pijl omhoog	Gebruik ▲ ▼ ◀ ▶ om items te selecteren of aanpassingen aan te brengen aan uw selectie.
	C8	Pijl naar links	
	C9	Pijl naar rechts	
	C7	Pijl-omlaag	
Enter	C5	Enter	Bevestig uw itemselectie.
	CA	Enter	
Page -	C2	Page -	Indrukken om pagina omlaag te gaan.

# EXTRA INFORMATIE

Toets		Toetscode	Definitie afdruktoets	Beschrijving
Laser		Nvt.	Laser	Gebruiken als laseraanwijzer.
Page +		C1	Page +	Indrukken om pagina omhoog te gaan.
Keystone		85	Keystone+	Indrukken om de beeldvervalsing aan te passen die door het kantelen van de projector wordt veroorzaakt.
		84	Keystone-	
Volume		8C	Volume +	Indrukken om het volume te verhogen/verlagen.
		8F	Volume -	
Beeldverhouding / 1		98	/ 1	<ul style="list-style-type: none"> <li>Indrukken om de beeldverhouding van een weergegeven beeld te wijzigen.</li> <li>Gebruiken als cijfer "1" van het numerieke toetsenblok.</li> </ul>
Menu / 2		88	Menu / 2	<ul style="list-style-type: none"> <li>Indrukken om de OSD-menu's van de projector weer te geven of af te sluiten.</li> <li>Gebruiken als cijfer "2" van het numerieke toetsenblok.</li> </ul>
3D / 3		93	3D / 3	<ul style="list-style-type: none"> <li>Indrukken om handmatig een 3D-modus te selecteren die past bij uw 3D-inhoud.</li> <li>Gebruiken als cijfer "3" van het numerieke toetsenblok.</li> </ul>
HDMI / 4		86	HDMI/4	<ul style="list-style-type: none"> <li>Indrukken om een HDMI-bron te kiezen.</li> <li>Gebruiken als cijfer "4" van het numerieke toetsenblok.</li> </ul>
VGA / 5		D0	VGA/5	<ul style="list-style-type: none"> <li>Indrukken om een VGA-bron te kiezen.</li> <li>Gebruiken als cijfer "5" van het numerieke toetsenblok.</li> </ul>
Video / 6		D1	Video / 6	Gebruiken als cijfer "6" van het numerieke toetsenblok.
Gebruiker1 / 7; Gebruiker2 / 8; Gebruiker3 / 9		D2	Gebruiker 1/7	<ul style="list-style-type: none"> <li>Door de gebruiker gedefinieerde toetsen. Zie pagina 39 voor de instelling.</li> <li>Overeenkomstig gebruiken als numerieke toetsenbloknummers "7", "8" en "9".</li> </ul>
		D3	Gebruiker 2/8	
		D4	Gebruiker 3/9	
Bron		C3	Bron	Indrukken om een invoersignaal te selecteren.
Helderheidsmodus / 0		96	/ 0	<ul style="list-style-type: none"> <li>Indrukken om automatisch de helderheid van het beeld aan te passen voor een optimaal contrast.</li> <li>Gebruiken als cijfer "0" van het numerieke toetsenblok.</li> </ul>
Re-sync		C4	Re-Sync	Indrukken om de projector automatisch te synchroniseren met de invoerbron.





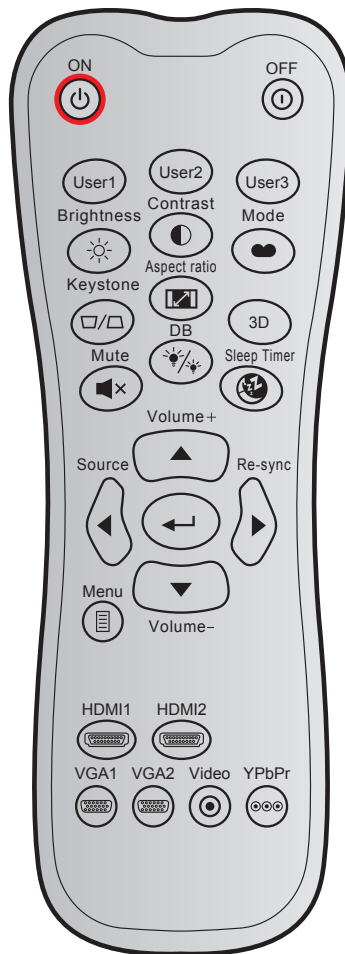









# EXTRA INFORMATIE

## Codes IR-afstandsbediening 2



Toets		Aangepaste code		Gegevenscode	Definitie afdrুকtoets	Beschrijving
		Byte 1	Byte 2	Byte 3		
Inschakelen		32	CD	02	AAN	Indrukken om de projector in te schakelen.
Uitschakelen		32	CD	2E	UIT	Indrukken om de projector uit te schakelen.
Gebbruiker 1		32	CD	36	User1	Door de gebruiker gedefinieerde toetsen. Zie pagina 39 voor de instelling.
Gebbruiker 2		32	CD	65	User2	
Gebbruiker 3		32	CD	66	User3	
Helderheid		32	CD	41	Helderheid	Past de helderheid van het beeld aan.
Contrast		32	CD	42	Contrast	Beheert het verschil tussen de helderste en donkerste gedeelten van het beeld.
Beeldschermmodus		32	CD	05	Modus	Selecteer een weergavemodus voor geoptimaliseerde instellingen voor verschillende toepassingen. Zie pagina 31.
Keystone		32	CD	07	Keystone	Past de beeldvervorming aan die door het kantelen van de projector wordt veroorzaakt.

# EXTRA INFORMATIE

Toets		Aangepaste code		Gegevenscode	Definitie afdruktoets	Beschrijving
		Byte 1	Byte 2	Byte 3		
Aspect ratio		32	CD	64	Aspect ratio	Indrukken om de beeldverhouding van een weergegeven beeld te wijzigen.
3D		32	CD	89	3D	Handmatig een 3D-modus selecteren die aansluit op uw 3D-materiaal.
Volume +		32	CD	09	Volume +	Aanpassen om het volume te verhogen.
Vier richtingstoetsen		32	CD	11	▲	Gebruik ▲, ◀, ▶ of ▼ om items te selecteren of aanpassingen aan te brengen aan uw selectie.
		32	CD	10	◀	
		32	CD	12	▶	
		32	CD	14	▼	
Bron		32	CD	18	Bron	Druk op "Bron" om een invoersignaal te selecteren.
Entertoets		32	CD	0F		Bevestig uw itemselectie.
Re-sync		32	CD	04	Re-sync	Synchroniseert de projector automatisch met de invoerbron.
Volume -		32	CD	0C	Volume -	Aanpassen om het volume te verlagen.
Menu		32	CD	0E	Menu	Geef het OSD-menu voor de projector weer of sluit het af.
HDMI 1		32	CD	16	HDMI1	Druk op "HDMI1" voor het kiezen van de bron uit HDMI 1 -connector.
HDMI 2		32	CD	30	HDMI2	Druk op "HDMI2" om de bron van de HDMI 2-aansluiting te kiezen.
VGA 1		32	CD	1B	VGA1	Druk op "VGA1" om de bron van de VGA-ingang te kiezen.
VGA 2		32	CD	1E	VGA2	Geen functie
Video		32	CD	1C	Video	Geen functie
YPbPr		32	CD	17	YPbPr	Geen functie

# EXTRA INFORMATIE

## Probleemoplossing

Is er een probleem met de projector, zie dan de volgende informatie. Neem contact op met uw lokale verdeler of met een onderhoudsdienst als het probleem zich blijft voordoen.

### Beeldproblemen

- ❓ *Er verschijnt geen beeld op het scherm*
  - Controleer of alle kabels en voedingen correct en stevig zijn aangesloten, zoals beschreven in het hoofdstuk "Installatie".
  - Controleer of de pinnen van de aansluitingen niet zijn gebogen of gebroken.
  - Controleer of de functie "Dempen" niet is ingeschakeld.
  
- ❓ *Beeld is niet scherpgesteld*
  - Draai de scherpstelling rechtsonder of linksom tot het beeld scherp en leesbaar is. (Zie pagina 18).
  - Zorg dat het projectiescherm tussen de vereiste afstand van de projector is. (Raadpleeg de pagina's 45).
  
- ❓ *Het beeld wordt uitgerekt wanneer een 16:9 DVD-titel wordt weergegeven*
  - Wanneer u een anamorfe DVD of 16:9 DVD afspeelt, zal de projector het beste beeld in 16:9 formaat aan projectorzijde weergeven.
  - Stel het beeldschermformaat in op de breedte-hoogteverhouding 16:9 (breed) op uw DVD-speler.
  
- ❓ *Het beeld is te klein of te groot*
  - Draai de zoomhendel rechtsonder of linksom om het geprojecteerde beeld te vergroten of verkleinen. (Zie pagina 18).
  - Plaats de projector dichterbij of verder van het scherm.
  - Druk op "Menu" op het projectorpaneel, ga naar "Weergave → Aspect Ratio". Probeer de verschillende instellingen.
  
- ❓ *Het beeld heeft schuine zijden:*
  - Verplaats de projector indien mogelijk zodat deze gecentreerd en onder de onderkant van het scherm is gericht.
  
- ❓ *Het beeld is omgedraaid*
  - Selecteer "INSTELLING → Projectie" in het OSD en pas de richting van de projectie aan.

# EXTRA INFORMATIE

## Overige problemen

-  *De projector reageert op geen enkele besturing*
- Schakel, indien mogelijk, de projector uit en trek vervolgens de voedingskabel uit. Wacht 20 seconden voordat u de voeding opnieuw aansluit.

## Problemen met de afstandsbediening

-  *Als de afstandsbediening niet werkt*
- Controleer of de bedieningshoek van de afstandsbediening in een hoek van  $\pm 30^\circ$  ten opzichte van de IR-ontvanger op de projector is ingesteld.
  - Controleer of er geen hindernissen zijn tussen de afstandsbediening en de projector. Ga binnen 12 m (39,4 ft) van de projector staan.
  - Controleer of de batterijen juist zijn geplaatst.
  - Vervang de batterijen als ze leeg zijn.



# EXTRA INFORMATIE

## Waarschuwingsindicator

Wanneer de waarschuwingsindicatoren (zie hieronder) oplichten of knipperen, wordt de projector automatisch uitgeschakeld:

- Als de LED-indicator “Lamp” rood oplicht en als de indicator “Voeding” rood knippert.
- Als de LED-indicator “Temp” rood oplicht en als de indicator “Voeding” rood knippert. Dit geeft aan dat de projector oververhit is. In normale omstandigheden kan de projector opnieuw worden ingeschakeld.
- Als de LED-indicator “Temp” rood knippert en als de indicator “Voeding” rood knippert.

Koppel de voedingskabel los van de projector, wacht 30 seconden en probeer het opnieuw. Als de waarschuwingsindicator oplicht of knippert, moet u contact opnemen met een servicecentrum in de buurt voor hulp.

### Berichten LED-lamp

Bericht	Voedings-LED		Temperatuur-LED	Lamp-LED
	(Rood)	(Blauw)	(Rood)	(Rood)
Stand-bytoestand (Ingang voedingskabel)	Stabiel licht			
Inschakelen (opwarmen)		Knipperend (0,5 sec uit / 0,5 sec aan)		
Inschakelen en lampverlichting		Stabiel licht		
Power off (afkoelen)		Knipperend (0,5 sec uit / 0,5 sec aan). Terug naar stabiel rood lampje wanneer de koelventilator uitschakelt.		
Quick Resume (100 sec)		Knipperend (0,25 sec uit / 0,25 sec aan)		
Fout (lamp defect)	Knipperend			Stabiel licht
Fout (Vent.defect)	Knipperend		Knipperend	
Fout (Over temp.)	Knipperend		Stabiel licht	

- Uitschakelen:

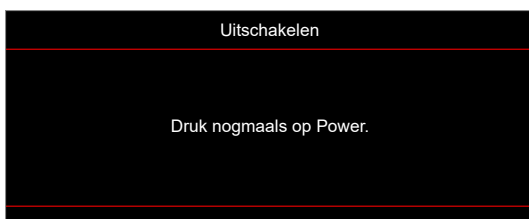

- Temperatuurwaarschuwing:



# EXTRA INFORMATIE

## Specificaties

Item	Beschrijving
Technologie	Texas Instrument DMD, 12 graden 0,55"(afmeting)/resolutie DMD X1, S450 (verpakkingstype), Darkchip(DC) 3
Uitgangsresolutie	XGA 1024x768
Maximum ingangsresolutie	Full HD 1920 x 1080 @60Hz
Lens	<ul style="list-style-type: none"><li>• Projectieverhouding: 1,94~2,16 (60"@2,37m)</li><li>• F-stop: 2,41-2,53</li><li>• Brandpuntsafstand: 21,85~ 24,01mm</li><li>• Zoombereik: 1,1x</li></ul>
Offset	115%± 5%, vast
Afbeeldingsgrootte	25,4" ~ 301" (geoptimaliseerd bij 60")
Projectieafstand	1,0m ~ 11,8m (geoptimaliseerd voor bij 2,37m)
I/Os	<ul style="list-style-type: none"><li>• HDMI 1.4b (x2)</li><li>• VGA-ingang</li><li>• Audio-ingang 3,5mm</li><li>• USB Type-A voor USB-voeding 5V/1,5A</li><li>• Audio-uitgang 3,5mm</li><li>• Micro-USB</li><li>• RS-232</li></ul>
Kleur	1073,4 miljoen kleuren
Scansnelheid	<ul style="list-style-type: none"><li>• Horizontale scanfrequentie: 15,375~91,146 KHz</li><li>• Verticale scanfrequentie: 24~85 Hz (120Hz voor 3D-functie projector)</li></ul>
Luidspreker	Ja, 15W
Energieverbruik	<ul style="list-style-type: none"><li>• Minimum:<ul style="list-style-type: none"><li>• 122W (typisch), 140W (max.) @ 110VAC</li><li>• 120W (typisch), 138W (max.) @ 220VAC</li></ul></li><li>• Maximum:<ul style="list-style-type: none"><li>• 145W (typisch), 167W (max.) @ 110VAC</li><li>• 140W (typisch), 161W (max.) @ 220VAC</li></ul></li></ul>
Ingangsstroom	1,8A
Installatiestanden	Voor, achter, plafond, achter-boven
Afmetingen (B x D x H)	<ul style="list-style-type: none"><li>• Zonder voetjes: 337 x 265 x 108 mm (13,27 x 10,43 x 4,25 inch)</li><li>• Met voetjes: 337 x 265 x 122,5 mm (13,27 x 10,43 x 4,82 inch)</li></ul>
Gewicht	4,2 kg (9,26 lbs)
Milieu	Werkt bij 5~40°C, 10% tot 85% vochtigheid (niet-condenserend)

**Opmerking:** Alle specificaties kunnen zonder voorafgaande kennisgeving worden gewijzigd.

